

Vandalisme à Consolidated Bathurst

La cour reportée en décembre la comparution des grévistes

page 3

RESTAURANT

MIKES

PIZZA
SOUS-MARIN
SPAGHETTI
CHICOUTIMI

PLACE DU ROYAUME
545-3533
rue Racine - 545-7699
Jonquière - 547-9284
Alma - 662-3233
Plaza III

le QUOTIDIEN

Min.: -10
Max.: -3

12e année no 44

Chicoutimi, mercredi 21 novembre 1984

40¢

88 pages

Edifices en flammes

Déflagration à Jonquière

Page 4



INCENDIE — Un incendie a détruit de fond en comble, hier soir, deux édifices très vastes, à Jonquière. On ignorait, au moment d'aller sous presse, la cause de cet incendie et le montant des pertes.
(Photo: Denis Riverin)

Une livre de cocaïne

Bourbeau reconnu coupable

page 2

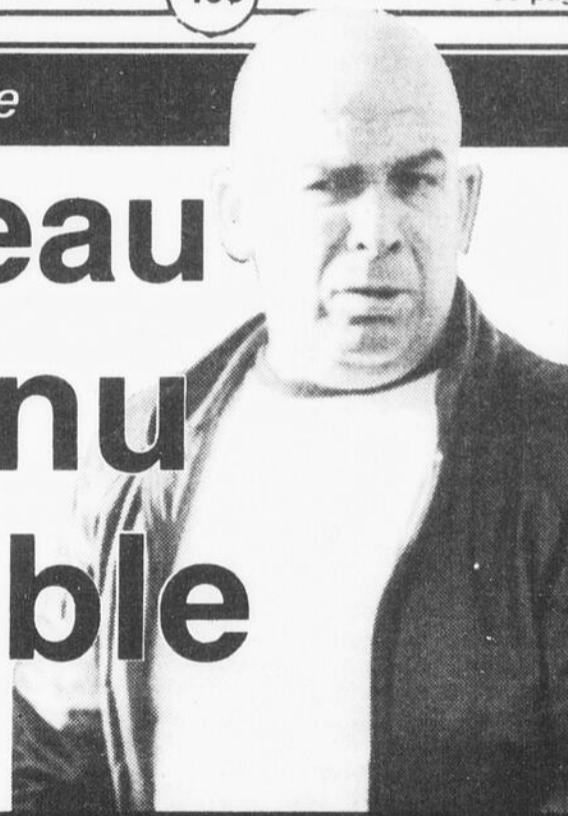

Bergevin ignore ce que les Hawks vont faire de lui

page 87

Encourageons nos juniors



MERCREDI
21 NOV.
20h00

CAS CI
VS VS
SAG SS

VENDREDI
23 NOV.
21h00

SAG CI
VS VS
MAR CAS

DIMANCHE
25 NOV.
19h30

CAS MAR
VS VS
CI SAG



LIGUE DE HOCKEY JUNIOR AA
SAGUENAY-LAC-ST-JEAN

Possession de 454 grammes de cocaïne

Bourbeau reconnu coupable

par Claude Côté

CHICOUTIMI (CC) - Roger Bourbeau, un récidiviste de 46 ans domicilié sur la rue de Champlain à Jonquières, a été reconnu coupable de possession de 454 grammes (une livre) de cocaïne dans le but d'en faire le trafic et de conspiration avec Dany Kirouack, son neveu, dans le but de réaliser un trafic de stupefiant.

Le juge Claude Gagnon a rendu ce verdict, hier, aux Sessions de la paix de Chicoutimi, par suite d'un procès de sept jours qui avait pris fin le 8 novembre dernier et au cours duquel 14 témoins avaient été entendus en poursuite et un seul en défense, l'accusé.

Dans son jugement, le juge Gagnon a rappelé que tous les déplacements, notés et décrits par les policiers attachés à l'équipe de filature concernant les événements du 16 décembre 1983 au cours desquels Bourbeau et Kirouack étaient arrêtés, ont été admis par ces deux derniers, à l'exception de deux faits importants: que Bourbeau ait ramassé derrière son domicile et mis dans sa poche un paquet correspondant en tous points à celui découvert ensuite dans la voi-

ture de Kirouack et contenant la livre de cocaïne; que Bourbeau se soit penché près d'un lampadaire du stationnement du Continental, où Kirouack devait ensuite ramasser le fameux paquet contenant les 454 grammes de cocaïne.

"La Cour ne peut douter du sérieux et de la précision des témoignages des policiers qui ont réalisé la filature, le 16 décembre 1983, à partir du domicile de Bourbeau, alors que chacun a dit ce qu'il avait observé, en faisant bien attention d'extrapoler ou d'en rajouter," a fait remarquer le juge Gagnon.

Ce dernier estime en outre que l'explication de Bourbeau, concernant sa présence sur les lieux où devait se faire la transaction de la cocaïne, est des plus incroyables. "Il est bien évident que la seule explication plausible est celle voulant que Bourbeau ait placé le paquet de cocaïne près du lampadaire, tandis que son neveu Kirouack était chargé d'assurer le transfert avec l'acheteur," a-t-il affirmé.

De plus, le juge Gagnon a indiqué que la Cour n'accordait aucunement foi au nom du contact fourni par Dany Kirouack qui, selon lui, a voulu ainsi se tirer d'une accusation possible d'ou-



COUPABLE — Roger Bourbeau a été reconnu coupable de possession de 454 grammes de cocaïne dans le but d'en faire le trafic et de conspiration avec Dany Kirouac, son neveu.

(Photo: Rocket Lavoie)

trage au Tribunal.

Ainsi, dans cette affaire, une seule conclusion se veut logique dans l'esprit du juge Gagnon: il y a eu une entente préalable entre Roger Bourbeau et son neveu Kirouack, dans le but de réaliser cette transaction, laquelle consistait en un trafic de cocaïne.

Il a donc déclaré Bourbeau coupable des deux chefs d'accusation portés contre lui, relativement à la plus importante saisie de cocaïne jamais

faite au Saguenay-Lac-Saint-Jean.

D'autre part, tandis que la poursuite, représentée par Me Robert Gauthier, était disposée à procéder immédiatement dans les représentations sur sentence, Me Daniel Gagnon, procureur de Bourbeau, devait avouer qu'il n'était pas prêt. Aussi, après entente avec les deux parties, le juge Gagnon a remis cette procédure au vendredi 23 novembre, à 9h, aux Sessions de la paix de Chicoutimi.

Météo...

Min.: -10
Max.: -3



Situation générale: un ciel généralement nuageux produisant des averses de neige plus ou moins fréquentes sur l'ensemble du Québec et accompagné d'un vent vif du nord-ouest maintiendra les températures de 4 à 8 degrés sous les normales saisonnières. Une importante dépression au large de Terre-Neuve et une forte crête de haute pression sur l'ouest ontarien se conjuguent pour produire ces conditions hivernales. Ces systèmes bougeront très lentement vers l'est.

Lac-St-Jean, Saguenay, Mauricie, Réserve des Laurentides: nuageux avec averses de neige et vents du nord-ouest de 30 à 50 km-h. Min.: -8 à -10. Max.: -3 à -5. Précipitations: 70 pour cent. Jendi: ciel variable.

Capitales...

	Min.	Max.
Acapulco	22	33
Bermudes	19	24
Brownsville	13	21
Daytona B.	19	29
Honolulu	25	29
Kingston	26	32
La Barbade	25	29
La Havane	26	31
Las Vegas	5	17
Los Angeles	11	21
Mexico	7	13
Miami B.	23	29
Myrtle B.	7	25
Nassau	23	29
Orlando	19	29
Reno	-2	11
San Juan	25	29
Tampa	19	27
Trinidad	27	31

Marée...

Chicoutimi — La marée sera basse à 8h00 (0m5) et haute à 13h25 (5m1). Elle sera à nouveau basse à 20h50 (0m2) et haute à 1h55 (4m6).

La Baie — La marée sera basse à 7h00 (0m5) et haute à 13h15 (5m6). Elle sera à nouveau basse à 19h35 (0m2) et haute à 1h50 (5m1).

Faits divers...

Victime

MONTREAL (PC) — Un homme a péri lors d'un incendie qui a éclaté en fin d'après-midi hier dans un immeuble à logements situé au coin des rues Hochelaga et Cuvillier dans l'est de Montréal.

Une quarantaine de pompiers ont été appelés sur les lieux du sinistre qui a été maîtrisé rapidement.

L'identité de la victime n'était pas connue hier soir. Les pompiers n'écartaient pas la possibilité d'un incendie criminel.

L'enquête se poursuit

MONTREAL (PC) — Le coroner du district de Richelieu, Romuald Cloutier, a nié hier les informations voulant que les policiers aient terminé leur enquête dans l'affaire de l'enlèvement et du meurtre du petit Maurice Viens.

"L'enquête est loin d'être terminée. Même si deux personnes ont fait l'objet d'un interrogatoire la semaine dernière, cela n'empêche pas les enquêteurs de travailler sur

d'autres informations", a déclaré M. Cloutier au cours d'un entretien téléphonique.

"Ce n'est pas une chose classée, ni pour les policiers ni pour le coroner", a-t-il précisé.

Citant une source auprès de la Sûreté du Québec, un quotidien montréalais rapportait hier matin que l'affaire était classée en ce qui concerne ce corps policiers.

Sept morts

LAKEWOOD, N.J. (AP) — Cinq enfants et deux adultes, dont un vieillard de 88 ans, ont perdu la vie, tôt mardi matin, dans l'incendie d'une maison unifamiliale de deux étages provoqué par une chauffeuse placée trop près d'une couchette qui a pris feu.

Plusieurs des 18 personnes qui se trouvaient dans la maison ont subi des brûlures.

"C'était un véritable enfer", a commenté le lieutenant Andrew Gasson. "Nous savions que plusieurs personnes y étaient cernées par les flammes, mais nous n'y pouvions absolument rien".

Les corps des sept victimes étaient brûlés au point où il était impossible de les identifier.

Manif à Québec

CHICOUTIMI (CC) — Au moins une centaine de policiers attachés aux postes de la Sûreté du Québec dans le Saguenay-Lac-Saint-Jean participeront à la manifestation qui doit avoir lieu devant l'Assemblée nationale, cet après-midi, à Québec.

Selon l'agent Yvon Bergeron, porte-parole syndical des policiers de la SQ au Saguenay-Lac-Saint-Jean, ce ne sont évidemment pas tous les agents de la Sûreté du Québec qui se rendront ainsi à Québec. Il a précisé en effet que les services essentiels seraient assurés par un nombre minimum de policiers, et ce, dans les principaux services, notamment sur la route et aux enquêtes.

Il a mentionné de plus que ces policiers quitteraient la région à bord d'autos-patrouilles identifiées, sur la fin de la

matinée, afin d'être à Québec pour la manifestation prévue pour 14h.

Pas possible...

Des braguettes pour les Russes

MOSCOU (Reuter) — Les Soviétiques font le siège des magasins de vêtements pour obtenir des pantalons dont la particularité n'est pas le pli ou le revers, mais la braguette à fermeture éclair et non plus à boutons, affirmait mardi le quotidien "Culture Soviétique".

Les Soviétiques ne veulent plus des boutons, ce qui déconcerte grandement les planificateurs, mais la production de pantalons à fermetures à glissière est de toute façon insuffisante et les rayons des magasins sont vides.

Les lames de rasoir, les savons, les chaussettes pour hommes, les serviettes, les draps, les lampes électriques, les machines à coudre et à laver, les recharges pour stylos-feutre manquent également à l'appel des consommateurs soviétiques.

Les Soviétiques en mal de fermetures à glissière peuvent toujours se rabattre sur les chaussures d'été, bien légères dans le froid hivernal, qui garnissent les rayons des magasins.

Sommaire...

Bandes dessinées	60
Bourse	65
Décès	71
Détente	72
Finances	66
Horoscope	60
Petites annonces	67-70
Sports	73
Télévision	30

LA QUOTIDIENNE

A trois chiffres:
6-9-3

A quatre chiffres:
7-0-5-1

La rédaction.

Saguenay..... 545-4474

Lac-Saint-Jean-Est
(Alma)..... 668-6977

Lac-Saint-Jean-Ouest
(Dolbeau)..... 276-1889



La Dame
de CŒUR

LINGERIE ET VETEMENTS DE BASE

CHEZ LESSARD SUR LA COTE
405, RACINE EST — CHICOUTIMI 696-3383

Vandalisme à Consol

Le tribunal ajourne la cause des accusés

LA BAIE (YB) — A la demande de la compagnie Consolidated Bathurst, la cour a reporté au 18 décembre prochain la comparution de la trentaine de grévistes accusés d'avoir participé à des manifestations et actes de vandalisme survenus au cours du mois d'octobre et au début du mois de novembre.

Par la voix de son procureur, Me Jacques Babin, la compagnie Consolidated Bathurst a tenu à préciser qu'elle considère que la conciliation qui a lieu ces jours-ci est plus importante que les incidents survenus il y a quelques temps.

Le directeur divisionnaire de Consol, Pierre Bédard, a souligné que le report de la cause s'inscrit dans une démarche dont le but premier est le règlement du conflit. Le directeur divisionnaire a mentionné également qu'il souhaite que la conciliation puisse donner des résultats positifs.

Rencontre du maire

Le directeur divisionnaire de Consol a accepté, hier, de rencontrer au cours des prochains jours le maire et le gérant de Ville de La Baie afin de discuter du conflit en cours et

de préciser la position de la compagnie dans le présent dossier.

La rencontre prévue fait suite à l'invitation lancée il y a une quinzaine de jours par le premier magistrat.

Pour sa part, le maire de Ville de La Baie, Gérard-Raymond Morin, a confirmé que le directeur de Consol a accepté de le rencontrer et tenu à préciser que les discussions vont se dérouler même si la séance de conciliation connaît une tournure autre que celle anticipée à ce stade-ci des négociations.



DE L'ATMOSPHERE — Histoire de donner aux abords des lignes de piquetage un p'tit air de gaieté et de montrer qu'ils sont prêts à passer les Fêtes dehors si besoin est, les grévistes de Consol ont décoré, hier, un arbre de Noël.

Centre-ville

La revitalisation reçoit des appuis

par Normand Boivin

CHICOUTIMI (NB) — La revitalisation du centre-ville de Chicoutimi, incluant le réaménagement de l'ancienne zone portuaire et de la gare de triage du Canadien National, est en bonne voie de réalisation.

Par le biais de la SIDAC et de la Chambre de commerce de Chicoutimi, les gens d'affaires du centre-ville ont déposé un mémoire au comité de revitalisation, dans lequel ils endossent le plan soumis, il y a quelques semaines, par les urbanistes Tremblay et Leblond.

La ville de Chicoutimi sera donc parvenue à intéresser les principaux bailleurs de fonds pour la réalisation du plan de revitalisation, l'entreprise privée, la participation financière des différents niveaux de gouvernement se limitant à la mise en place de certaines infrastructures routières et à la construction d'édifices à bureaux.

L'habitation aussi

Pour faire écho aux mouvements à saveur écologiste, la Chambre de commerce et la SIDAC soutiennent qu'aucun

projet de revitalisation ne peut espérer réussir si on n'y ramène pas la population.

D'ailleurs, le président de la SIDAC, Normand Lessard, s'interroge encore sur les motifs qui ont poussé différents groupes à réclamer la construction de logements au centre-ville de Chicoutimi, puisque cette mesure était incluse dans les plans des urbanistes: "Je comprends mal pourquoi on tente d'opposer les gens d'affaires aux autres organismes, car nous sommes aussi pour l'habitation."

A la différence, le mémoire de la chambre de commerce continue de proposer la construction de logements sur l'ancienne zone portuaire car, soutient-il, il n'y a pas de place, dans le seul secteur du centre-ville, pour construire tous les logements nécessaires à la revitalisation.

Les espaces verts

Abordant la demande des écologistes pour qu'on fasse de l'ancienne zone portuaire un parc récréatif, les gens d'affaires de la Racine croient qu'il faut être plus pragmatique: "Les tulipes ne paient pas de taxes", affirme laconiquement le président

de la chambre de commerce, Claude Sénéchal.

Le départ des citernes et des voies ferrées amènera à Chicoutimi un manque à gagner de \$300,000. Un parc récréatif ne pourrait combler ces pertes de taxes.

C'est pourquoi, en plus de rejeter l'idée d'un parc exclusivement récréatif sur le bord du Saguenay, le mémoire propose que les voies du CN soient démenagées dans le parc industriel de Chicoutimi et non au port de Grande-Anse.

Pour en revenir aux espaces verts, la chambre de commerce souligne que Chicoutimi est la ville qui en possède le plus per capita, avec 4,000 acres répartis sur son territoire.

"Nous manquons déjà de fonds pour aménager ceux que nous possédons, notamment le parc urbain. Il faudrait donc songer à combler cette lacune avant de penser à en développer d'autres", dit M. Sénéchal.

Dans son esprit, il faut s'en tenir au projet des urbanistes voulant que de petits parcs soient répartis sur l'ensemble du centre-ville, dans les îlots d'habitation, pour que ce soit la population locale qui en profite.

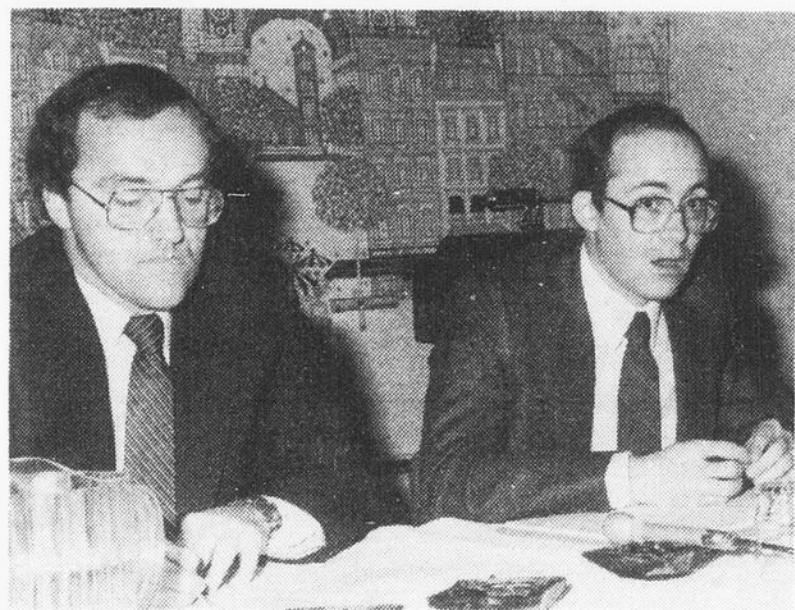

MEMOIRE — Claude Sénéchal et Normand Lessard ont déposé, hier, leur mémoire au nom de la Chambre de commerce de Chicoutimi et de la SIDAC.

Les gens d'affaires songent à investir

CHICOUTIMI (NB) — Non seulement les gens d'affaires appuient le plan de revitalisation soumis à la ville par les urbanistes Tremblay et Leblond, mais ils ont commencé à songer à investir dans le centre-ville de Chicoutimi.

Selon le président de la SPDAC, Normand Lessard, Chicoutimi a déjà pour plus de \$10 millions en projets d'investissements dans son centre-ville.

Cet argent s'ajoute aux \$3 millions que le gouvernement du Québec et la municipalité

se sont engagés à investir dans le cadre du programme Revi-Centre pour stimuler l'apport de capitaux privés, et aux \$8 millions déjà engagés sur l'ancienne zone portuaire.

Sans vouloir préciser davantage le genre de projets envisagés par l'entreprise privée, Normand Lessard affirme que les gens d'affaires sont intéressés par les recommandations contenues dans le plan, en autant que le secteur public respecte ses engagements et dépense les sommes qu'il a promises.

PHOTO
dix
Quatre

FILM PHOTOS COULEURS
24 POSES DÉVELOPPEMENT
INCLUS PHOTO dix
Quatre

VENTE CAMERAS ET ACCESSOIRES

FORMATS 110-126-135

RÉG.: 13,98\$

9 99\$



DISC
15 POSES

RÉG. 8,68\$



6 99\$

EN VIGUEUR JUSQU'AU 19 DÉCEMBRE 1984



INCENDIE — Un violent incendie s'est déclaré, hier soir, à Jonquière. Les deux édifices seraient une perte complète et on ignore s'il y a des victimes. (Photo: Denis Rivérin)

Deux édifices sont détruits à Jonquière

JONQUIÈRE (CC) - Un incendie a détruit de fond en comble, hier soir, deux immenses édifices qui, situés à l'angle des rues Saint-Dominique et Saint-Jean à Jonquière, abritaient quelques commerces et plusieurs logements.

Il était vers 20h10 lorsque les pompiers de Jonquière ont été alertés. À l'arrivée des premiers sapeurs sur les lieux, les flammes sortaient déjà par la partie centrale du toit d'un des édifices, où l'on retrouve notamment le magasin Econo-Jeans et là où était situé anciennement "Fred, le bottier".

Après avoir combattu avec

acharnement durant près de trois heures, les 25 pompiers, équipés de deux camions à échelle et de deux autres à pompe, réussissaient à prendre le contrôle de l'élément destructeur, lequel avait déjà pratiquement tout dévasté. Et, selon le capitaine Albert Gagnon, qui dirigeait le travail des pompiers en compagnie du directeur Léon-Maurice Tremblay, les sapeurs devaient rester durant toute la nuit sur les lieux, afin d'assurer la protection des bâtisses environnantes.

On ignorait, hier soir, la cause de cet incendie, tout comme on n'était pas encore en mesure de dire à combien pouvaient s'élever les pertes.

Le pire désastre du genre

Des milliers de sans abri à la suite des explosions

MEXICO (AFP-AP-Reuter) — Au moins 305 personnes ont été tuées et 3,000 autres ont été blessées dans la série d'explosions suivies d'incendies survenue lundi matin dans des installations de gaz liquéfié au nord de Mexico, selon un nouveau bilan provisoire de la Croix-Rouge mexicaine établi hier à 13h15.

Cet organisme a démenti de façon catégorique des informations de presse faisant état de 500 morts, mais a indiqué que le bilan pourrait s'alourdir au cours des prochaines heures, certaines personnes étant grièvement blessées.

Des familles en pleurs ont défilé devant les corps exposés dans des morgues

de fortune, à la recherche d'un ou plusieurs des leurs, tandis que les sauveteurs fouillaient les décombres à la recherche de nouvelles victimes.

Quelque 100,000 personnes ont dû être évacuées, des milliers de réfugiés s'entassant dans les écoles, mais des milliers d'autres se retrouvant sans abri.

D'après la Croix-Rouge et la police, au moins 500 personnes ont été grièvement blessées dans l'explosion ou brûlées dans l'incendie qui a transformé la banlieue voisine de Tlalneptla en véritable fournaise. Les habitations d'un quartier entier ont été détruites ou gravement endommagées.

D'après les informations disponibles, c'est un camion citerne qui a explosé, provoquant une série d'explosions, d'abord de cuves de stockage de gaz naturel d'unigaz, a déclaré Mota Sanchez, porte-parole de la compagnie nationale Pemex. Le feu se serait ensuite propagé au centre de distribution et de stockage de gaz naturel de la Pemex, provoquant de nouvelles explosions.

Le gouvernement a mis en oeuvre un programme d'aide d'urgence aux sinistrés, dont une distribution de vêtements et autres produits de première nécessité et l'installation de cuisines mobiles.

Ambulances et véhicules

de secours ont sillonné la zone de la catastrophe toute la journée d'hier, transportant les blessés dans les sept hôpitaux les plus proches et les centres de secours d'urgence.

Parallèlement, des soldats ont été mis en état d'alerte et ont bouclé le quartier de Tlalneptla pour empêcher des pillages.

Mexico détient désormais le triste record de l'explosion la plus meurtrière qui se soit jamais produite dans le monde. L'explosion d'un camion-citerne transportant du propylène liquide le 11 juillet 1978 avait fait 214 morts, dont 70 Français, au camping de Los Alfaques en Espagne.

Au lendemain de la catastrophe, alors que l'on commençait seulement à prendre conscience de son ampleur, des voix s'élevaient pour dénoncer le développement anarchique de la capitale et l'absence de mesures de sécurité.

"Ce n'est pas prudent d'entreposer d'importantes quantités de gaz ou d'hydrocarbures dans des endroits habités"

fait remarquer un diplomate qui ajoute: "La croissance de Mexico ne s'est pas accompagnée de mesures de sécurité adaptées".

"Mexico est un piège mortel", affirmait hier la manchette du journal "Ovaciones", estimant que les autorités avaient eu de la chance d'arriver à maîtriser le sinistre.



SANS ABRI — Ce père et cette fillette sont sans abri depuis lundi matin. Hier, ils ont pu néanmoins se procurer des vêtements et des chaussures qu'on avait accumulés dans un champ à la suite des généreux dons de la population.



SECOURS — Des centaines de secouristes ont eu fort à faire pour donner les premiers soins aux centaines de brûlés.



INCENDIE — c'est à cet entrepôt de gaz, où on apercevait hier encore des flammes surgir de deux énormes citernes, que la première explosion meurtrière est survenue dans la banlieue ouvrière de Mexico. (Photolaser AP)

Un brûlé raconte...

"Le feu de l'enfer ne peut être pire"

MEXICO (Reuter) — "Le feu de l'enfer ne peut être pire" raconte Juan Viczaya en tentant de décrire l'incendie d'un entrepôt de gaz liquéfié qui a ravagé lundi la banlieue de San Juanico, au nord de Mexico.

Soigné dans un des centres d'urgence installés à l'intention des quelque 2,000 blessés, il raconte:

"J'ai entendu un grand bruit et je me suis précipité dans la rue mais la chaleur m'a fait rentrer et je me suis porté au secours de ma fa-

mille. J'ai tenté de sortir mes parents de leur maison mais elle avait été réduite en cendres".

Il est encore tout étonné d'avoir vu un immeuble à structures métalliques "fondre tout simplement dans les flammes" hautes de 100 mètres.

D'autres témoins disent que les oiseaux rôtiissaient dans le feu.

Selon un sergent de police, nombre de victimes ont été carbonisées dans la rue où elles s'étaient préci-

pitées à moitié dévêtues après avoir entendu le tonnerre des explosions.

Les hôpitaux déjà pleins en temps normal dans cette capitale de 17 millions d'habitants sont saturés avec l'arrivée de brûlés et de personnes intoxiquées par les émanations de gaz.

Ceux qui peuvent marcher mais qui n'ont plus de toit se regroupent à la basilique de Guadalupe, haut lieu de pèlerinage local.

De la soupe et des tortillas ont été servies à plu-

sieurs milliers de personnes et un point de rencontre a été ouvert par des religieuses pour permettre à ceux qui ont perdu des membres de leur famille de les retrouver.

Une cinquantaine de pilleurs ont été arrêtés et des habitants d'un quartier bourgeois proche des lieux du sinistre ont téléphoné à la télévision pour raconter que des policiers les avaient appelés par des haut-parleur à quitter leur maison.

TEL.: 549-4840

Service de buffet

REYNALD ET HELENE BRYAR.

Boul. du Royaume, Coin St-Paul, Chicoutimi, Qc.

caisse populaire d'alma

NOMINATION

Jules Girard

Le Conseil d'administration de la Caisse populaire d'Alma est heureux d'annoncer la nomination de M. Jules Girard au poste de directeur général.

M. Girard possède une vaste expérience en gestion et en crédit pour avoir travaillé plusieurs années comme directeur pour une banque à caractère nationale et comme analyste en crédit commercial à la Fédération Saguenay-Lac-St-Jean.

M. Girard assurera l'administration générale de la Caisse populaire d'Alma dont l'actif atteint \$28 millions et 8,500 membres.

Les marchands de Place Centre-Ville Jonquière vous promettent UN NOËL INOUBLIABLE

Ce cahier sera distribué par la poste du 21 au 23 novembre '84, et disponible en quantité limitée à Place Centre-Ville.

ET GAGNEZ UN INOUBLIABLE VOYAGE POUR DEUX À FORT-LAUDERDALE VIA NORDAIR et 500 \$ comptant pour vos frais d'hôtel et de séjour.

TIRAGE LE 8 DÉCEMBRE '84 À 17 h, dans le mail de Place Centre-Ville.

Détails et bons de participation chez tous les marchands de Place Centre-Ville.

En collaboration avec **NORDAIR**

Pour un magasinage tranquille, le service de halte-garderie, la **SCHTROUMPHÉRIE GRATUIT** à compter du jeudi 22 novembre jusqu'au 24 décembre '84, soit les jeudis et vendredis de 13 h à 20 h et les samedis de 10 h à 17 h.

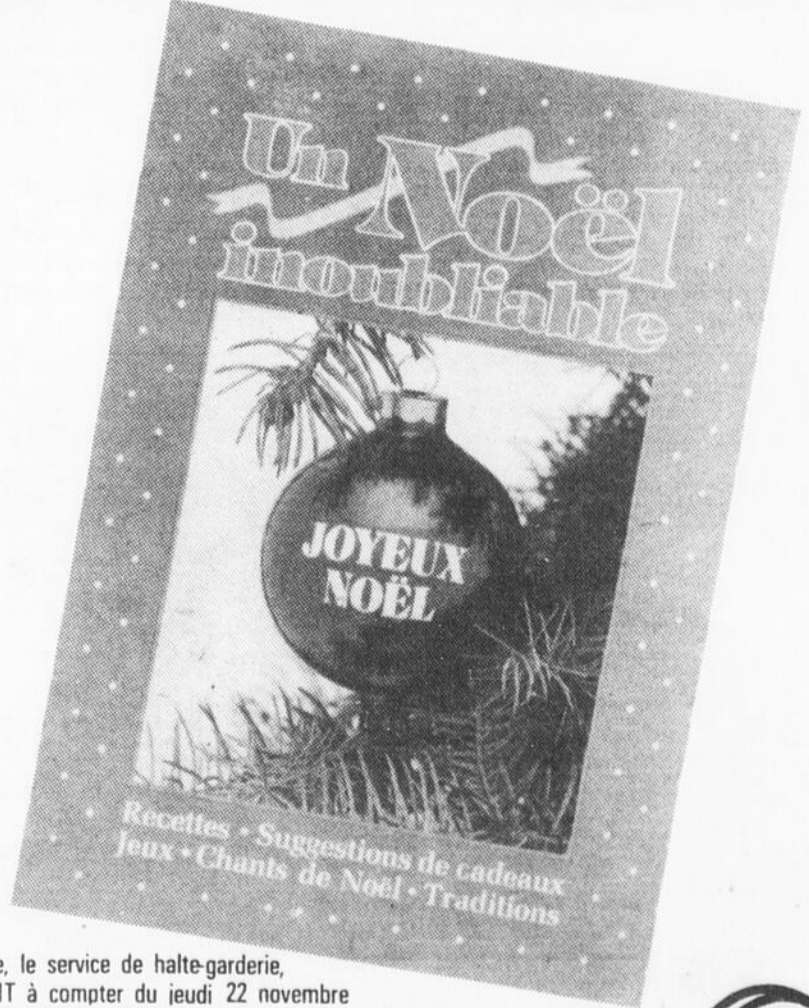

La scarlatine

Une petite coquine qui ne veut pas se faire oublier

Par Benoît Munger

ALMA -- Comme une petite coquine qui ne veut pas se faire oublier, la scarlatine rôde depuis quelque temps à quelques endroits du Lac-Saint-Jean.

Cette maladie contagieuse que l'on neutralise aujourd'hui facilement avec des antibiotiques a en effet touché, ces dernières semaines, quelques jeunes du Lac-Saint-

Jean, notamment dans quelques écoles. Selon un médecin et une infirmière du C.L.S.C. Le Norois, à peine une dizaine de cas ont jusqu'à maintenant été signalés.

Selon ces deux professionnelles, la maladie a touché seulement quelques familles et est clairement circonscrite. L'on ne peut donc pas parler d'épidémie. De plus, cette maladie contagieuse se guérit aujourd'hui très facile-

ment par l'usage d'antibiotiques.

Le C.L.S.C. a tout de même jugé bon d'envoyer aux médecins du territoire une note les avisant de la présence de la scarlatine dans le paysage. Les parents dont les enfants fréquentent des écoles primaires où des cas ont été signalés ont aussi été avisés afin qu'ils gardent l'oeil ouvert.

Maladie qui touche surtout les enfants -- l'un des

cas signalés concerne toutefois un adulte --, la scarlatine se manifeste par de la fièvre et par l'éruption de plaques sur le corps. Selon le docteur Renée Larouche, qui travaille au C.L.S.C. Le Norois, le traitement de la maladie est très rapide avec l'utilisation d'un simple antibiotique. Au C.L.S.C. l'on considère donc que son apparition dans certaines écoles n'a absolument rien d'alarmant.

Dernière heure...

50 milliards de hamburgers

NEW YORK (AFP) -- La chaîne de restauration rapide McDonald's a célébré mardi dans un hôtel new-yorkais une étape importante de son histoire en faisant cuire solennellement le cinquante milliardième hamburger.

Grâce à des calculs et des estimations compliquées, la firme était arrivée à la conclusion que son cinquante milliardième hamburger serait consommé mardi vers midi sur la côte est des États-Unis et vraisemblablement à New York. Elle avait organisé sa célébration en conséquence.

C'est sûrement le hamburger le plus important jamais préparé, a déclaré le président de McDonald's USA, Edward Rensi, lors de la cérémonie. Au son d'un roulement de tambours, M. Rensi, qui avait passé un tablier, est monté sur scène pour préparer ce 50.000.000.000ème hamburger. Il l'a servi à Dick McDonald, 76 ans, qui avait ouvert avec son frère en 1948 le premier restaurant McDonald à San Bernardino en Californie.

Ma mère s'inquiétait de ce que je sois dans une affaire de hamburgers, a rappelé M. McDonald qui n'a guère eu à se plaindre d'avoir vendu en 1954 ses droits d'exploitation à l'homme d'affaires Ray Kroc. Ce dernier, mort l'année dernière, avait transformé le petit restaurant de San Bernardino en une entreprise aux dimensions mondiales.

Procès des Pouliot

MONTREAL (PC) -- Si les témoignages que rendent les pathologistes devant les tribunaux sont rarement réjouissants, la narration des blessures infligées aux quatre victimes du drame de Compton Station a atteint, hier, un degré d'atrocité peu commun.

Au deuxième jour du procès des frères Ronald et Mario Pouliot, deux médecins légistes sont venus témoigner.

Il s'agit de Theresa Sorour et Claude Pothel qui, dans les 48 heures qui ont suivi l'événement, ont pratiqué l'autopsie sur les cadavres des quatre jeunes gens de Coaticook qui ont été victimes, soutient la couronne, de l'action vengeresse des membres de la famille Pouliot.

Comme il est fréquent en pareil cas, la salle d'audience était bondée d'une foule de curieux à la fois fascinés et horrifiés par la teneur de ces compte-rendus.

Les quatre personnes sont mortes en juin dernier de décharges d'arme à feu à la tête. Dans tous les cas, le projectile est entré à l'arrière du crâne et a été tiré de près, de bas en haut.

Le Dr Sorour a parlé de blessures "infailliblement et irréversiblement fatales".

Dans le cas de France Michaud, 21 ans, la boîte crânienne a éclaté et s'est vidée de son contenu. Même chose pour Gaston Scalabrini, 24 ans.

Afrique

ROME (AFP) -- La situation alimentaire en Afrique va s'aggraver en 1985, a estimé mardi à Rome M. Edouard Saouma, directeur-général de l'Organisation des Nations unies pour l'Alimentation et l'Agriculture (FAO).

Vingt-et-un pays d'Afrique devront faire face à de graves pénuries alimentaires en 1985 et auront besoin au total de quatre millions de tonnes d'aide alimentaire, soit au moins un million de tonnes de plus qu'il n'a été fourni cette année à l'ensemble des pays africains frappés par la crise, a affirmé M. Saouma.

Au cours d'une réunion consacrée à l'examen de la situation alimentaire de l'Afrique, dans le cadre de la session annuelle du Conseil (organe exécutif) de la FAO ouverte lundi au siège de l'organisation, M. Saouma a brossé un tableau très sombre pour 1985.

Investiture libérale de Chicoutimi

Simard attaquera le PQ

PAR Normand Boivin

CHICOUTIMI (NB) -- Redonner au Parti libéral du Québec une circonscription qui résiste à ses avances depuis 49 ans...

C'est le difficile mandat que René Simard, un Chicoutimien exilé à Québec depuis quelques années, attend de ses collègues de l'Association libérale de Chicoutimi, lors de la convention qui devrait avoir lieu d'ici février 1985.

En lançant, hier, sa campagne à l'investiture, M. Simard s'est présenté comme un libéral convaincu, encore profondément enraciné dans la région qui l'a vu naître.

Libéral, parce qu'il milite depuis 16 ans dans le parti, qu'il a été membre du cabinet de l'ancien ministre des Affaires sociales sous Robert Bourassa, et qu'il a participé à l'élection de son chef et de la députée Aline Saint-Amand, et Chicoutimien, parce qu'il a toujours gardé un contact avec



DEFI -- En se présentant à l'investiture libérale de Chicoutimi, René Simard entend bien conquérir une circonscription qui résiste aux libéraux depuis 49 ans.

(Photo: Rocket Lavoie)

sa famille qui habite le Saguenay.

Contre un gouvernement

A prime abord, René Simard n'a pas l'intention de gagner ses élections sur le dos du député-ministre Marc-André Bédard. L'ennemi est l'ensemble du gouvernement péquiste qui a contribué à "détériorer le climat économique du Québec et de Chicoutimi".

Pour vaincre, il mise sur son expérience professionnelle prise, depuis 11 ans, à la Régie de l'assurance-maladie du Québec et sur son expérience politique comme conseiller de ministre. "M. Bourassa aime les personnes qui travaillent pour réussir et c'est mon cas. Au lendemain de la prise du pouvoir, il compte prendre rapidement en main les affaires de la province et pour cela, il a besoin d'être entouré de députés bien au courant des affaires politiques, affirme M. Simard. Avec mon expérience à l'Assemblée nationale, soyez assurés que lorsque j'aurai à défendre un dossier pour Chicoutimi, je n'aurai pas à aller frapper à plusieurs portes."

Priorités

En préparant depuis neuf mois sa campagne à l'investiture, René Simard en a profité pour se familiariser avec quelques dossiers de la circonscription.

En plus de promettre d'être à l'écoute de ses concitoyens, quelle que soit leur classe sociale, pour les faire participer au renouveau économique du Québec, il s'attarde à certains besoins plus spécifiques de Chicoutimi.

C'est alors qu'il s'insurge contre l'absence de transport en commun les fins de semaine et la construction d'une autoroute qui pié-

(Photo: Rocket Lavoie)



SUPPORT -- René Simard, même s'il est exilé à Québec depuis quelques années, a de la famille dans la région et des supportrices.

Appel de Jean-Paul Aubin

Fortin endosse les propos

ALMA (BM) -- L'appel lancé la semaine dernière par Jean-Paul Aubin, président de la S.I.D.A.C. d'Alma, pour secouer "les forces vives" de cette ville a été favorablement accueilli par le maire, Gabriel

Fortin. Selon M. Fortin, qui a abordé cette question à la fin de son rapport sur la situation financière de la ville, lundi, l'appel de M. Aubin est "absolument réaliste et positif envers les dif-

férents intervenants économiques de notre milieu". En conséquence, le maire est d'accord avec la suggestion du président de la S.I.D.A.C. (un regroupement des gens d'affaires du centre-ville)

de créer un comité de concertation dans le but de relancer une économie almatoise durement touchée par la dernière récession.

Aux yeux du maire Fortin, le temps des discours est fini et "il faut passer de la parole aux actes", une responsabilité revenant à tous, selon lui.

Dans son appel,

livré par voie de communiqué vendredi dernier, M. Aubin soutient que "le sentiment de fierté et d'agressivité qui caractérisait si bien les gens d'affaires d'Alma", ne se manifeste plus.

Il préconise donc, pour relancer le dynamisme almatois, le regroupement des leaders du milieu dans un comité de relance.



Jean-Paul Aubin

Ville d'Alma

Gel des salaires

ALMA (BM) -- Vou-lant sans doute pré-cher par l'exemple, les membres du conseil municipal d'Alma ont décrété un gel de leur rémunération pour la pro-chaîne année.

Réunis lundi soir en assemblée régu-lière, les membres du conseil ont en effet renoncé à l'indexa-tion dont ils ont droit au début de chaque année en vertu de la Loi des cités et villes. En conséquence, le salaire du maire de-meurera à \$40 000 -- de toute façon, le maire Fortin s'était engagé à ne pas augmenter son sa-laire durant son man-dat lorsqu'il a pro-posé l'instauration de

la mairie à plein temps -- et celui des conseillers à \$9 528.

Le règlement fixant la rémunéra-tion des membres du conseil, adopté en dé-cembre dernier, avait fait passer le salaire du maire de \$29 775, pour un poste à temps partiel, à \$40 000 pour un poste à temps

plein; du même coup, le salaire des conseil-lers était haussé de 6 pour cent passant de \$8 989 à \$9 528.

En décrétant ce nouveau gel, les membres du conseil veulent sans doute si-gnifier aux employés de la municipalité qu'ils devront se mon-trer modestes dans leurs demandes.



DENTUROLOGISTES

D. Côté & C. Létourneau d.d.

607, boul. Auclair
ST-FELICIEN

679-4024
Sur rendez-vous



restaurant-bar

La Fondue

Notre clientèle est
notre raison d'être

115, Racine est,
Chicoutimi, P.Q.
Tél.: 696-2000

Nous acceptons les cartes: VISA - MASTER CARD -
AMERICAN EXPRESS - CARTE BLANCHE et
COMPTE-MAISON.

Réservez dès maintenant pour la
PERIODE DES FETES

Ouvert le 25 décembre et le
1er janvier '85 de 17h00 à 1h00

ET AVEC VOUS, *La Fondue* C'EST PAS PAREIL...

4
JOURS

VENTE PRÉ-NOËL

4
JOURS

COMMENCE LE MERCREDI 21 NOVEMBRE

RÉDUCTION

TOUS NOS
HABITS DE NEIGE
MANTEAUX D'HIVER
ROBES
HABITS DE GARÇONS
COUPE-VENTS DOUBLÉS
(ET PLUSIEURS SPÉCIAUX NON ÉNUMÉRÉS)

• 4 JOURS SEULEMENT •

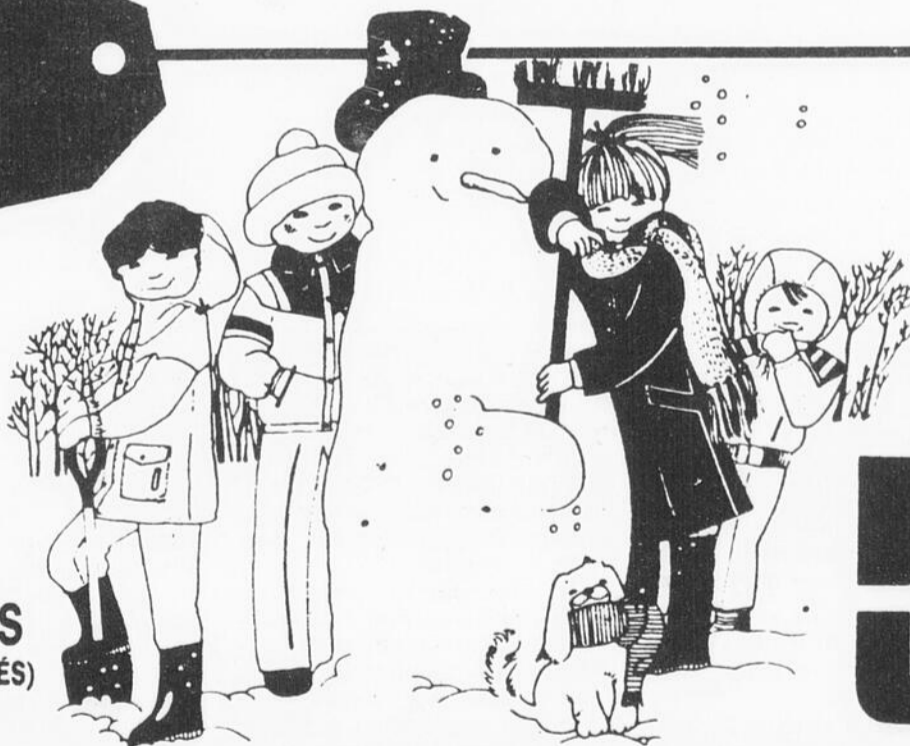

**RABAIS
JUSQU'À**

50%



chez BEATRICE

Magasin à rayons pour enfants, grandeurs: naissance à 16 ans



PLACE DU ROYAUME
TEL.: 549-6543
GALERIES DE JONQUIERE
542-3355

René Lévesque renonce au scrutin référendaire

Le premier ministre et chef du Parti québécois vient de sonner la fin de la récréation.

Les ministres et députés, qui se livraient un passionnant combat de balles de neige sur le thème principal de la prochaine élection générale, devront revenir aux préoccupations populaires.

Un René Lévesque désireux de conserver le pouvoir et animé, aussi, par la volonté de corriger le fiasco constitutionnel de 1981 en saisissant la perche tendue par le pre-



Bertrand Tremblay

mier ministre canadien Brian Mulroney, rejette définitivement l'élection référendaire.

Même s'il a rallié les membres de son exécutif, le président du Parti oppose le poids de son autorité à la décision prise au dernier congrès des militants à l'effet qu'un vote pour le Parti québécois serait un vote pour l'indépendance.

Dans sa déclaration publiée hier, le chef souverainiste en arrive à avouer que cette attitude suicidaire avait été inspirée par la déprime post-référendaire. "Avouerais-je que personnellement, autant que quiconque, j'ai contribué fortement à ce désaiguillage de notre action?" reconnaît-il en esquissant cette motivation: "Fin 1980 surtout, et encore un bon bout de 1981, alors qu'on était envahi par la tristesse de l'échec, mais plus encore par l'indignation que provoquaient le cynisme et la parfaite mauvaise foi de ceux qui avaient sauté sur l'occasion pour en abuser unilatéralement."

Depuis, avec les réalistes qualifiés de "modérés" de son cabinet, dont Pierre-Marc Johnson, il est revenu sur terre. Il ne veut pas relater le résultat de la prochaine élection générale, dans un an et quelques mois au plus tard, à l'avènement de l'indépendance.

Le chef du gouvernement conserve néanmoins sa foi dans l'option fondamentale du parti qui apparaît à l'article premier du programme, mais il perçoit dorénavant cet objectif "comme la surpêche police d'assurance que notre peuple ne saurait plus jamais laisser tomber."

Le débat sur l'enjeu principal du prochain rendez-vous électoral avait atteint une telle ampleur chez les ministériels qu'il faisait scandale. Il divisait le gouvernement et remettait en question le principe de la solidarité ministérielle. Le chef de la nation devait y mettre un terme, mais sans chercher à satisfaire tout son monde.

Sa déclaration est suffisamment claire pour inciter les purs à s'y soumettre ou à former un nouveau parti. Ce serait d'ailleurs logique et même salutaire. Le député Pierre de Bellefeuille, qui n'est pas retenu par les avantages d'un ministère, a déjà indiqué son intention de quitter le groupe parlementaire du parti.

Il a nourri jusqu'au dernier moment l'espoir de faire respecter le choix d'un scrutin référendaire puisqu'il prévient son chef, dans son livre de 113 pages intitulé "Sauf vot' respect" lancé aujourd'hui, du danger de remettre l'option en veilleuse: "Si le Parti québécois renonce à l'indépendance ou s'il l'escamote, il en deviendra le fossoyeur".

Le député prétend que "les indépendantistes purs et durs ne sont plus au PQ." Tous les regards se tournent maintenant vers le ministre Gilbert Paquette qui s'est fait le porte-drapeau des purs au sein du gouvernement.

C'est le titulaire de la Justice, Pierre-Marc Johnson, celui que les observateurs désignent comme le véritable dauphin, qui a remporté la victoire. Il a déclenché le débat crucial en niant toute justification de "se faire dire non une deuxième fois" en l'espace d'une décennie.

La réplique la plus cinglante est venue de l'influent ministre des Finances Jacques Parizeau: "Certains héros sont fatigués. Je reste convaincu qu'il est nécessaire que la souveraineté chapeaute tout le développement que nous avons connu".

Maintenant, le chef a décidé. Il défie les contradictions dans l'espoir d'éviter que son parti disparaisse de l'Assemblée nationale avec le rejet de l'option indépendantiste prédit par tous les sondages.



Au fil des idées

L'écrit reprend ses droits sur la télé

Le développement tous azimuts de l'informatique permet de réaliser des prouesses techniques qui ont des répercussions jusque dans nos foyers. Nous sommes déjà tous habitués aux ordinateurs domestiques, au jeu vidéo, aux téléphones portatifs. Une technique plus perfectionnée a permis, également, de dompter la télévision avec le lancement d'appareils sophistiqués, qui permettent d'enregistrer sur bande magnétoscopique nos émissions préférées, pour visionnement ultérieur. Les cinéphiles peuvent aussi louer des films et regarder ces derniers dans la quiétude du foyer, plutôt que de se rendre au cinéma. Bref, en moins de dix ans, le consommateur s'est vu offrir une foule imposante de gadgets électroniques, tous destinés à faciliter la planification des loisirs domestiques.

Ce n'est pas un hasard si toutes ces inventions tournent autour de l'appareil de télévision. La "TV" fait partie de nos moeurs, elle vit avec nous; grâce à sa magie, nous sommes branchés sur le monde. Par

contre, ce média, s'il comporte beaucoup d'avantages, possède aussi un visage moins reluisant. Ainsi, la violence qui est véhiculée par le petit écran est rarement justifiable et il est de notre devoir d'en dénoncer l'usage.

Un autre aspect agaçant du petit écran est la sollicitation

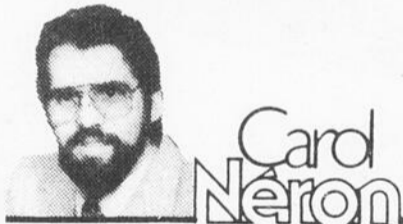

commerciale. Contrairement à l'écrit, la télévision nous impose sa publicité. Le type estimant qu'un journal consacre trop d'importance aux annonces aura toujours le choix de s'abstenir de se procurer cette publication, qu'il considère trop lourde. Ce qui n'est pas le cas pour la télévision, qui nous force littéralement la main en la matière. Or, il se trouve que cette dictature

pourrait bien prendre fin d'ici quelques années, une entreprise américaine s'appretant à offrir au public - à prix d'or pour le moment - un "tueur" de commerciaux. Seule condition pour rendre opérationnel cet ultime gadget: posséder un magnétoscope.

Voilà qui, évidemment, est loin de faire le bonheur des promoteurs de la télévision mais qui confirme les prédictions récentes voulant que l'écrit soit appelé à reprendre définitivement le terrain perdu supposément au profit de l'image électronique, depuis quelques années.

La fragmentation des auditoires, une sollicitation sans discernement et une improvisation anarchique face à la révolution de l'image placent l'avenir de la télévision dans une position difficile, face aux médias traditionnels utilisant l'écrit pour se mouvoir. C'est une dure leçon pour les tenants de l'option télévisuelle qui, il y a à peine cinq ans, condamnaient presque à la faillite les hommes d'affaires osant encore investir dans les médias écrits.

le QUOTIDIEN
DU SAGUENAY-LAC-SAINT-JEAN

Édité et imprimé par:
Imprimerie Le Progrès du Saguenay
Division groupe UNIMEDIA INC.
1051, boul. Talbot - Chicoutimi
G7H 5C1 - Tél.: 545-4474



Dépôt légal
Bibliothèque nationale du Québec
Courrier de la
deuxième classe (no 32131)
Abonnement ABC
Audition 4e trimestre
31,908 abonné

Editeur: Jean-Guy Faucher
Président-directeur général: Gaston Vachon
Contrôleur: Jacques Larouche
Directeur de la rédaction: Bertrand Gagné
Directeur de l'information: Carol Néron
Editorialiste en chef: Bertrand Tremblay
Chef des nouvelles: Andree Rainville
Responsable de la section des arts et de la famille: Christiane Laforge
Responsable de la section des sports: Pierre Felice
Directeur des ventes: Jean Tremblay
Directeur de la circulation: Jean-Benoît
Directeur de la distribution: Robert Blaissonette
Représentant publicité nationale: Téli.: Mtl.: 844-5005

Une armée d'experts rejettent l'avortement

Je reviens d'un voyage en Louisiane où j'ai recueilli dans le "Clairion Herald" du 25 octobre 84 (un hebdomadaire local de New-Orleans), la déclaration qui suit d'une soixantaine d'experts médicaux américains. Je l'ai

traduite pour les lecteurs, y ajoutant quelques brefs commentaires. WASHINGTON (N.C.) Plus de soixante experts médicaux ont signé une déclaration dénonçant l'avortement et affirmant que la vie humaine

commence à la conception.

La déclaration intitulée "The Utmost Respect for Human Life" (Le plus grand respect possible pour la vie humaine) a été communiquée à la mi-octobre à une conférence de presse tenue

à Washington et patronée par le Comité sur la valeur de la vie, une organisation pro-vie établie à Brighton, Mass. Quatre médecins qui ont signé la déclaration participaient à la conférence de presse.

La déclaration d'une page était suggérée par la controverse en cours sur l'avortement et la politique, en cette année de campagne électorale présidentielle. Elle débute ainsi:

"Le débat continu sur l'avortement a engendré une atmosphère dans laquelle les faits biologiques peuvent être ignorés ou oubliés. En tant que médecins, nous désirons porter à l'attention des parties intéressées des faits scientifiques au sujet desquels il ne peut y avoir de doute raisonnable."

Le club de l'Age d'or, une solution:

La philosophie que véhicule au Québec le mouvement de l'Age d'or créé par et pour les personnes âgées elles-mêmes, s'est avérée une formule excellente pour lutter contre les quatre "I" que nous venons d'identifier.

Les activités variées et bien adaptées qu'offre le club de l'Age d'or, le travail qu'on y fait en équipe, les responsabilités que l'on partage, l'entraide que l'on se donne mutuellement remplacent efficacement l'ancien milieu de travail, chassent l'ennui, gardent les membres actifs et leur donnent souvent un sentiment d'utilité et de sécurité qu'ils ne retrouvent pas ailleurs.

Mme Régina Frigon, Conseil de l'Age d'or, Alma.

Dr Stanton a affirmé que Cuomo s'était trompé quand il a déclaré à "The New York Times" qu'il n'y a pas de preuve qu'un fœtus est un être humain dès le moment de la conception. "Si Mario était un étudiant en biologie, je le coulerais", a affirmé Stanton dans une déclaration.

Les docteurs à la conférence de presse ont admis que les progrès de la technologie moderne ont rendu la profession médicale capable d'apprendre plus que jamais sur la vie du fœtus dans le sein de la mère.

"Si les matrices avaient des fenêtres, il y aurait très peu d'avortement", a dit le Dr Mathew Bulfin de Miami, président

de l'Association des gynécologues pro-vie. "La médecine approche rapidement ce stade avec l'usage des ultrasons", a-t-il ajouté.

Le Dr Micheline Mathews-Roth de l'École de médecine de Harvard a précisé que les photos et films ultrasons prouvent qu'"un nouvel individu (personne) commence quand l'oeuf et le sperme s'unissent. La chose importante à se rappeler c'est qu'un bébé en croissance n'est pas un morceau de chair inerte, c'est un être en mouvement, qui réagit", dit-elle.

Chez nous comme chez nos voisins, la controverse sur l'avortement se poursuit dans un climat empreint de préjugés, d'i-

gnorance et souvent passionné. Ne serait-il pas grand temps qu'on cesse d'en faire une question de groupes - religieux ou autres - qui s'opposent, qui veulent imposer à la société leurs vues ou leur moralité?

L'avortement doit être envisagé dans la perspective fondamentale du respect de la vie humaine. Ainsi le veulent "des faits scientifiques au sujet desquels il ne peut y avoir de doute raisonnable".

Pierre-Paul Asselin, OMI
3710, Panet, Jonquière.

Il faut combattre les 4 "I"

Plusieurs connaissent sans doute la Fédération de l'Age d'or du Québec, l'organisme provincial regroupant la majorité des clubs de l'Age d'or de la province. Elle se définit comme le regroupement de tous ceux qui veulent lutter efficacement contre les quatre "I": l'Inactivité, l'Isolement, l'Inutilité et l'Insécurité, car, dit-elle, ils sont les ennemis invétérés du 3e Age.

L'Isolement

Quel travailleur n'a pas un jour ou l'autre, un lundi matin, par exemple, ou une journée froide de novembre, rêvé d'un temps plus ou moins lointain où il pourrait faire la grasse matinée et considérer chaque jour comme un perpétuel dimanche? Mais les rêves diffèrent souvent de la réalité. Le plus grand attrait des vacances consiste, dit-on, dans leur durée limitée. Des vacances qui ne finissent pas perdent de leur charme. Et il en va de même de la retraite.

L'Inactivité

Il est statistique-

ment prouvé que l'inactivité constitue le danger le plus grave qui guette les nouveaux retraités. Elle est la grande responsable des maladies et mortalités subites qui se produisent dans les années et parfois même les mois, qui suivent la mise à la retraite.

L'Inutilité

La société contemporaine qui s'intéresse au sort des personnes âgées, surtout depuis qu'avec leur nombre grandissant elles sont devenues une force économique considérable, leur propose des activités allant des cours à l'université jusqu'aux travaux d'artisanat les plus variés tels la poterie, le bricolage, la sculpture sur bois, les émaux sur cuivre et quoi encore... Mais une personne qui, durant toute sa vie a exercé un métier de cadre ou un travail comportant de grandes responsabilités ne peut s'en contenter. Un ouvrier fatigué ne voyant aucun attrait à ces loisirs organisés s'en détourne également.

L'Insécurité

L'adaptation des re-

Laval approuve le Dr Smirnoff

Suite à notre demande, le Dr. H.-W. Ackermann, professeur à la Faculté de médecine de l'Université Laval (Qué.), a analysé en détails le rapport émis par le DSC de Rivière-du-Loup et intitulé: "Programme de surveillance médicale environnementale des pulvérisations aériennes d'insecticides biologiques *Bacillus thuringiensis* var. *Kurstaki* contre la tordeuse des bourgeons d'épinettes".

Pour votre information, je vous envoie donc ci-jointes, les conclusions émises par le Dr. Ackermann à propos du rapport en question.

Dr. W.A. Smirnoff,

Centre de recherches forestières des Laurentides, Ste-Foy.

Conclusions

1. Le "rapport-synthèse" n'a aucune valeur scientifique. Le travail présenté a été fait avec des techniques fautives ou douteuses et les résultats obtenus ne permettent pas de conclusions. Je ne comprends pas comment des microbiologistes puissent émettre un document ayant si peu de rigueur scientifique. Ce travail serait certainement refusé par les revues scientifiques.

2. La bibliographie très unilatérale et

plusieurs remarques dans le texte montrent un parti pris évident des auteurs.

3. On ne peut qu'être d'accord avec certaines recommandations, en particulier que les produits d'arrosage soient contrôlés avant distribution et par des organismes indépendants (je me pose moi-même des questions sur les additifs), mais je ne confierais pas la responsabilité des études aux auteurs de ce rapport et je mets en doute leur compétence.

H.-W. Ackermann, MD, Professeur, Département de Microbiologie, Faculté de Médecine, Université Laval.

C'est rassurant d'avoir un RMI près de chez nous!



1476, boul. Saguenay Est Chicoutimi

TEL.: 545-2409 D'ANJOU

VENEZ VOUS JOINDRE A NOUS, CAISSE POPULAIRE, BUREAUX DE DENTISTES ET VOUS
(IDEAL POUR CLSC, CLINIQUES ET AUTRES)

SUPERFICIE 2,500 PI. CAR.

SERVICE — QUALITE — PRIX
En vigueur du 21 au 24 novembre 1984



Jacques Bouchard propriétaire



Sylvain Girard Propriétaire

La meilleure boucherie, c'est ici!



TEL.: 545-0699

Bananes	29¢ lb 64¢ kg
Salade	59¢ chacune
Clémentines	75¢ lb \$1.65 kg
Piments	25¢ chacun
Pepsi 750 ml	3/\$1.89 plus dépôt
Ten de tabac EXPORT, 200 gr.	\$6.99
Chips Yum Yum 200 gr.	\$1.29

FINITION DE FILM PHOTO COULEUR PRIX COUPE

12 poses	régulier \$8.48 spécial: \$3.99
15 poses	régulier \$8.68 spécial: \$5.69
24 poses	régulier \$13.98 spécial: \$8.29
36 poses	régulier \$18.38 spécial: \$11.89

Service - qualité - prix.

Fondue bourgignonne	\$3.99 lb \$8.78 kg
Sauce à spaghetti	\$2.59

Bocal de 1 livre et plus de notre charcuterie

Steak haché Très maigre	\$2.29 lb \$5.04 kg
Viande à tourtière HACHE GROS, porc et boeuf	\$2.39 lb \$5.26 kg
Rosbeef du Roy	\$3.49 lb \$7.68 kg
Tournedos Garni de bacon	\$3.69 lb \$8.12 kg
Haut de patte de porc	\$1.09 lb \$2.40 kg
Fromage canadien	\$2.99 lb \$6.58 kg
Steak français Intérieur de roisne	\$3.69 lb \$8.12 kg

SPECIAUX DU DIMANCHE

Steak minute	\$3.89 lb \$8.56 kg
Viande à brochette	\$3.79 lb \$8.34 kg
Escalope de veau	\$6.89 lb \$15.16 kg

Chicoutimi tiendra compte de la récupération et de l'incinération

PAR Yvon Bernier

CHICOUTIMI (YB) -- Les membres du conseil municipal de Chicoutimi ont entériné, lundi, relativement au dossier de l'enfouissement sanitaire, une proposition à l'effet que les membres du Comité intermunicipal d'enfouissements sanitaires et ceux de la MRC du Fjord du Saguenay reconsidèrent le dossier de l'élimination des déchets et ordures ménagères, en tenant compte de la récupération et de l'incinération.

Appelé à commenter la proposition, le conseiller Claude Garon a souligné que selon des études effectuées sur l'incinération, il appert que cette opération est beaucoup plus coûteuse que l'enfouissement. Dans le premier cas, il en coûte en moyenne entre \$15 et \$20 par habitant alors qu'avec l'enfouissement, il en coûte à peine plus de \$2 par habitant. Par

ailleurs, de souligner le conseiller Garon, l'ensemble du dossier a été plus d'une fois analysé et il ressort à l'évidence que le site proposé près de Saint-Honoré s'avère le site le plus convenable dans les circonstances.

Commentant d'autre part le fait que la ville de Chicoutimi donne son appui à la coopérative Récupère-Sag dans son projet d'expansion de ses opérations de récupération de la fibre cellulosique sur le territoire de la ville de Chicoutimi, le conseiller Garon a souligné que faire de la récupération à la source peut s'avérer rentable pour la municipalité.

Tout en reconnaissant que Chicoutimi doit se donner un outil de gestion quant à ses déchets et ordures ménagères, le conseiller Serge-Jean Fillion a souligné pour sa part que la solution que doit trouver Chicoutimi à son problème ne doit pas

de plus pénaliser Saint-Honoré ni La-

terrière. Recevoir les déchets des autres

quand on n'en veut pas n'est certes pas ce

qui est le plus agréable, de faire re-

marquer le conseiller Fillion.

ÉCONOMISEZ JUSQU'À 500\$ SUR LES ORDINATEURS ADAM



Contactez votre magasin local pour les heures d'ouverture des Fêtes.

SEUL. 488⁸⁸
Était 988,88\$

ÉCONOMISEZ 500\$

SYSTÈME INFORMATIQUE TOUT-EN-UN ADAM^{MC}

Un système facile à utiliser maintenant bien à la portée des Consommateurs! Mémoire vive de 80K (qu'on peut porter à 144K); unité à chargeur qui peut stocker jusqu'à 500K multiples; imprimante à marguerite de qualité professionnelle; 2 manettes de contrôle et logiciel. 857-110

ÉCONOMISEZ 461\$

ORDINATEUR ADAM^{MC} MODULE #3

Semblable au Tout en un Adam^{MC} décrit à gauche mais doit être utilisé avec le système Colecovision décrit ci-dessous. Manettes de contrôle non comprises. 734-681 — Était 799,88\$

SEUL. 338⁸⁸

COLECOVISION

COLECOVISION^{MC}... le système d'ordinateur domestique/jeux vidéo qui grandit au besoin. Comprend deux manettes de contrôle et une cartouche Donkey Kong gratuite! 730-168 — Était 174,88\$

SEUL. 124⁸⁸

CARTOUCHES COLECOVISION^{MC} ET ADAM^{MC}

N° de cat.	Jeu	Était	Seul.	N° de cat.	Jeu	Était	Seul.
730-192	Cosmic Avengers	21,88\$	18,88\$	857-102	Quest for Tires	39,88\$	33,88\$
730-200	Zaxxon	31,88\$	28,88\$	857-136	Burger Time	39,88\$	28,88\$
730-663	Timepilot	31,88\$	28,88\$	857-144	Tarzan	39,88\$	33,88\$
730-119	Mouse Trap	31,88\$	18,88\$	730-770	Sub-Roc	31,88\$	28,88\$
730-135	Smurf Action	31,88\$	28,88\$	733-733	War Games	39,88\$	33,88\$
730-150	Space Fury	21,88\$	18,88\$	734-020	Frenzy	39,88\$	28,88\$
730-176	Venture	21,88\$	18,88\$				



RABAIS DE 50\$

EN PRIME

On a le sens des valeurs.

Distribution aux Consommateurs

CONSULTEZ NOTRE CATALOGUE. C'EST LE LIVRE D'OR DES BONNES VALEURS.

LES PRIX POUR LES ORDINATEURS ADAM ET LE SYSTÈME COLECOVISION SONT EN VIGUEUR JUSQU'À LA FERMETURE, LA SAMÉDI 22 DÉCEMBRE 1984. LES PRIX POUR LES CARTOUCHES SONT EN VIGUEUR JUSQU'À LA FERMETURE, LE SAMÉDI 8 DÉCEMBRE 1984.

JONQUIÈRE
3460, boul. St-François
Les Galeries Jonquière

CHICOUTIMI
Place du Royaume

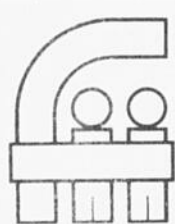

Investissez sur votre vie
La Fondation Régionale de l'Hôpital de Chicoutimi
305, ave St-Vallier, Chic.

Tél.: (418) 549-2195 Poste 568

"La Fondation de ma vie"

PAYEZ-VOUS TROP D'IMPÔTS

SI OUI

Le Régime Epargne Action du Québec

peut vous aider à diminuer vos impôts.

Nous sommes en mesure de vous guider dans votre choix de titres déductibles. Afin de vous accommoder, les bureaux seront ouverts tous les soirs de la semaine du 19 novembre au 14 décembre inclusivement jusqu'à 21 heures.

Il ne reste que 21 jours pour en profiter HATEZ-VOUS!

Appelez-nous au 545-4511 à frais virés ou venez nous rencontrer au 911, boulevard Talbot, Chicoutimi.

McLEOD YOUNG WEIR
901, boul. Talbot, Chicoutimi
Québec, G7H 4B5
Téléphone: (418) 545-4511

Chicoutimi-Jonquière, centre régional

CHICOUTIMI -- Le gouvernement du Québec vient de déposer un document sur les orientations en matière d'aménagement sur le territoire de la MRC du Fjord; la consolidation de l'agglomération Chicoutimi-Jonquière comme centre régional y constitue l'élément central de l'approche gouvernementale.

Dans le cadre de l'application de l'article II de la Loi sur l'aménagement et l'urbanisme, le document présente les orientations préliminaires d'aménagement ainsi que les projets d'équipements et d'infrastructures que l'Etat, ses ministères et organismes entendent poursuivre ou réaliser sur le territoire de la MRC du Fjord, qui s'étend de Larouche à Petit-Saguenay.

Au sujet de l'agglomération Chicoutimi-Jonquière, les intentions gouvernementales sont nettes: la conurbation est le principal centre d'activités de la zone et elle doit être consolidée.

Ainsi, on confirme la construction à Chicoutimi d'un nouveau palais de justice où seront concentrées les activités judiciaires. On prévoit également la construction d'un centre de détention à Chicoutimi et l'aménagement d'un centre de transport dans cette même municipalité.

En ce qui concerne l'actuel palais de justice situé sur la rue Jacques-Cartier, il serait transformé en un centre administratif qui regroupera les différents services du gouvernement du Québec présents à Chicoutimi.

Au sujet de l'infrastructure routière, le document parle de la construction d'une autoroute entre Chicoutimi et Jonquière dans le but de favoriser de meilleures communications entre les deux pôles.

Pour ce qui est de la liaison avec Alma, les fonctionnaires considèrent que l'actuelle route 170 est suffisante pour répondre aux besoins. On compte cependant vérifier l'état actuel de cette route et la rendre plus sécuri-

taire, s'il y a lieu.

Présence de l'UQAC

La présence de l'Université du Québec à Chicoutimi dans la zone Chicoutimi-

Jonquière contribue à renforcer le rôle de ce secteur comme centre régional.

Le document fait état de la création à l'UQAC d'un centre de conception assisté

par ordinateur tandis qu'on anticipe l'aménagement d'un centre de production informatisée au collège de Jonquière.

Les informations contenues dans le do-

cument qui a été transmis aux dirigeants de la MRC du Fjord sont préliminaires.

Ainsi, la prochaine étape consistera en l'adoption par les di-

rigents de la MRC d'une proposition d'aménagement, après quoi le gouvernement devra réagir en indiquant de façon plus définitive ses orientations et projets d'a-

ménagement conformément à l'article 16 de la loi. C'est seulement par la suite que la MRC adoptera la version définitive de son schéma d'aménagement.



C'est toute une affaire ce que vous voyez là.

Et une bonne affaire; parce que c'est du Downy. Et en plus, c'est du nouveau Downy à triple concentration; c'est du superconcentré. Ça veut dire qu'avec cette nouvelle bouteille de 500 mL vous ferez 25 lessives (dose de 20 mL), soit trois fois le nombre de lessives que vous feriez avec 500 mL de Downy ordinaire. Et le nouveau Downy donne à vos vêtements le même parfum printanier, la même douceur moelleuse et réduit autant la statique, tout en vous coûtant moins cher par lessive. Et en plus, si vous découpez le bon ci-dessous, il vous coûtera encore moins cher. C'est toute une affaire!

50¢ Économisez 50¢ à l'achat d'une 50¢
bouteille de 500 mL de Downy superconcentré.

AU DÉTAILLANT: Nous vous rembourserons ce bon à sa pleine valeur, plus nos frais de manipulation prévus, à condition que vous l'ayez accepté à l'achat du produit indiqué. Tout autre emploi est considéré comme frauduleux. Vous devez avoir acheté un stock proportionnel aux bons à échanger, et pouvoir le prouver sur demande. Le refus ou l'impossibilité de le faire pourra rendre nuls tous les bons au-delà de la quantité correspondant au stock acheté. Nous ne rembourserons que le détaillant qui a remboursé le bon, ou le détenteur d'une autorisation à cette fin de Procter & Gamble. Veuillez adresser toute demande de remboursement à HERBERT A. WATTS LTD., B.P. 2140, Toronto, Ontario M5W 1H1, en ayant soin de l'inscrire en face du n° 39 sur votre fiche de débit.

PAS DE DATE D'EXPIRATION

PROCTER & GAMBLE, TORONTO, ONTARIO
Limite: un bon par achat.
Échangeable uniquement à l'achat de 500 mL de
Downy superconcentré.

50¢



PL



Andrée Boinville



Un as du bridge

Je ne sais pas ce que vaut la carte de l'As, au bridge, mais Martine Lacroix, une employée de bureau à la Maison de la presse, est, elle, un vrai as du bridge. Martine, qui joue régulièrement, et participe à des matches et tournois importants, s'en tire invariablement avec les honneurs du jeu. D'ailleurs, pour le printemps 1985 prochain, c'est à un tournoi international que Martine Lacroix défendra son habileté, tournoi qui se tiendra à Montréal en mars. Ce tournoi, qui prend l'affiche périodiquement aux Etats-Unis, au Mexique et au Canada, est un événement très couru des amateurs de bridge, un jeu noble s'il en est un, où stratégie et finesse de jeu vont de pair.

Collecte de sang

Quoi de mieux à offrir à un malade pour Noël, que la certitude que les banques de sang de la Croix-Rouge ne sont pas tarées. Vous aurez ainsi l'occasion, les 26-27 novembre, de faire don de votre sang à la collecte organisée sous le patronage des Chevaliers de Colomb, conseil 1989. La collecte est inscrite au local des Chevaliers de Colomb de la rue Racine à Chicoutimi. Tous sont invités et attendus.

Et Michel Forget

Vous aviez pensé que le comédien Michel Forget ferait lui aussi une intéressante interprétation du rôle de Joseph-Arthur Lavoie du "Temps d'une paix"? C'est ma consœur du Progrès-Dimanche, Denise Pelletier, qui me faisait tout récemment cette remarque, se référant au Michel Forget qui, dans "Bonheur d'occasion", réussissait une bonne performance d'acteur dans le rôle du père Lacasse.

Il est vrai que Michel Forget, que l'on voit la plupart du temps cantonné dans des rôles comiques, trouverait là une occasion de faire valoir d'autres facettes de son talent. Si vous n'avez pas eu l'opportunité de voir Forget dans le rôle du père Lacasse, le dernier épisode de "Bonheur d'occasion", une adaptation cinématographique du roman de Gabrielle Roy, est prévu pour ce soir, 20h00, à Radio-Canada.



La politique, ça lâche pas

Quand les gens commencent à toucher à la politique, cette dernière ne les lâche plus. Que voulez-vous, c'est un peu comme un virus: pour l'atteindre, ça prendrait un médicament ou encore une instrumentation médicale qui n'est pas près d'être mise au point. Il faut dire aussi que les gens qui ont ce virus ne veulent pas non plus le lâcher. Mais trêve de plaisanterie, que je vous présente le nouveau président de l'association du Parti Québécois de la circonscription Lac-Saint-Jean, Philippe Genest, discutant avec le député et whip en chef Jacques Brassard. Le tout se passait lors d'un déjeuner au restaurant Le Bordelais d'Alma.



Une réussite pour la FFQ

La Fédération des Femmes du Québec, section Lac-Saint-Jean, a obtenu beaucoup de succès avec un brunch, en fin de semaine dernière, alors que des femmes impliquées en politique municipale et scolaire avaient été spécialement invitées à partager, sous le thème "Au pouvoir, le féminisme a-t-il sa place?". De l'avis de plusieurs participantes, l'activité et le sujet ont été un franc succès, cadrant bien avec les visées de la FFQ qui sont de démystifier le féminisme, tout en faisant la promotion des femmes dans la défense et l'élargissement de leurs droits.



A la Chambre de commerce de La Baie

La Chambre de commerce de La Baie, qui vient d'être relancée, sera présidée par Arthur Gobeil, celui-là même qui dirigeait le comité provisoire de relance. M. Gobeil sera secondé par Claude Boisvert et Louis Bergeron, aux vice-présidences; Michel Gagnon à la trésorerie; et Richard Poitras au secrétariat.

La Chambre de commerce de La Baie, qui entend rester présente, vigilante et active dans son milieu, n'a cependant pas attendu la formation de son conseil d'administration pour prouver son dynamisme. Déjà, lors des récentes élections municipales, c'est elle qui avait organisé le débat réunissant les candidats à la mairie. Un débat qui avait été un succès. Voilà un organisme qu'il faudra suivre.



Et un brunch pour l'âge d'or

Décidément, la mode est aux brunchs, dans cette page, aujourd'hui. En voici un autre, celui organisé par l'AQDR (Association québécoise de défense des retraités), qui s'est tenu dimanche, à l'église Saint-Pierre d'Alma. Les gens de l'AQDR sont reconnus pour leur dynamisme et leur enthousiasme et l'activité tenue en fin de semaine reflète bien le souci de ces gens de faire reconnaître leurs droits. Sur le second cliché, le nouveau député Conservateur de Lac-Saint-Jean, Clément Côté, qui a profité de l'occasion pour participer à l'événement, qualifié de succès.



Petits Frères et Grands Frères

Hier, dans cette colonne, j'ai associé par erreur deux associations, tout simplement parce que leurs appellations étaient semblables. C'est ainsi que les Petits Frères des pauvres a été mis en parallèle, par inadvertance, avec les Grands Frères et Petits Frères.

Comme la nuance est importante, la première association venant en aide aux gens âgés solitaires et démunis, et la seconde aux enfants et jeunes, en les jumelant avec un adulte conscient de l'importance de la communication entre ces deux groupes d'âge, il convenait d'apporter ici la précision.

Pour reprendre l'information livrée hier, c'est aux Petits Frères des pauvres que l'homme d'affaires Pierre Lajoie apporte son concours. Pour ce qui est de l'activité avec le témoignage d'un Grand Frère et d'un Petit Frère, ce soir à Alma, c'est plutôt, vous l'aurez deviné, l'association des Grands Frères qui est concernée.

Une bonne friandise

Si vous passez par le restaurant La Fondue de Chicoutimi, ne manquez pas de demander à goûter au délicieux sucre à la crème, une friandise absolument délectable, spécialité des sympathiques propriétaires, Yvon Bouchard et son épouse bien connue sous le nom de "Madame B".

Evidemment, comme la friandise est très en demande, il se pourrait que le plat de carrés de sucre à la crème soit vide. Que voulez-vous, quand un bonbon est aussi délicieux, il ne faut pas se surprendre qu'il disparaisse presque immédiatement au moment où il apparaît. Mais tentez quand même votre chance, le jeu en vaut la chandelle.



Un Optimiste

Robervalois depuis à peine deux ans, l'avocat Michel Sylvestre n'a pas hésité à s'impliquer un peu partout dans son milieu d'adoption. C'est ainsi qu'au sein du Club Optimiste, il a acquis une réputation de travailleur infatigable et toujours souriant. Avec son sourire communicatif, Sylvestre est souvent sollicité; et comme il ne sait pas refuser, quand le temps est venu de remettre un prix, sur la liste, il y a Sylvestre à plusieurs reprises. Voilà un bon Optimiste...

METRO

Cette semaine chez Métro, c'est extraordinaire!

PRIX ENCHAÎNÉS

On a enchainé les prix
d'une centaine de produits
de marque Métro
jusqu'au 1^{er} janvier 1985.

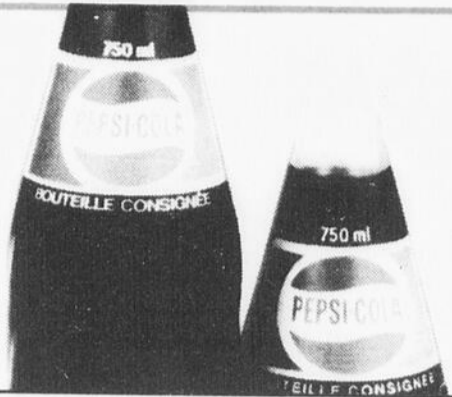

**BOISSON
GAZEUSE**

PEPSI-COLA
PEPSI-DIÉTÉ
bouteilles consignées
6/750 ml

2,99



**SOUPE
HABITANT**

saveurs variées,
bte 796 ml

89¢



**MARGARINE
MOLLE
LACTANTIA**

cont. 907 g
(disponible au Québec
seulement)

1,69

*La fraîcheur,
on l'offre à tout le monde*

Les
**POUR-TOUT
TOP-GO**

**Pour Noël, ça se porte bien,
ça s'offre bien!**
Un cadeau idéal pour toute la famille!
En vente à des prix **INSURMONTABLES** jusqu'au 29 décembre!

*La Boucherie
Métro*



**LAITUE
ICEBERG**
Produit de
la Californie,
Canada no. 1
gr. 24

59¢
ch.

*Produits
surgelés*



**GÂTEAU
DEEP'N
DELICIOUS
MCCAIN**

saveurs variées
bte 510 g ou 538 g

1,89



**LONGE
DE PORC
FRAIS**
bout de côtes,
env. 1,4 kg

2,16 /kg
98¢ /lb



**NOUVEL
ARRIVAGE**

CLÉMENTINES
produit du Maroc

1,72 /kg
78¢ /lb



**LONGE
DE PORC
FRAIS**
bout du filet,
env. 1,4 kg

2,38 /kg
1,08 /lb

**La régularité dans les approvisionnements en fruits et légumes est à la merci des conditions météorologiques. Soyez toutefois assurés, chers clients, que dans le cas de ces dernières, les épiceries Métro ne ménagent aucun effort pour vous offrir variété et qualité à bon prix, tout au long des saisons.

Les prix annoncés dans cette page sont en vigueur dans tous les magasins de vos maîtres épiceries Métro du lundi 19 novembre au samedi 24 novembre 1984 jusqu'à 17h00. Nous nous réservons le droit de limiter les quantités. Si un article venait à manquer, n'hésitez pas à demander un bon d'achat différé. Si certaines marques de commerce de produits annoncés ne sont pas disponibles dans certaines régions, elles seront alors remplacées par une autre marque de commerce de même nature et d'un prix coûtant égal ou supérieur. Pas de vente aux marchands. Photos à titre indicatif seulement.



METRO

Conseillers plus impliqués

LA BAIE (GL) -- Les conseillers municipaux baieriverains devront s'impliquer

municipalité, ce comité a pour mandat d'effectuer une vérification périodique du budget

four à titre de représentant de la municipalité au conseil d'administration de l'Of-

Les représentants de Ville de La Baie à la Corporation intermunicipale de transport du Saguenay seront Georges Lafond et Michel Bergeron.

Le nouveau représentant de la municipalité au sein du Comité intermunicipal d'enfouissement sanitaire du Haut-Saguenay sera Romuald Simard.

Pour sa part, le conseiller Roger Claveau s'est vu confier la responsabilité de porter le flambeau de la cité riveraine au sein de la Municipalité régionale de cir-

conscription du Fjord.

Enfin, Cyprien Gaudreault et Rosaire Dufour défendront les intérêts de Ville de La Baie au sein du Comité intermunicipal d'aqueduc.

En complétant la liste des nominations, le maire Morin a déclaré que le tableau changera au cours des quatre prochaines années. Pour le moment, il veut donner la chance à chacun de se familiariser avec les différents domaines de l'administration municipale.



Gérard-Raymond Morin.



Gilles Lalancette

davantage dans la structure administrative qu'a proposée, lundi soir, le nouveau maire de Ville de La Baie, Gérard-Raymond Morin.

La structure du maire préconise un changement de deux ordres. D'abord, elle favorise une implication plus intense des conseillers en raison de la grande marge de manoeuvre qui leur est accordée. Et puis, elle fractionne la commission de l'administration générale et des finances en deux comités. Ces comités coifferont la structure administrative de la municipalité.

Donc, le maire crée le comité des ressources humaines dont le président est le conseiller Michel Bergeron. Il sera appuyé par son collègue Roger Claveau.

Ce comité aura comme principales préoccupations les relations de travail, la sécurité et la santé au travail, la politique d'évaluation du personnel cadre et la politique salariale.

Par ailleurs, le maire instaure un comité de l'administration et des finances. Il est présidé par le conseiller Rosaire Dufour. Il sera appuyé par Cyprien Gaudreault.

Outre la vérification hebdomadaire des comptes de la mu-

et de l'application des règlements en cours. Au sujet de l'évaluation du budget, Gérard-Raymond Morin pense que l'exercice peut se faire à tous les trois mois.

Autres nominations

Le maire de Ville de La Baie a complété sa structure administrative en nommant Julien Tremblay et Marc Saint-Pierre à la commission des loisirs.

Par ailleurs, les conseillers Romuald Simard et Rosaire Dufour s'occuperont des travaux de la commission des travaux publics.

A la commission d'urbanisme, on retrouve les conseillers Georges Lafond, Cyprien Gaudreault et Michel Bergeron.

Enfin, les conseillers Georges Lafond, Romuald Simard et Marc Saint-Pierre travailleront à la commission de la retraite.

Autres responsabilités

Au sujet des nominations dans des organismes paramunicipaux et intermunicipaux, le maire de Ville de La Baie a aussi suggéré les noms des conseillers pour représenter la municipalité.

Ainsi, le maire a nommé Rosaire Du-

ficé municipale d'habitation de Ville de La Baie.

A la Corporation de promotion économique de La Baie, on retrouve les conseillers Julien Tremblay et Marc Saint-Pierre.

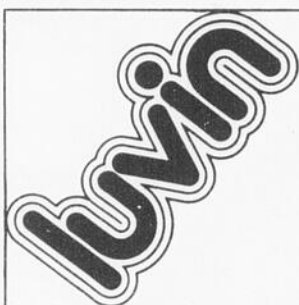

Spécial Voyage

~~\$100.00~~ \$60.00
~~\$72.00~~ \$43.20
~~\$80.00~~ \$48.00
~~\$68.00~~ \$33.60
~~\$40.00~~ \$24.00
~~\$60.00~~ \$33.60
~~\$37.00~~ \$22.20
~~\$20.00~~ \$12.00
~~\$25.00~~ \$15.00

40 % DE RABAIS

15 articles disponibles dans 3 couleurs: bourgogne, tan et noir.

Bientôt 25 magasins luv'in pour mieux vous servir.

MONTREAL

Le Carrefour Laval (Laval) 681-3173
 Centre d'achats Fairview (Pointe-Claire) 694-1709
 Les Terrasses (Montréal) 288-3803
 Les Galeries d'Anjou (Ville d'Anjou) 352-5285
 Le Boulevard (Montréal) 376-5336

Les Promenades St-Bruno (St-Bruno) 853-0472
 Place Vertu (Ville St-Laurent) 336-0954
 Plaza St-Hubert (Montréal) 271-1086
 Ste-Catherine/Crasant
 Place Bourassa

QUÉBEC

Les Galeries de la Capitale (Québec) 626-0334
 Place Fleur-de-lis (Québec) 522-5713
 Place Laurier (Ste-Foy) 851-7220
 Les Galeries Chagnon (Lévis) 833-0437

AUTRES

Le Centre Rideau (Ottawa) 230-4125
 Place du Royaume (Chicoutimi) 696-2624
 Le Carrefour du Nord (St-Jérôme) 436-2454
 Place Bourget (Joliette) 759-0404
 Centre Commercial Manicouagan (Haute-Rive) 580-2221

Série Bonneville de Dionite 35% DE RABAIS

6 articles disponibles dans 2 couleurs: tan et bourgogne.

~~\$170.00~~ \$110.50
~~\$165.00~~ \$100.75
~~\$137.00~~ \$89.05
~~\$80.00~~ \$59.80
~~\$80.00~~ \$39.00
~~\$50.00~~ \$44.20

Ces prix spéciaux sont en vigueur du 21 novembre au 24 décembre inclusivement.

POUR VENDRE OU ACHETER LAISSEZ LES PETITES ANNONCES TRAVAILLER POUR VOUS

545-4474

Les boissons aux fruits *tang**

Achetez-en 3 Obtenez-en 3

■ gratuitement ■



Découpez ce bon et échangez-le au plus tôt! En achetant 3 formats 250 mL de boisson aux fruits Tang*, à la saveur de votre choix, on vous en donne 3 autres gratuitement. Ça compte!

* Marque déposée de General Foods Inc.

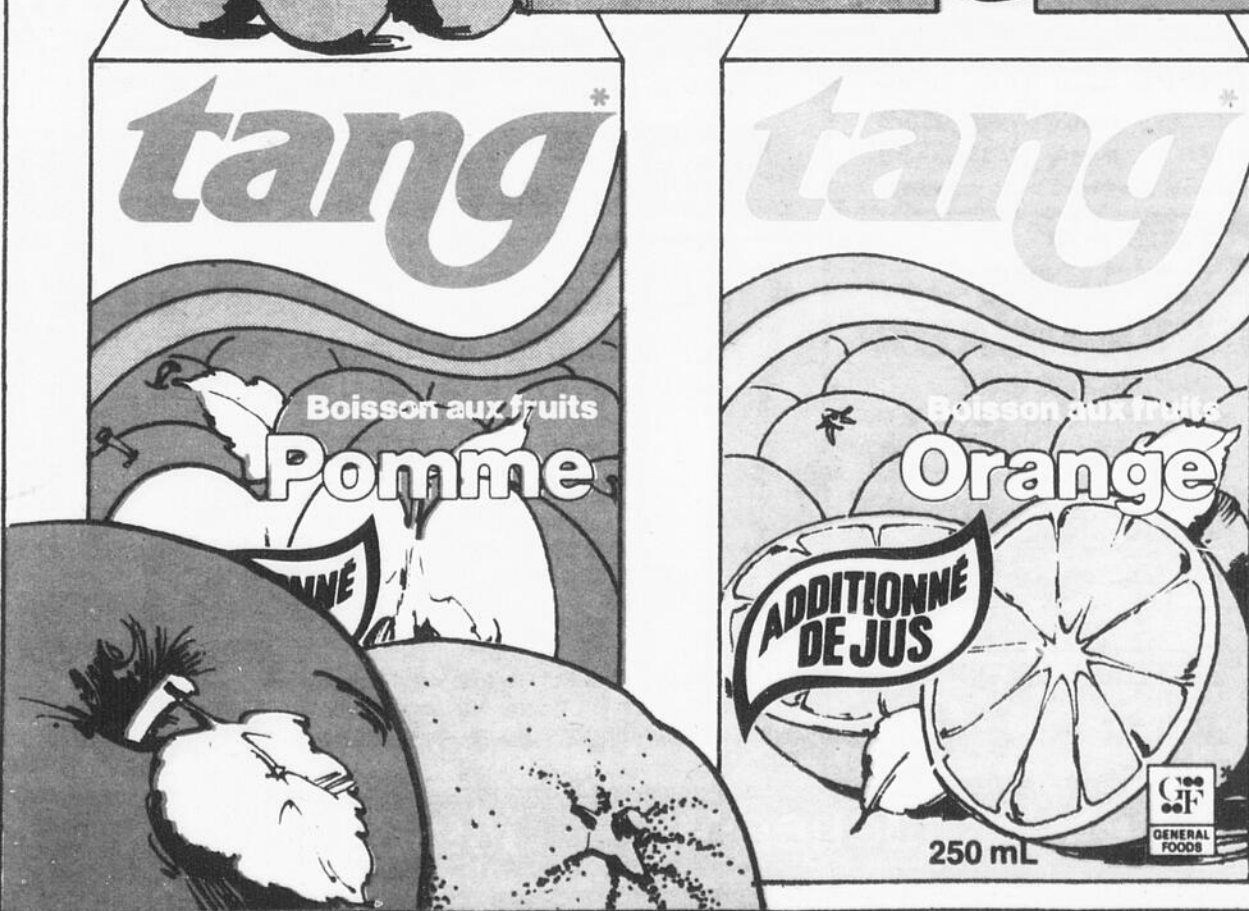

Achetez 3 formats 250 mL de boisson aux fruits Tang* à la saveur de votre choix et obtenez-en 3 autres

■ gratuitement ■



Au détaillant: General Foods Inc. vous remboursera 1,50 \$ pour 3 formats 250 mL de boisson aux fruits Tang, plus les frais courants de manutention en vigueur, à la condition que vous ayez reçu ce bon de votre client à l'achat de 3 formats 250 mL de boisson aux fruits Tang et que vous lui ayez remis gratuitement 3 autres 250 mL de boisson aux fruits Tang. Toute autre utilisation constitue une fraude. L'omission de fournir sur demande à General Foods Inc. une preuve satisfaisante que vous avez observé ces conditions, pourra annuler le bon. Cette offre prend fin le 25 mai 1985.

Pour remboursement, postez à: General Foods Inc., C.P. 3000, Saint-Jean, N.B., E2L 4L3.

* Marque déposée de General Foods Inc.

Bon de magasin



007J0300467H

Politique forestière conforme à la réalité

QUEBEC (PC) — Les éléments fondamentaux de la politique forestière en préparation au gouvernement sont conformes à la réalité, a déclaré hier le président de l'Ordre des ingénieurs forestiers Jacques Poirier. Mais la politique en préparation risque de n'être qu'une politique sectorielle étant donné qu'elle est orientée principalement sur le développement de l'industrie forestière et qu'elle ne tient pas compte des autres ressources de la forêt comme l'eau, la faune et les ressources créatives.

M. Poirier a expliqué au cours d'une conférence de presse que les ingénieurs forestiers croient qu'une véritable politique forestière devrait comporter deux aspects fondamentaux:

- un zonage du territoire forestier québécois;
- une autorité unique en matière de gestion des forêts.

Les ingénieurs forestiers disent avoir été suffisamment consultés au sujet de la politique forestière mais affirment que la population en général ne l'a pas été assez et que le gouvernement devrait considérer une consultation élargie de la population.

Le zonage des terres forestières, annoncé en 1971 dans le programme d'action du ministère des Terres et Forêts, est demeuré à l'état de projet. Les forestiers ont proposé en 1975 une méthodologie de zonage intégré du territoire québécois, a rappelé M. Poirier.

Urgence

Il est urgent, a-t-il dit, que le Québec se dote de ce puissant outil de gestion qui permettrait de fournir un cadre précis pour l'application de la politique forestière et de définir la vocation prioritaire ou exclusive des diverses portions du territoire forestier.

Dans le cadre de la matière ligneuse, le

zonage permettrait de garantir des aires spécifiques à cette production pendant une période suffisamment longue pour garantir les investissements réalisés dans

la reconstitution et l'amélioration des peuplements.

"La forêt est une ressource renouvelable mais pas inépuisable", a souligné M. Poirier.

Terminée la misère

ALMA (BM) — Les années de vaches maigres sont bel et bien terminées pour la Caisse populaire Saint-Sacrement de Naudville dont le taux de croissance de l'actif a dépassé 25 pour cent cette année.

C'est ce que révèle le rap-

port annuel de cette caisse d'Alma qui sera présenté aux membres, dimanche au cours de l'assemblée annuelle.

Si cette caisse a connu des difficultés au début des années 80, il semble bien que sa situation financière s'est assainie. Cette année, elle ter-

mine son exercice financier avec un bénéfice de \$90 000, soit à peu près l'équivalent de son surplus de l'année précédente. Mais c'est du côté de l'actif que le redressement est le plus évident puisqu'il est passé de \$10,1 à \$12,7 millions. En quatre ans, l'actif a ainsi doublé.

Décoration

Bouclair

JUSQU'AU
24 NOVEMBRE



Où l'important
c'est que
vous soyez
satisfaits

TOUTE LA COLLECTION DES VOILES DE FRANCE

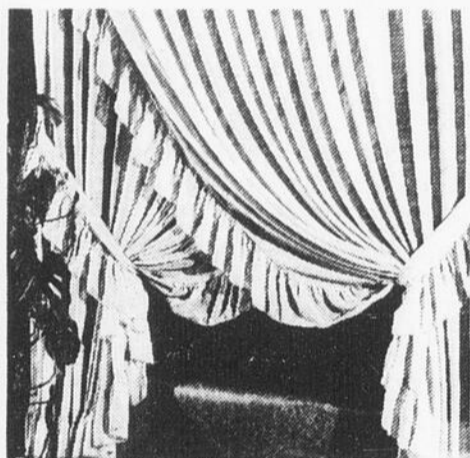

Rideaux légers de 300 cm de largeur à textures unie, bouclée, Cornelli, poly/lin, poly/coton

Valeur de
799 à 1499 le mètre

**RABAIS DE
25%**

ROSEDALE



Toute la collection des tissus ROSEDALE rideaux, tentures, douillettes, couvre-lits, dentelles, voiles, nappes d'appoint et coussins, dans un grand choix de styles et de couleurs aux teintes mode.

Rabais de **20%**

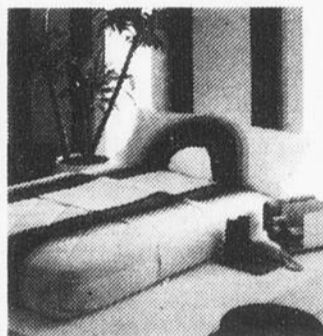

Wamsutta®

DOUILLETES réversibles **25%**

simple 64,99\$ 48,74\$
double 81,99\$ 61,49\$
queen 105,99\$ 79,49\$

TAIES D'OREILLER **25%** Rég. 15,99\$ SPECIAL **11,99\$**

Prix Bouclair Prix spécial
DRAPS simple 14,99\$ **11,24\$**
percale double 20,99\$ **15,74\$**
plats queen 28,99\$ **21,74\$**

DRAPS simple 13,99\$ **10,49\$**
percale double 19,99\$ **14,99\$**
ajustés queen 27,99\$ **20,99\$**

Les draps percale WAMSUTTA ont 180 fils au po²

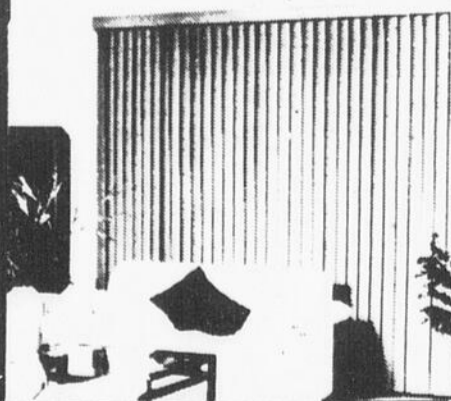

Tous nos
STORES VERTICAUX
et horizontaux

Vaste choix de stores en vinyle, tissus, aluminium, liège, similijute et autres

RABAIS DE **50%**

VERTICAUX VINYLE

Amande, gris, blanc, ivoire, 76 x 84 po en magasin

69⁹⁹

VERTICAUX VINYLE

Amande, gris, blanc, ivoire, 85 x 84 po en magasin

80⁹⁹

Serviettes MARTEX

"Splendeur nouvelle"

100% coton, couleurs: jade, corail, rouge, tigre, bleu ardoise, rose anglais, vanille, biscuit, brun, bouleau, citron, prune sauvage.

DEBARBOUILLETTE
Cour.: \$5.49
SERVIETTE A MAIN
Cour. \$12.99
SERVIETTE DE BAIN
Cour. \$18.99

Spéc.: **4¹⁹** RABAIS DE
Spéc.: **9⁷⁹** **25%**
Spéc.: **14²⁹**

AVEC L'ACHAT D'UNE SERVIETTE MARTEX
OBTENEZ GRATUITEMENT UN PATRON SIMPLICITE

"FLEURS SAUVAGES"

McGregor

RIDEAUX DE DOUCHE, DE FENETRES
AVEC ACCESSOIRES

Cour.: **45⁹⁹** Spécial: **36⁷⁹**

Rideau léger en tissu doublé de vinyle, motif de rayures fines grises sur fond blanc ayant une multitude de fleurs sauvages au bas.

25% DE RABAIS

326, rue des Saguenéens — 549-3535



Traitement des eaux usées

Québec a développé une expertise

MONTREAL (PC) — Au cours des dernières années, les citoyens, les industriels, les ingénieurs-conseils et les fonc-

tionnaires québécois ont développé une expertise qui leur permet d'intervenir adéquatement en matière de traitement

des eaux usées.

Selon le président de l'Association québécoise des techniques de l'eau, Denis Lapointe, la situation

s'est énormément modifiée au cours de la dernière décennie de sorte que "nous sommes maintenant capables d'absorber

ce qui se fait ailleurs".

"Il y a 15-20 ans, la population n'était pas informée sur le phénomène de la pollu-

tion. Il n'y avait presque pas de chercheurs, ni d'ingénieurs en mesure de s'occuper du problème. Les seuls ex-

perts étaient des fonctionnaires fédéraux", a-t-il soutenu.

Puis peu à peu les grandes firmes d'ingénieurs-conseils ont favorisé la formation de leur personnel à partir d'expériences réalisées ailleurs dans le monde.

Des citoyens se sont regroupés pour protéger les berges et les rives.

La création du ministère de l'Environnement a suscité tout un dynamisme chez un grand nombre d'industriels-artisans oeuvrant dans le domaine du traitement des eaux et de la dépollution.

Ceux-ci ont acheté des brevets, les ont développés et ont commencé à exporter leurs produits ou à en vendre au Québec.

C'est le cas de l'industriel québécois John Meunier de Ville Saint-Laurent, qui, à l'origine, vendait des pompes de toutes sortes.

Au fil des années, il est devenu le distributeur mondial d'un régulateur de débit qui empêche qu'une trop grande quantité d'eau n'arrive à la fois à l'usine.

Berges du lac St-Jean

PAR Lise Fortin

MISTASSINI (LF) — Le conseil de ville de Mistassini a l'intention de scruter l'étude sur la stabilisation des berges du Lac St-Jean.

C'est le conseiller nouvellement élu, Jean-Marc Gendron, qui a amené la discussion. Mistassini est la ville qui possède le plus long territoire sur les bords du Lac St-Jean. Selon le maire Charles-Edouard Simard, les limites de Mistassini s'étendent sur une distance de 20 kilomètres.

Le conseiller Gendron propose que l'étude du groupe Marsand soit approfondie et qu'une version politique soit arrêtée. Selon lui, la ville a tout avantage à présenter un mémoire.

Les édiles municipaux désirent également consulter les propriétaires et les résidents saisonniers.

VIVEZ les Jours D'économie

CHEZ La maison du tissu

Bouclair

où l'important c'est que vous soyez satisfaits

jusqu'au 24 novembre



Vogue
Très Facile
9156

TOUS NOS VELOURS CÔTELÉS

90 cm, 115 cm
Valeur de

4⁹⁹ à 5⁹⁹
RABAIS DE **25%**

POUR VOTRE CONFORT TISSUS LAINEUX À MOTIFS VARIÉS

150 cm

Vaste choix de couleurs et motifs dans de belles teintes automnales, disponibles dans plusieurs épaisseurs. Pour vos ensembles: veston, manteaux et autres.

Cour.: 7.99 m
50% de rabais **3⁹⁹** m

TISSUS DE HAUTE QUALITÉ IMPORTATIONS — LES COLLECTIONS

Du tartan authentique, du cachemire, du sergé cordé, des tissus 100% laine d'une qualité exceptionnelle. Valeur de 16.99 à 36.99 m.

25% DE RABAIS PRIX SPÉCIAL: **12⁷⁴** à **27⁷⁹** m

CRÊPE «PALACE CORELLI»

100% polyester, 150 cm

Pour la blouse qui complètera votre costume chic ou pour une robe de grande occasion! Beau choix de 12 teintes unies délicates.

Cour.: 12.99 le mètre
50% de rabais **6⁴⁹** m

FINS TISSUS DE SOIRÉE 115 cm

«Intrigantes - Signature - Pandora - Picadilly.» Du chic à prix très intéressants, pour vos tenues des Fêtes... Valeur de 7⁹⁹ à 11.99

PRIX SPÉCIAL:
6³⁹ à 9⁵⁹ m

20% de rabais

Vente JUSQU'À 50% DE RABAIS

CHALLIS

«VARIATION»
150 cm

Une nouveauté: beau tissu 50% polyester 50% rayonne dans une profusion de motifs et de teintes. Grosses fleurs, rayures à chevrons, genre sergé rayures fines ou larges en quantité. Plein de couleurs très à la mode. Cour.: 7.99 m

50% DE RABAIS **3⁹⁹** m

INSPIRATION ORIENTALE GAZE SAMOURAÏ

115 cm

Tissu passe-partout, lavable à la machine. Des rayures moyennes ou larges sur fond moucheté, genre oriental. Des teintes à votre goût. 50% coton/50% polyester. Prix courant: 6.99 m

50% DE RABAIS **3⁴⁹** m

CHAUDS EN COULEURS TISSUS D'ASPECT LAINE

150 cm

Grande variété de chauds tissus d'épaisseur moyenne pour tout genre de confection. Motifs tissés, pied-de-poule, unis, écossais, etc. Cour.: 5.99 m

33 1/3% DE RABAIS **3⁹⁹** m

IMPORTATIONS VELOURS BELGE

150 cm

Grand choix de teintes unies ou finement rayées. Pour vêtements, draperies ou recouvrement. Cour.: 19.99

50% de rabais **9⁹⁹** m

COUPON
1 PATRON GRATUIT

VOGUE

Achetez 1 patron, obtenez-en un autre gratuit de même valeur avec ce coupon.

La maison du tissu
Bouclair

JUSQU'AU 24/11/84

326, RUE DES SAGUENEENS
CHICOUTIMI — 549-3535





Le député Pierre de Bellefeuille.

En chicane avec Lévesque

De Bellefeuille siégera comme "indépendantiste"

QUEBEC (PC) — M. Pierre de Bellefeuille a décidé de siéger à l'Assemblée nationale comme député "indépendantiste."

C'est ce qu'il s'est plu à souligner, hier après-midi, en annonçant devant la Chambre sa démission comme membre de l'aile parlementaire du Parti québécois.

Le député de Deux-Montagnes joindra donc les rangs des indépendants Guy Bissaillon et Gilles Grégoire, mais il entend demeurer membre du Parti québécois, "au risque, dit-il, de me faire expulser un jour pour cause de fidélité au programme du parti".

C'est la prise de position de son chef et premier ministre René Lévesque, la veille, sur l'enjeu de la prochaine élection, qui l'a amené à prendre cette décision.

"Il m'est absolument impossible d'être solidaire de cette mise au rancart

(de la souveraineté) et du dérapage fédéraliste auquel nous assistons", a déclaré M. de Bellefeuille devant ses collègues de l'Assemblée nationale.

Ensuite, en conférence de presse, il a affirmé que quelques-uns de ses collègues partagent son

opinion et qu'ils pourraient quitter à leur tour le parti au lendemain du congrès spécial convoqué pour le 19 janvier.

"Je serais surpris et déçu que d'autres collègues ne me suivent pas", a-t-il dit.

M. de Bellefeuille explique qu'il s'at-

tend davantage à des démissions parmi la députation plutôt que du côté ministériel.

"Il est beaucoup plus difficile de renoncer à l'indemnité rattachée à la fonction de ministre et à tous les pouvoirs et privilèges que comporte cette charge."

LA BAIE



Offrez-vous une coupe mode à nos bas prix de tous les jours!

Lors de votre magasinage à la Baie, présentez-vous à notre salon de coiffure: vous y êtes la bienvenue en tout temps, avec ou sans rendez-vous!

Nos coiffeurs compétents vous aideront à choisir une coupe seyante, et sauront redonner style et mouvement à votre chevelure.

Offrez-vous cette «pause beauté» bien méritée... nos bas prix de tous les jours à la Baie, Place du Royaume, vous le permettent!

Shampooing, coupe et finition au séchoir **18⁵⁰**

Shampooing, coupe, permanente et finition au séchoir **30⁰⁰**

Salon de coiffure, rayon 011.
Téléphone: 545-2527

Importation Martin Inc.

GANTS DE CUIR

doublés acrylique

Rég. \$32.50

Prix de PROMOTION **\$21⁷⁹**

Couleurs et grandeurs désassorties
Quantité limitée



la différence
qui fait
plaisir!

PLACE DU ROYAUME GALERIES JONQUIERE
CHICOUTIMI — TEL.: 545-4034 TEL.: 547-4119

c'est votre Voisin

PRIX EN VIGUEUR DU 21 NOVEMBRE AU 1er DÉCEMBRE

SANTÉ Services

CREST  Pâte dentifrice, 100ml au choix: régulier, menthe ou gel 1 19 <small>LIMITE 3 PAR CLIENTS</small>	EVIAN  Eau de source naturelle, 1.5 litre 99¢ <small>LIMITE 3 PAR CLIENTS</small>		
H.D.R. (Nouveau)  Shampoing quotidien ou revitalisant, 200ml 2 49 <small>LIMITE 3 PAR CLIENTS</small>	ROYAL GINSENG  10 ampoules buvables 8 99 <small>LIMITE 3 PAR CLIENTS</small>		
SCOTTIES 200 papiers mouchoirs 89¢ <small>LIMITE 3 PAR CLIENTS</small>	ABSORBINE JUNIOR  Liniment musculaire, 120ml 2 29 <small>LIMITE 3 PAR CLIENTS</small>	ADRIEN GAGNON  Tisanes saveurs assorties 30 sachets 2 29 <small>LIMITE 3 PAR CLIENTS</small>	
ANTIPHLOGISTINE RUB A-535  Tube, 80ml 1 89 <small>LIMITE 3 PAR CLIENTS</small>	ASEPTA  Limonade laxative, 300ml 1 19 <small>LIMITE 3 PAR CLIENTS</small>	ASPERCRÈME  Crème pénétrante, contre les douleurs arthritiques 2 39 <small>LIMITE 3 PAR CLIENTS</small>	ASPERGUM  24 dragées au choix orange ou cerise 1 79 <small>LIMITE 3 PAR CLIENTS</small>
ASPIRIN  200 comprimés 3 29 <small>LIMITE 3 PAR CLIENTS</small>	BRADOSOL  20 losanges au choix: vert menthol & citron, cerise ou miel eucalyptus 1 49 <small>LIMITE 3 PAR CLIENTS</small>	BROMO SELTZER  Soulagement des maux gastriques, 150g 2 49 <small>LIMITE 3 PAR CLIENTS</small>	CENTRUM  100 comprimés régulier 5 29 <small>LIMITE 3 PAR CLIENTS</small>
CHLORASEPTIC  soulage le mal de gorge 18 pastilles contre la toux au choix régulier ou cerise 1 59 <small>LIMITE 3 PAR CLIENTS</small>	COTTONELLE  Papier hygienique blanc, 4 rouleaux 1 49 <small>LIMITE 3 PAR CLIENTS</small>	ELIMINEX, CALMEX, DIUREX L'ULTRA  Infusion au choix 30 sachets 2 29 <small>LIMITE 3 PAR CLIENTS</small>	EVEREADY  Piles pour usages courants au choix: Format AAA AA, C, D ou 9 volts 2 49 <small>LIMITE 3 PAR CLIENTS</small>
LALCO  Germe de blé 100 capsules 4 59 Vitamine E crème Naturelle 50 ml 7 29 Cal-Gel calcium et gelatine 100 gélules 4 89 <small>LIMITE 3 PAR CLIENTS</small>	VIDAL SASSOON  Shampoing ou rinçage de fondion, 200ml au choix régulier ou ultra-fouffé 2 79 <small>LIMITE 3 PAR CLIENTS</small>	NIVÉA  OFFRE SPECIAL: lait de beauté, 300ml avec make-offs 3 69 <small>LIMITE 3 PAR CLIENTS</small>	NUTRI-DIÈTE  18 sachets de pudding Saveurs assorties ou lait maigre 20 sachets de régime amaigrissant, saveurs assorties 8 89 <small>LIMITE 3 PAR CLIENTS</small>
OTRIVIN  Gouttes nasales 25ml 0.1% 1 89 <small>LIMITE 3 PAR CLIENTS</small>	PAMPERS  Couches avec contours, au choix: Absorption normale 72, super absorbante 64, Premier Pas 48 9 99 <small>LIMITE 3 PAR CLIENTS</small>	PRÉT  Ultra-huile (Oliban, Patchouli) au prix de 100 au choix menthol ou menthol sans menthol 2 49 <small>LIMITE 3 PAR CLIENTS</small>	SALINEX  Vaporisateur nasal, 30ml 1 39 <small>LIMITE 3 PAR CLIENTS</small>
SCOPE  Rince bouche 500ml 2 39 <small>LIMITE 3 PAR CLIENTS</small>	SOFTMATE  240ml au choix solution d'assèchement ou solution saline 2 39 <small>LIMITE 3 PAR CLIENTS</small>	STRESSTAB-600  60 comprimés 5 19 <small>LIMITE 3 PAR CLIENTS</small>	SVM-36  Formule pour gens actifs, 21 sachets 7 59 <small>LIMITE 3 PAR CLIENTS</small>
ULTRA LÉCITHINE 1200  100 capsules 3 89 <small>LIMITE 3 PAR CLIENTS</small>	UN-PAR-JOUR  Extra C 60 comprimés 3 89 <small>LIMITE 3 PAR CLIENTS</small>	VICKS VAPORUB  Onguent vaporisateur, 100ml 3 09 <small>LIMITE 3 PAR CLIENTS</small>	Quantités garanties / Prix garantis Les prix annoncés dans ces pages sont en vigueur dans tous les magasins Santé Services. Il est possible que certains articles ne soient plus disponibles. Si un article venait à manquer, n'hésitez pas à demander un bon d'achat différé. Pas de vente au marchands. Photos à titre indicatif seulement.

ALMA
545, rue Collard O.
255, rue Collard O.

N. Desjardins & N. Simard 662-5342
G. Perron 662-2828

CHICOUTIMI
619, rue Audet
320, rue St-Vallier

L. Tremblay 549-2026
P. Fernet 545-3336

JONQUIERE
2600, St-Hubert
4022, de la Fabrique
2411, St-Dominique
2854, Place Davis

M. Pelletier 547-2606
A. & C. Brassard 547-1833
R. Pelletier 547-2661
M. Pelletier 548-9868

KENOGAMI
1858, Ste-Famille **J. Marchand** 547-9375

METABETCHOUAN
21, rue St-Pierre **J. Cloutier** 349-2171

MISTASSINI
148, boul. St-Michel **J.-P. Nicole** 276-3161
170, de l'Eglise **R. Lavoie** 276-4556

ST-NAZAIRE
203-A, Principale **R. Tremblay** 668-4453

Option souverainiste du PQ

L'Opposition se fait cynique

QUEBEC (PC) — L'Opposition a vainement tenté de rouvrir en Chambre les plaies laissées sur certains ministres par la volonté de M. René Lévesque de mettre en veilleuse l'option souverainiste du Parti québécois lors des prochaines élections.

"Vos ministres devront-ils désormais se soumettre ou se démettre", a demandé M. Gérard D. Lévesque au premier ministre d'entrée en jeu à la période des questions hier.

"La seule réponse que je puis faire au chef de l'Opposition, a rétorqué celui-ci, c'est que, quand vient le moment, chacun est devant

sa conscience."

Le premier ministre, qui semblait épuisé par la réunion de l'exécutif de son parti tenue la veille à Montréal, a expliqué qu'il n'imposait pas la loi du silence à ses ministres puisqu'il n'avait jamais cru que la solidarité ministérielle constitue un absolu.

Le député de Jean-Talon Jean-Claude Rivest a voulu savoir si d'ici le congrès spécial de janvier les ministres allaient se comporter en fédéralistes convaincus ou "continuer leur petit jeu".

Les ministres sont tous devant la responsabilité du gouvernement, a répondu

M. Lévesque, ajoutant que "l'intérêt du Québec, en fin de compte, chacun doit l'interpréter selon sa conscience, pas plus ni moins".

Changement de tir

Devant les propos vagues de M. Lévesque, l'Opposition a alors tourné son tir vers certains des ministres dont les convictions souverainistes n'ont jamais fait de doute.

M. Camille Laurin a dû préciser s'il s'en tenait à sa prise de position de la semaine dernière ou s'il se soumettait à la volonté de son chef. M. Laurin avait publié un document où il expliquait que la souverai-

neté devrait être le moyen privilégié d'obtenir certains programmes comme le plein emploi qui feraient partie de la plate-forme du PQ à la prochaine élection.

"Ce que j'ai écrit, c'était avant que le premier ministre fasse sa déclaration. Evidemment je le croyais. Mais maintenant que le premier ministre a fait sa déclaration, la situation est différente", a-t-il expliqué.

Pressé de préciser ce qui était différent, M. Laurin a ajouté: "La déclaration du premier ministre et chef du parti constitue un élément de réflexion que j'ajoute dans le débat intérieur que je fais avec moi-même."

Un brin de Génie dans votre Cuisine



MARGUERITE SPINOSO
Conseillère en alimentation

LE TOFU — UNE EXCELLENTE SOURCE DE PROTEINE

Le tofu, un aliment qui est surtout utilisé en cuisine chinoise et japonaise, est un genre de pudding fait à base de fèves soya. Cet aliment très nutritif est fabriqué d'une manière semblable au fromage; il est fait du liquide qui est reproduit lorsqu'on laisse tremper et cuire les fèves soya moulues.

Bon substitut pour la viande

Les Chinois et Japonais ont depuis longtemps adopté le tofu comme ingrédient essentiel dans leurs mets jusqu'au point de l'appeler "la viande sans os". Ce légume très riche en protéines, peut donc servir comme substitut de viande, bouilli, frit ou servi tel quel. Par contre, la quantité des acides d'aminos qu'il contient n'est pas aussi complète que la viande, donc, il est recommandé d'en consommer avec du pain, du riz ou un peu de protéines d'animal. Le tofu est également très bas en lipides (4.2 g par 100 g) comparativement au porc rôti qui contient 31.8 g de lipides par 100 g, et le fromage cheddar qui en contient 32.2 g pour la même quantité (100 g). Très bas en calories, le tofu contient seulement 72 calories par portion de 100 g qui est le quart du montant des calories qu'on retrouve dans la viande hachée au boeuf (100 g).



Mode de préparation

Le tofu peut être intégré dans divers plats faisant une bonne source de protéines, d'une très basse teneur en lipides et en calories. Par exemple, le tofu est excellent dans des salades servies avec une vinaigrette légère, ou mieux encore, une vinaigrette sans huile tel que celle de Chelton House pour un repas bas en calories et en cholestérol. Vous pouvez également le servir bouilli ou frit (type côtelette enrobée de chapelure) comme substitut de viande, à un prix beaucoup moins élevé par portion. Le tofu est aussi délicieux dans des sauces, trempettes, soupes, casseroles et les pains. Il est aussi un bon substitut pour le fromage dans les gâteaux au fromage et il est moins calorique.

M'LORD



Caillé de TOFU Bean Curd
540ml 豆腐

Conservation

Le tofu est disponible dans les magasins de nourriture chinoise et dans la plupart des supermarchés en paquet individuel ou en morceaux. Il est important de conserver les morceaux de tofu dans de l'eau et qu'il soit recouvert. Il faut souligner que l'eau devrait être changée à chaque jour. Il y a également le tofu en cannette, coupé en dés, tel que celui de la marque M'Lord de Taiwan, à un prix très raisonnable. En général, le tofu réfrigéré se conserve pour une période d'une semaine et peut être congelé en autant qu'il est bien égoutté et bien emballé avec du papier de cellophane ou d'aluminium.

RECETTES

SOUPE "VITE FAITE" A LA JAPONAISE

1 soupe aux nouilles japonaises de "Ramen"
1/2 tasse de cubes de tofu de M'Lord (1/2" chacun)
Assaisonnement au Barbecue.
Préparer une soupe aux nouilles japonaises selon les instructeurs. Couper le tofu en petits cubes d'environ 1/2". Ajouter les petits cubes de tofu à la soupe et assaisonner avec de la sauce au barbecue. Bien cuire pendant 5 minutes et servir chaud.

CENTRES GO GOOD YEAR VENTE DE PNEUS D'HIVER



VIVA XG
DE GOODYEAR

PNEU D'HIVER TRÈS AVANTAGEUX. Depuis 54.95 P155/80R13 BANDE BLANCHE

69.95 BANDE BLANCHE P165/80R13	77.95 BANDE BLANCHE P185/80R13	85.95 BANDE BLANCHE P185/75R14
88.95 BANDE BLANCHE P195/75R14	91.95 BANDE BLANCHE P205/75R14	98.95 BANDE BLANCHE P205/75R15
103.95 BANDE BLANCHE P215/75R15	108.95 BANDE BLANCHE P225/75R15	115.95 BANDE BLANCHE P235/75R15

VENTE DE PNEUS D'HIVER CEINTURÉS

SUBURBANITE POLYGLAS TRACTION SÛRE ET FIABLE EN TOUT TEMPS 49.95 A78-13 BANDE BLANCHE

57.95 E78-14 BANDE BLANCHE	65.95 G78-15 FLANC NOIR
68.95 G78-15 BANDE BLANCHE	68.95 H78-15 FLANC NOIR
72.95 H78-15 BANDE BLANCHE	POSE COMPRISE.



ALIGNEMENT DES ROUES

15.95 La plupart des voitures

Vérification des quatre pneus. Réglage du cambrage, de la c.vasse et de la convergence selon les spécifications appropriées. Vérification des systèmes de suspension et de direction. Pièces et entretiens additionnels en sus, si nécessaires.



MISE AU POINT DE 12 MOIS GARANTIE

55.95 64.95 73.95 4 cyl. 6 cyl. V6 et 8 cyl.

Comprend 3 analyses et mises au point additionnelles du moteur pendant l'année qui suit l'entretien original. Notre entretien garanti comprend la pose de bougies d'allumage neuves et la vérification des systèmes de charge, de démarrage et du moteur. (Allumage non-électronique 8.50 \$ en sus). La plupart des camions légers et des voitures nord-américaines et importées.

OFFRE SPÉCIALE W. WRANGLER-BOTTES KODIAK

Achetez quatre pneus radiaux Wrangler de Goodyear pour camions légers et ne payez que 24.95 \$ pour une paire de bottes de travail/sport Grub de Kodiak. Ou achetez deux pneus radiaux Wrangler et ne payez que 34.95 \$ pour vos bottes.

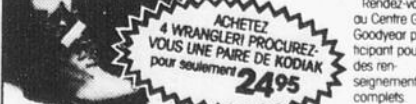

ACHÉTEZ 4 WRANGLER ET PROCEDEZ-VOUS UNE PAIRE DE KODIAK pour seulement 24.95 \$

• De 7 h 30 à 18 h 00 en semaine.
• Samedi : de 7 h 30 à 17 h 00.

CENTRES GO GOOD YEAR

• Garantie à l'échelle nationale

777, BOUL. TALBOT
CHICOUTIMI, QUEBEC
549-4975

L'offre de pneus est également disponible chez

Service de Pneus Potvin Ltée
255, RUE STE-ANNE, CHICOUTIMI, QUEBEC
549-1210

Clarification de René Lévesque

Le PQ demeure encore très divisé

QUEBEC (PC) — La nouvelle position arrêtée par l'exécutif national du Parti québécois a semé à la fois le soulagement et la colère chez certains ministres et députés.

La majorité des interrogés mardi se sont montrés soulagés de ce que le premier ministre René Lévesque ait enfin clarifié la question.

Quelques-uns, par contre, fondaient tête baissée dans la meute de journalistes qui les attendaient et rongeaient leur frein.

Plusieurs, dont les ministres Jacques Parizeau, Denise Leblanc-Bantey, Marcel Léger, Pauline Marois, Gérald Godin et Camille Laurin, réputés pour être des tenants de la ligne dure, ont simplement rétorqué un "pas de commentaires" aux questions.

Le ministre Jean Garon s'est montré plutôt vague, arguant qu'on était toujours au cœur du débat et que c'est le congrès qui tirerait la conclusion finale.

L'absence en chambre et aux réunions des ministres Louise Harel et Denis Lazure, deux signataires de la "lettre des 12" (signée par 13 ministres) a été remarquée.

Dans la nuit de lundi à mardi, l'exécutif national du PQ s'est réuni pour débattre

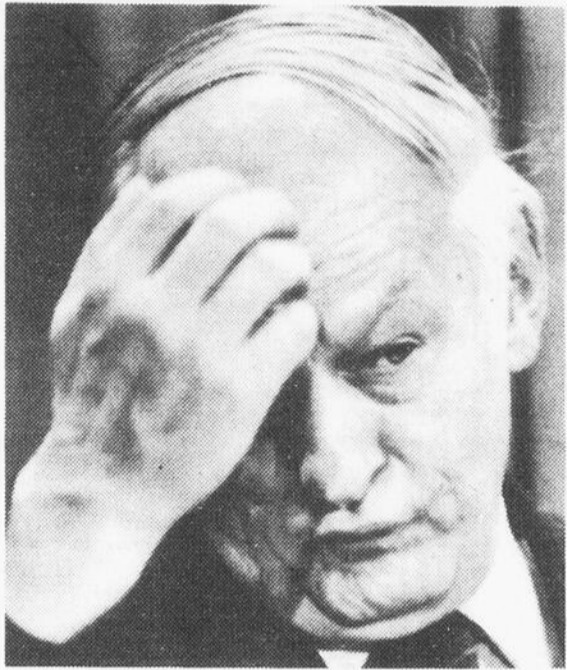

POSITION — La position décidée, avant-hier, par René Lévesque sème à la fois le soulagement et la colère chez certains ministres et députés.

de l'enjeu de la souveraineté. Selon la version relatée par la vice-présidente du PQ, Mme Nadia Assimopoulos, l'exécutif a d'abord convenu à l'unanimité de biffer l'article du programme voulant que la prochaine élection porte principalement sur la souveraineté et qu'un vote pour le PQ représente un vote pour la souveraineté.

Le premier ministre a ensuite déposé sa lettre affirmant que le thème de la souveraineté est mis au rancart pour le prochain scrutin et que la priorité doit

a alors voté à l'unanimité en faveur de la résolution de M. Lévesque, mais en son absence puisqu'il avait dû quitter.

Les membres du parti se prononceront au cours d'un congrès spécial, prévu pour le 19 janvier.

Mécontents

Mardi, à l'entrée de leur réunion quotidienne, un ministre et un député ont vivement critiqué cet abandon du thème de la souveraineté et ont même évoqué la possibilité de démissionner.

Le député de Deux-Montagnes, M. Pierre de Bellefeuille, a mis sa menace à exécution, au cours de l'après-midi, en quittant le Parti québécois pour devenir "un indépendantiste indépendant".

Le ministre du Revenu Robert Dean, de

être l'économie et l'emploi.
L'exécutif national

son côté, s'est écrié: "Qu'est-ce que ce parti? L'Union nationale phase II?"

M. Dean, entré au Parti québécois pour promouvoir la souveraineté, soutient qu'à la suite de la nouvelle orientation, il devra repenser sa situation. "Je ne suis pas un lâcheux."

Il compte attendre la décision du congrès spécial avant de pencher pour l'une

ou l'autre des options. Il précipitera toutefois son éventuelle démission "si on m'écoeure trop d'ici là".

Le ministre de la Science et de la Technologie, M. Gilbert Paquette, a admis pour sa part que la position de M. Lévesque "n'était pas conciliable" avec la sienne. Il affirme cependant qu'il "n'est pas question de partir" mais s'attend à ce

que "certaines personnes, en conscience, se sentent peut-être le devoir de partir".

"Le débat n'est pas fini", selon lui, et la résolution ne fait que relancer de plus belle le débat.

Visiblement choqué par la prise de position de l'exécutif, M. Paquette a accusé le premier ministre de laisser peu de place à la négociation.

Nous avons agrandi...

vente d'entrepôt

Place au réaménagement

APPAREILS ELECTROMENAGERS

GENERAL ELECTRIC

Modèle JX 2350

Micro-ondes G.E.

SPECIAL:

\$699

Modèle JVM 210

SPECIAL:

\$499

Un achat idéal pour Noël

Mobilier Jeannois

La où on transige en confiance

1710, du Pont sud, ALMA. Télé.: 668-2359 - 668-2350

TELEPHONE SANS FRAIS — 1-800-463-9828

Cain, Lamarre, Casgrain
Wells et Lachance

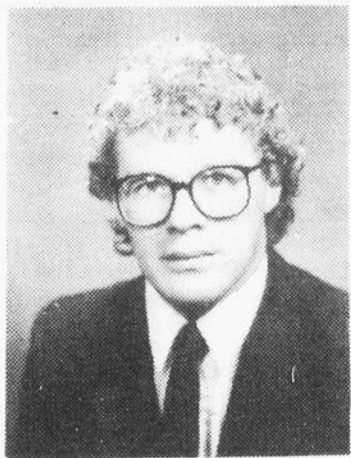

Me Jean Boulet

Les avocats de la société CAIN, LAMARRE, CASGRAIN, WELLS ET LACHANCE de Chicoutimi sont heureux de faire part de l'entrée de Me Jean Boulet au sein de leur étude.

Me Jean Boulet est originaire de St-Tite en Mauricie. Il a complété son baccalauréat en droit à l'Université Laval et fut admis au Barreau du Québec en novembre 1983.

Me Boulet a travaillé pendant un an à la Cour d'appel du Québec, division de Montréal, auprès des juges Nichols, Vallerand et Tyndale.

**CAIN, LAMARRE, CASGRAIN
WELLS ET LACHANCE**
110, rue Racine est
Chicoutimi (Québec) G7H 5E8
Tél.: 549-6296



LA VOIE DE LA REUSSITE
R. C. Allen

9,95 \$ - 199 p.
ISBN: 2-89225-033-1

Par la richesse de son inspiration, ce livre est un classique de notre temps. Vous y apprendrez sans difficulté à vivre une vie plus satisfaisante et plus riche. R. C. Allen dévoile au lecteur le secret de la réussite. Le but de l'auteur est de rendre chaque personne consciente de ce pouvoir caché en elle et de lui indiquer comment utiliser son potentiel au maximum.

Un livre d'une riche inspiration, que vous serez fier de posséder.

LA VOIE DE LA REUSSITE vous montre comment "entrer en contact" avec cette merveilleuse source de sagesse et de puissance qui est en vous et comment l'utiliser pour vivre une vie plus riche, plus satisfaisante et plus réussie.

Un guide sûr. En parcourant LA VOIE DE LA REUSSITE vous apprendrez comment prendre de bonnes décisions plus facilement. Tout rentrera dans l'ordre.

En vente dans toutes les librairies et kiosques à journaux.



Nous nous réservons le droit de limiter les quantités et de corriger les prix incorrects résultant d'une erreur d'impression.

Les photos de ces pages ne servent qu'à illustrer la marque des produits annoncés. Le texte prévaut en tout temps.

GROSSE VENTE DES EMPLOYÉS

Venez économiser pour les «Fêtes»



BEURRE ST-LAURENT

454 G

1 98

OEUFS «A» GROS

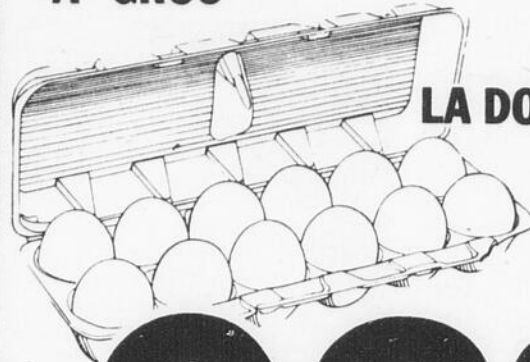

LA DOUZ.

98¢

CAFÉ MOULU CHASE & SANBORN MOUTURE RÉGULIÈRE



SAC 369 G

1 98

ACHETEZ-EN 2 SACS AU PRIX ANNONCÉ ET OBTENEZ UN 3^e SAC GRATUIT AVEC LE COUPON DE GENERAL FOOD, PUBLIÉ DANS LE QUOTIDIEN DU 14 NOVEMBRE '84.

GRAISSE CRISCO



1,36 KG

2 78

VIANDE À PÂTÉ 85 % MAIGRE VIANDE NON CONGELÉE

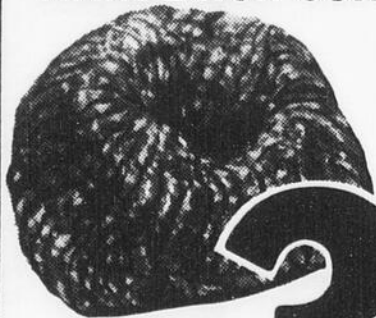

1,39/LB

3 06 /kg

SALADE POMMÉE U.S.A. GROSSEUR 24



48¢ /Ch.

Souveraineté

Morin est d'accord avec René Lévesque

MONTREAL(PC)— L'ex-ministre des Affaires intergouvernementales du Québec est "tout à fait d'accord" avec la prise de position du premier ministre René Lévesque sur la souveraineté.

"Je suis 100 pour cent pour ça", a commenté hier M. Claude Morin, qui estime que le président du PQ "reflète davantage l'opinion de la population" quand il affirme que "la souveraineté n'a pas à être un enjeu" aux prochaines élections générales au Québec.

"M. Lévesque se trouve à avoir situé la souveraineté dans le temps, ce qui n'avait pas été fait jusqu'à présent. On en parle comme un terme à un processus de croissance du Québec qui se complètera par la souveraineté, qui viendra plus tard, sans qu'on en fixe dans le temps", a dit M. Morin dans interview téléphonique de Québec à La Presse Canadienne.

Et M. Morin est à ce point convaincu de la pertinence de la déclaration de M. Lévesque que "moi-même je n'aurais pas voté pour le PQ aux prochaines élections s'il avait gardé ça (l'article 1 sur l'élection référendaire) à son programme".

Responsable des relations fédérales-provinciales avant le rapatriement de la constitution et père de la politique de l'é-tapisme, M. Morin était chargé pendant le premier mandat du Parti québécois de mener à bien les négociations constitutionnelles qui ont mené au rapatriement de la constitution, sans l'accord du Québec.

Professeur à l'École nationale d'administration publique (ENAP) de Québec, l'ex-homme politique n'est pas tout à fait convaincu que cette nouvelle prise de position aidera automatiquement le Québec aux prochaines négociations constitutionnelles avec Ottawa. "Mais, ça ne nuira pas, c'est certain", a-t-il commenté.

D'un point de vue purement électoraliste — qui n'est pas le principal motif de la prise de position de M. Lévesque, croit-il

M. Morin estime que le PQ pourrait augmenter ses chances de remporter les prochaines élections. "Mais, vous savez qu'un parti gagne des élections après neuf ans au pouvoir, c'est déjà tout un programme.

Je ne sais pas vraiment comment la modification de l'article 1 du programme pourrait

faire gagner les prochaines élections; en tout cas, c'est un obstacle de moins".

Finalement, "ça va être plus clair pour tout le monde", estime M. Morin parce que la position de M. Lévesque est "réaliste et adaptée aux Québécois" et il espère que le congrès spécial du 19 janvier va l'entériner.



ACCORD — L'ex-ministre Claude Morin est tout à fait d'accord avec la décision du premier ministre Lévesque.

Nous avons agrandi...

vente de entrepôt

Un achat idéal pour Noël

Place au réaménagement

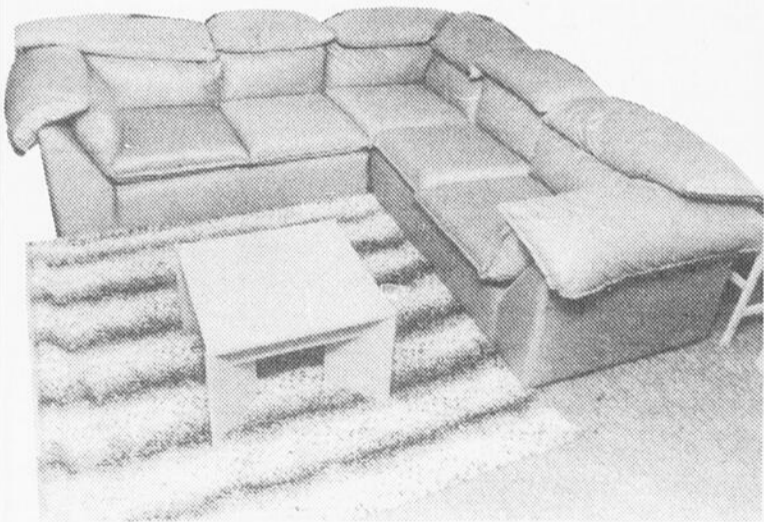

Set de salon

2 morceaux, fini toile de parachute, rose ou noir. Fini velours, bleu ou brun.

\$999⁰⁰

PROFITEZ DES SUPERS SPECIAUX

Mobilier Jeannois

Là où on transige en confiance

1710, du Pont sud, ALMA. Tél.: 668-2359 - 668-2350

TELEPHONE SANS FRAIS — 1-800-463-9828

SUPER VENTE CADEAUX

AVEC L'ACHAT D'UN FOUR MICRO-ONDES

Quasar



OBTENEZ un bon d'achats d'épicerie

Four micro-ondes Quasar

Modèle 9994

\$899⁹⁵

Recevez un bon d'achats d'épicerie de \$100.00

Four micro-ondes Quasar, modèle 7774 Bon d'achats de \$50.00 \$549⁹⁵

Four micro-ondes, modèle 6694 Bon d'achats de \$50.00 \$529⁹⁵

Four micro-ondes Quasar, modèle 7764. Bon d'achats de \$25.00 \$519⁹⁵

Four micro-ondes Quasar, modèle 6654. Bon d'achats de \$25.00 \$399⁹⁵

BON D'ACHATS VALIDE CHEZ:

AXEP A. BLACKBURN & FILS INC.
Épicier, Boucher, Licencié
469, St-Philippe Tél. 543-3760



Télévision couleur 26"

Modèle 9421

Tube-écran noir. Garantie de 3 ans

\$699⁰⁰

Quasar

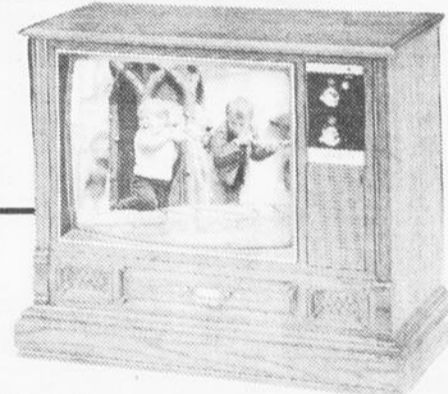

Télévision couleur

Quasar 20" Garantie 3 ans
Modèle 5941

\$429⁹⁵

Télévision couleur 20"

Garantie 3 ans

\$379⁹⁵

Télévision couleur 14"

Garantie 3 ans

\$289⁹⁵

Quasar

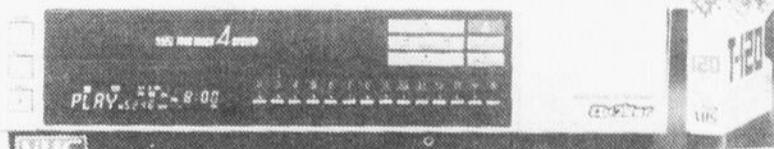

Vidéo Quasar VHS 4 têtes, modèle 5246, plus 1 cassette. \$869⁹⁵

Vidéo Quasar VHS 2 têtes, modèle 5041, plus 1 cassette. \$499⁹⁵

Toujours avec leur fameux service d'urgence les gars haut la main qui s'y connaissent en prix et service

HÔPITAL DES RADIOS, ENR.



VENTE — SERVICE DE REPARATION — RADIO — TELEVISION

(Face à la gare du CN)

441, boul. Seguenay est, C.P. 506, Chicoutimi — 543-1575-76

En escale à Hambourg

190 passagers polonais font le saut à l'Ouest

HAMBOURG (AFP) — Cent quatre-vingt onze passagers — 190 Polonais et un Allemand de l'Est — ont profité d'une escale de trois jours dans le port de Hambourg (nord de la RFA) du paquepot polonais Stefan Batory, pour passer à l'Ouest, a-t-on appris hier, auprès des autorités de la ville.

Quand le bateau de croisière polonais a levé l'ancre, lundi soir, à destination de Rotterdam (Pays-Bas), près d'un tiers de ses 608 passagers manquaient à l'appel.

Des 190 Polonais restés à terre, 107 avaient déjà déposé hier après-midi une demande d'asile auprès de l'administration hambourgeoise, a indiqué M. Manfred Meyer, directeur du bureau d'enregistrement de la population. Une vingtaine d'autres devraient le faire jeudi, aujourd'hui étant un jour férié en RFA.

Les autres, dont certains

disposent de visa de courte durée pour la RFA, ont vraisemblablement quitté Hambourg pour rejoindre des parents ou des compatriotes installés dans d'autres régions de RFA et présenteront une demande d'asile politique auprès des autorités municipales de leur lieu de séjour dans les jours qui viennent, a estimé M. Meyer.

Une famille de quatre personnes, un couple et leurs deux enfants, a ainsi quitté Hambourg hier pour rejoindre des parents installés à Francfort, a indiqué M. Meyer.

Dans la force de l'âge

Agés de 20 à 40 ans pour la plupart, les fugitifs, parmi lesquels se trouvent six enfants, ont expliqué qu'ils avaient choisi de rester en RFA parce qu'ils étaient insatisfaits du système politique et social en Pologne.

Bien que les autorités ouest-allemandes n'accor-

dent généralement pas l'asile politique aux ressortissants polonais qui le demandent, ceux-ci sont tolérés et peuvent rester en RFA. Les fugitifs des pays du bloc de l'Est ne sont en effet jamais expulsés de RFA, a expliqué M. Meyer.

Cette année, le nombre des Polonais ayant demandé l'asile en RFA a augmenté. Rien qu'à Hambourg, 600 Polonais ont fait une telle demande depuis le début de l'année.

Déjà dans le passé, des Polonais ont très souvent profité de croisières vers la RFA où les Pays-Bas pour rester à l'Ouest. En 1983, 700 Polonais ont gagné Hambourg par ce biais.

Le Stefan Batory lui-même avait déjà servi à des fugitifs: en 1974, 60 de ses passagers, puis 36 autres en décembre 1983, avaient profité d'une escale à Hambourg pour ne pas remonter à bord.



DEFECTIIONS — Se cachant aussi bien que mal le visage, ce sont ici quelques-uns des 190 passagers polonais qui ont décidé de passer à l'Ouest et demander asile politique.

(Photolaser AP)



Martine Gagnon

M. Denis Jacob du Salon Elysée annonce l'arrivée de Martine au sein de son équipe de coiffeuses réputées qui savent toujours s'adapter à la mode en vogue.

Salon Elysée

Complexe Gagnon et Frères
400, Racine est, Chicoutimi

TEL.: 543-1500

PLEIN FEUX SUR LE VERRE TAILLÉ

VENEZ VOIR NOTRE VASTE CHOIX DE MODÈLES

A- CHANDELIER, 5 LUMIERES, REHAUSSE DE PENDENTIFS ET DE CHAPELETS DE CRISTAL. #184945

SPECIAL \$69.95



B- CHANDELIER, 6 LUMIERES, FINEMENT REHAUSSE DE PLUSIEURS PENDENTIFS ET CHAPELETS DE CRISTAL. #184812.

SPECIAL \$99.95



C- CHANDELIER, 8 LUMIERES, FINEMENT REHAUSSE DE PLUSIEURS PENDENTIFS ET CHAPELETS DE CRISTAL. #252940

SPECIAL \$139.95



D- CHANDELIER, 6 LUMIERES, FINI EN OR POLI, PENDENTIFS DE STYLES FRANÇAIS ET SUEDOIS. #265926

SPECIAL \$199.95



E- CHANDELIER, 5 LUMIERES, AVEC ECLAIRAGE CENTRAL DISSIMULE. #230870

SPECIAL \$119.95



POUR ÉCONOMISER JUSQU'À 30% SUR LE CHAUFFAGE CET HIVER: VENTILATEUR DE PLAFOND AU FINI LAITON OU LAITON ANTIQUE. MOTEUR REVERSIBLE 3 VITESSES DIAM. 42"

SPECIAL \$179.95



boiteau luminaire

390 RUE DES SAGUENEENS, (COIN BOUL. TALBOT), CHICOUTIMI, TEL. 549-8895

Embellit la lumière

25 ANNES LUMIERE

AMERICAN EXPRESS

STATIONNEMENT GRATUIT. AUCUNE COMMANDE TELEPHONIQUE N'EST ACCÉPTÉE. CETTE PROMOTION NE S'APPLIQUE QU'ÀUX ITEMS EN MAGASIN. AMPOULES EN SUS. TOUTE VENTE FINALE. OUVERT DE 9 H À 17 H 30 DU LUNDI AU MERC. DE 9 H À 21 H. JEU ET VEND. ET DE 9 H À 17 H LE SAMEDI.

Super VENTE Super prix



BIFTECK
DE SURLONGE
DE BOEUF
CANADA "A"

5.93
/kg

2.69
lb



ROTI
D'ÉPAULE
DE PORC, PICNIC

2.18
/kg

.99
lb

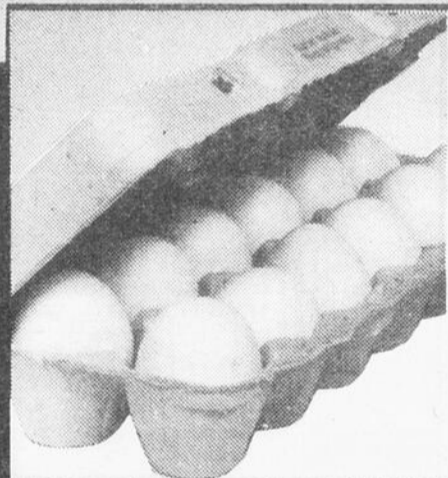

OEUFS
CATEGORIE "A"
GROSSEUR GROS
LA DOUZAINÉ

.99



LAITUE
ICEBERG
DE CALIFORNIE
GROSSEUR 24, La Pomme

.55



JUS
DE TOMATES
HEINZ
BOITE 540 ml

2.79



Champignons
TRANCHES ou ENTIERS
RIVIERA
BOITE 284 ml

.79

PAGES PUBLICITAIRES DU 19 AU 24 NOVEMBRE 1984. NOUS NOUS RESERVONS LE DROIT DE LIMITER LES QUANTITES SUR LES PRODUITS ANNONCES, TANT QU'IL Y EN AURA PAS DE VENTE AUX MARCHANDS. LES PHOTOS DE CES PAGES NE SERVENT QU'A IDENTIFIER LA MARQUE DES PRODUITS ANNONCES. LE TEXTE PREVAUT EN TOUTES OCCASIONS. LES PRIX DES DENREES FRAICHES SONT SUJETS AUX FLUCTUATIONS DU MARCHÉ.



LES SUPERMARCHÉS
provigo

Super PRIX

Super



**PORC HACHE
MAIGRE
DECONGELE**

306
/kg

139
lb



**CIGARETTES
REG. OU KING SIZE
MARQUES POPULAIRES
CARTON DE 200**

1339



**ROTI
SOC DE PORC**

240 **109**
/kg lb



**TRANCHE DE
SOC DE PORC**

262 **119**
/kg lb



**TARTE
AU SUCRE, LA BELLE EPOQUE
EMBALLAGE 340 g**

139



**YOGOURT
FERME, SAVEUR DE FRUITS
VARIABLES, DELISLE, CONT. 175 g**

.59



**CROUSTILLES
SAVEURS VARIEES
HUMPTY DUMPTY, SAC 300 g**

199



**COTES-LEVEES
de Flanc de Porc**

351 **159**
/kg lb



**Haut de Pattes
DE PORC**

152 **.69**
/kg lb



**FRUITS VARIES
EN CONSERVES, DEL MONTE
BOITE 540 ml**

119



**LEGUMES
VARIES, EN CONSERVES
DEL MONTE, BOITE 398 ml**

.69

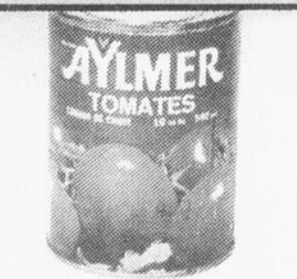

**TOMATES
DE CHOIX, AYLMER
BOITE 540 ml**

.79

**FOIE
DE PORC**

1.08 /kg **49**
lb

**CROQUETTES
DE POISSON SURG.
BLUE WATER
PANEES, . 2.18 /kg**

99
lb

**THON PALE
EMLETTE
BYE THE SEA
BOITE 184 g**

119

**CUP-A-SOUP
SAVEURS VARIEES
LIPTON, BOITE
4 ENVELOPPES**

105

**GARNITURE
A TARTE, E.D. SMITH
SAVEURS VARIEES
BOITE 540 ml**

199

**CRETONS
BILOPAGE
CONTENANT
300 g**

259

**SAUMON ROSE
DU PACIFIQUE
SURGELE
EN MORCEAU 3.95 /kg**

179
lb

**MACARONI
Coupe, Spaghetti,
Spaghettini, Grosses
Coquilles, Lancia, 900 g**

129

**HUILE
VEGETALE
CRISCO
BOUTEILLE 1,5 litre**

379

**SACS
A ORDURES, GLAD
KITCHEN CATCHERS
EMBALLAGE DE 48**

359

**SAUCISSES
PORC et BOEUF
BILOPAGE
STRAY PACK 3.95 /kg**

179
lb

**FILETS
DU MORUE
SURGELES
INDIVIDUEL. 3.73 /kg**

169
lb

**SAUCE
A SPAGHETTI
AUX TOMATES, BRAVO
BOITE 796 ml**

169

**MELANGE
A GATEAUX
SAVEURS VARIEES
BETTY CROCKER, 400 g**

149

**SACS A ORDURES
POUR L'EXTERIEUR
GLAD, 26" X 36"
EMBALLAGE DE 20**

389

Economies

LES SUPERMARCHÉS **provigo**



FARINE
TOUT USAGE
ROBIN HOOD
SAC 3,5 kg

2.99



RAISINS
VERTS, PRODUIT
D'ESPAGNE
CANADA No. 1

1.52 /kg **.69** lb



CAFE
INSTANTANE, HILLS
BOCAL 283 g

4.99



CREMAGLACE
SAVEURS VARIEES, SEALTEST
CONTENANT 2 litres

2.99



TIRE STE-CATHERINE
LA MARQUISE DE PARIS
PERES TRAPPISTES, 750 g

2.19



Champignons
CULTURE CANADIENNE
BLANCS, CONT. 1 CHOPINE

1.19



PIMENT VERT
PRODUIT DES ETATS-UNIS
CHACUN

.49



MARGARINE
MOLLE, LACTANCIA
CONTENANT 907 g

1.89



SOUPE
SAVEURS VARIEES
HABITANT, BOITE 796 ml

.89



Assouplisseur
DE TISSUS, DOWNY
CONTENANT 500 ml

1.69

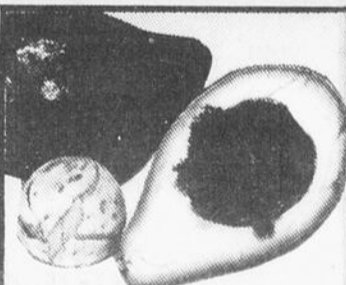

AVOCADOS
PRODUIT DES ETATS-UNIS
GROSSEUR 28, CHACUN

.49

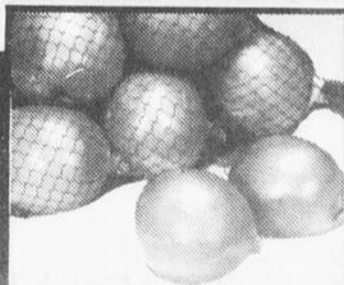

OIGNONS
JAUNES, DU QUEBEC
CELLO 2,27 kg (5 lb)

.79

BISCUITS
PEPITES de CHOCOLAT
ou AERO, CHRISTIE
EMBALLAGE 450 g

2.25

Jus ou Boisson
SAVEURS VARIEES
DEL MONTE
EMBALLAGE 3 X 250 ml

1.29

CHOCOLAT
EN BARRES, NEILSON
SAVEURS VARIEES
EMB. FAMILIAL DE 4

1.59

BISCUITS
VIAU, PATTES D'OURS
EMB. 450 g ou MAXIME
EMBALLAGE 350 g

1.89

Pepsi-Cola
Seven-Up ou Déca
Rég., Diète, Bout.
Consignée 750 ml

.59

JUS SURGELE
SAVEURS VARIEES
MINUTE MAID
BOITE 295 ou 355 ml

1.69

Cornichons
MINI à l'AIL, TRANCHES
YUM YUM, MARINADES
SUCRES, BICK'S, 750 ml

2.19

FROMAGE
SINGLE 8 TRANCHES ou
VELVEETA TRANCHE
KRAFT, EMB. 250 g

1.79

AIGLEFIN
ou SOLE, EN PATE
SURGELES, HIGH LINER
EMBALLAGE 350 g

2.75

Provigo.
Super marché.
Super prix.

Super PRIX

PRODUITS MAPLE LEAF



JAMBON
CUIT TRANCHE
MAPLE LEAF

527 /kg **239** lb



SAUCISSES FUMÉES
RÉGULIÈRES ou TOUT BOEUF
MAPLE LEAF, EMBALLAGE 450 g

159



BACON TRANCHE
RÉGULIER ou A L'ÉRABLE, MAPLE LEAF
EMBALLAGE 500 g

249



BOLOGNE BLANC
ou FUMÉ, EN MORCEAU
MAPLE LEAF

240 /kg **109** lb



PAIN DE POULET
TRANCHE ou EN MORCEAU
MAPLE LEAF

329 /kg **149** lb



SOC DE PORC
ROULE, FUMÉ
MAPLE LEAF

615 /kg **279** lb



SALAMI TRANCHE
ou EN MORCEAU
MAPLE LEAF

351 /kg **159** lb



PASTRAMI
NOIX DE RONDE, FUMÉ, TRANCHE
ou EN MORCEAU, MAPLE LEAF

792 /kg **359** lb



PEPPERONI
TRANCHE ou EN MORCEAU
MAPLE LEAF

351 /kg **159** lb

LES PERMAPRIX

Des bas prix, de longue durée!

EN SUPPLÉMENT
A NOS SUPER PRIX



MARGARINE

DURE
PROVIGO
EMBALLAGE 454 g

.69

BEURRE

D'ARACHIDES, PROVIGO
CREMEUX, CROQUANT
BOCAL 500 g

159

RIZ CONVERTED **229**
UNCLE BEN
BOITE 900 g

CREME GLACEE **179**
SAVEURS VARIEES
ETIQUETTE ROUGE
CONTENANT 2 litres

BISCUITS GOGLU **259**
LIDO
BOITE 800 g

TAMPONS **.89**
A RECURER
S.O.S.
BOITE DE 10

PATE de TOMATES **.49**
PROVIGO
BOITE 156 ml

KETCHUP **229**
AUX TOMATES
HEINZ
BOITEILLE 1 litre

COCKTAIL **157**
DE FRUITS
DEL MONTE
BOITE 796 ml

DETERGENT **179**
LIQUIDE POUR LA VAISSELLE
PROVIGO
CONTENANT 1 litre

JUS D'ORANGE **149**
SURGELE
PROVIGO
BOITE 350 ml

SOUPE **.29**
AUX TOMATES
AYLMER
BOITE 284 ml

SUBSTITUT **188**
DE SUCRE, SUCARYL
EN SACHETS
BOITE DE 100

NOURRITURE **358**
POUR CHATS
CAT CHOW DE PURINA
BOITE 2 kg

CROUSTILLES **.99**
REGULIERES ou ONDULEES
ETIQUETTE ROUGE
SAC 200 g

HUILE DE SOYA **249**
PROVIGO
BOITEILLE 1 litre

DETERGENT **399**
EN POUFRE, TIDE
BOITE 6 litres
ou 2,4 kg

SAVON LOTION **119**
DOUX, JERGENS
REGULIER EMB. DE 3 ou
POUR LE BAIN EMB. DE 4

CAFE MOULU **219**
ETIQUETTE ROUGE
EMBALLAGE 369 g

FARINE **799**
TOUT USAGE
FIVE ROSES
SAC 10 kg

ASSOUPLISEUR **329**
DE TISSUS
BOUNCE, BOITE
40 FEUILLES

SHAMPOOING **369**
ou LOTION, POUR CHEVEUX
HEAD & SHOULDERS
CONTENANT 350 ml

CAFE **499**
INSTANTANE
PROVIGO
BOCAL 283 g

JUS DE POMMES **119**
PROVIGO
BOITE 1,36 litre

ASSOUPLISEUR **199**
LIQUIDE
PROVIGO
CONTENANT 3,6 litres

COUCHES **899**
POUR BEBES, PREMIER PAS
ETIQUETTE ROUGE
EMBALLAGE DE 60

THE PROVIGO **179**
ORANGE PEKOE
BOITE 60 SACHETS

EAU MINERALE **.59**
NATURELLE GAZEIFIEE
PROVIGO
BOITEILLE 750 ml

DETACHANT **227**
REGULIER
SPRAY'N WASH
CONTENANT 1 litre

SACS A ORDURES **149**
POUR L'EXTERIEUR
PROVIGO, 26" X 36"
EMBALLAGE DE 10

L'argenterie

Une argenterie de qualité
signée *Sérénade*

En vigueur du 1^{er} octobre 1984 jusqu'au 27 avril 1985.
Coutellerie plaquée d'argent pur à 99,9%.

L'argenterie comprend:

- le couvert 5-pièces • 5 pièces complémentaires
- 9 pièces de service • un coffret.

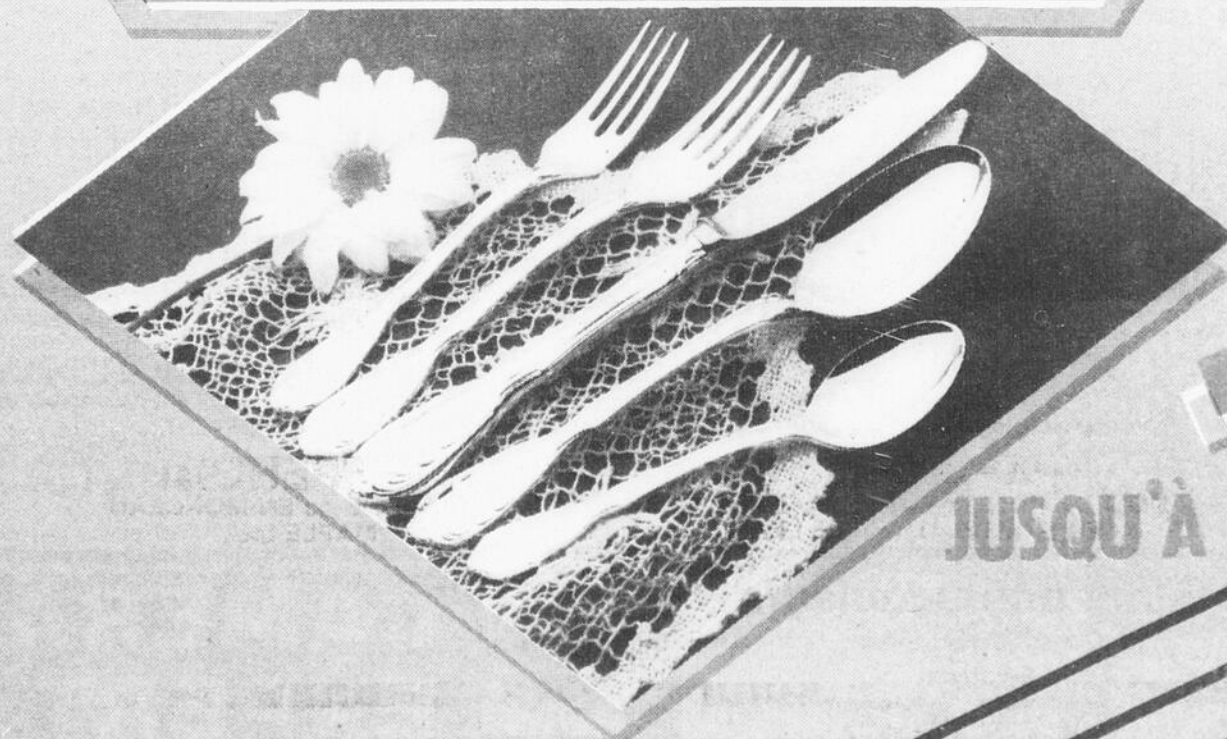

JUSQU'À

70%

DE RÉDUCTION

(sur le prix régulièrement vendu pour des pièces analogues)

Votre horaire télé

Mercredi,
21 novembre

<p>9h45 CKRS - CBFT — A VOTRE RYTHME</p> <p>9h50 TVFQ — L'ACADEMIE DES NEUF.</p> <p>10h00 CJPM - CFER — AU FEMININ</p> <p>CKRS - CBFT — PASSE-PARTOUT</p> <p>CBJET — CURIOUS GEORGE</p> <p>CFCF — GUEST WHAT</p> <p>R.-Q. — LE MARCHE AUX IMAGES</p> <p>WPTZ — THE FACTS OF LIFE. Les relations de Blair avec Cliff sont menacées par une vedette de cinéma qui vient d'arriver à Langley.</p> <p>WVNY — THE LOVE BOAT. Un ingénieur accepte de travailler le jour de l'Action de grâce quand Julie lui apprend que sa famille peut l'accompagner. — La compagne de voyage d'un pasteur est indignée quand celui-ci s'empare d'une danseuse. — Un homme aide sa femme dont la vue baisse.</p> <p>10h15 CBJET — THE FRIENDLY GIANT.</p> <p>10h30 CKRS - CBFT — FELIX ET CIBOULETTE</p> <p>CBJET — MR. DRESSUP</p> <p>CFCF — DEFINITION</p> <p>TVFQ — LA BOUTEILLE A LA MER</p> <p>WPTZ — SALE OF THE CENTURY.</p> <p>10h45 CKRS - CBFT — TAPE-TAMBOUR</p> <p>11h00 CJPM - CFER — ENTRE DEUX NUAGES</p> <p>CKRS — AVIS DE RECHERCHE</p> <p>CBFT — ZIG ZAG</p> <p>CBJET — SESAME STREET.</p> <p>CFCF — THE NEW YOU.</p> <p>R.-Q. — QUEBEC SCHOOL TELECAST.</p> <p>TVFQ — DES CHIFFRES ET DES LETTRES</p> <p>WPTZ — WHEEL OF FORTUNE.</p> <p>WVNY — TRIVIA TRAP</p> <p>11h20 TVFQ — ATOUT PIC.</p> <p>11h30 CJPM — LA BANDE A NIMEE.</p> <p>CFER — A LA CARTE.</p> <p>CKRS — GENS DU MIDI.</p> <p>CBFT — BOUT D'CHOU ET CASSE-COU.</p> <p>CFCF — THE RALPH LOCKWOOD SHOW.</p> <p>TVFQ — AUJOURD'HUI LA VIE.</p> <p>WPTZ — SCRABBLE.</p> <p>WVNY — FAMILY FEUD.</p> <p>12h00 CJPM — MIDI-NOUVELLES.</p> <p>CKRS — AU FIL DE L'ACTUALITE</p> <p>CBFT — PREMIERE EDITION</p> <p>CBJET — NEWS.</p> <p>CFCF — THE FLINTSTONES.</p> <p>R.-Q. — ASTRONOMIE GENERALE</p> <p>WPTZ — LOVE CONNECTION</p> <p>WVNY — RYAN'S HOPE.</p> <p>12h10 CBJET — MIDDAY</p> <p>12h15 CJPM - CFER — CINE-QUIZ "Paul et Michelle" (5) — Fr. 1974. Drame sentimental de L. Gilbert avec Sean Bury, Anicee Alfina et Kleir Dullea. (2h15).</p>	<p>12h20 CBFT — TELEX ARTS</p> <p>12h30 CKRS - CBFT — ALLO BOU BOU</p> <p>CBJET — PARENTING</p> <p>CFCF — PULSE 12.30.</p> <p>TVFQ — LA CHANCE AUX CHANSONS.</p> <p>WPTZ — SEARCH FOR TOMORROW.</p> <p>WVNY — LOVING</p> <p>13h00 CBJET - WVNY — ALL MY CHILDREN</p> <p>CFCF — THE DON HARRON SHOW</p> <p>R.-Q. — QUEBEC SCHOOL TELECAST.</p> <p>WPTZ — DAYS OF OUR LIVES.</p> <p>13h30 CKRS - CBFT — AU JOUR LE JOUR.</p> <p>R.-Q. — LE MARCHE AUX IMAGES</p> <p>TVFQ — TELEFILM "Casting" — Fr. 1983. Drame de A. Joffe avec Bruce Myers, Michel Robin et Geraldine Chaplin. (70 min.).</p> <p>14h00 CBJET — DALLAS. A l'occasion d'un rodéo organisé par les Ewing, Sue Ellen s'intéresse beaucoup à un cowboy; Lucy oblige Ray à régler une situation qu'il préférerait oublier.</p> <p>CFCF - WPTZ — ANOTHER WORLD.</p> <p>WVNY — ONE LIFE TO LIVE.</p> <p>14h30 CJPM - CFER — FORUM</p> <p>CKRS - CBFT — LE TEMPS DE VIVRE</p> <p>R.-Q. — BLOC-NOTES.</p> <p>14h40 TVFQ — INTERMEDE</p> <p>15h00 CBJET — CORONATION STREET.</p> <p>CFCF - WVNY — GENERAL HOSPITAL.</p> <p>R.-Q. — CAMERA UN.</p> <p>TVFQ — HISTOIRES NATURELLES</p> <p>WPTZ — TOM AND JERRY AND FRIENDS.</p> <p>15h30 CJPM - CFER — DROLE DE MONDE</p> <p>CBJET — ALL IN THE FAMILY. Première de deux parties. — Archie est très inquiet à la pensée de l'opération qu'il va subir et la rencontre avec son médecin n'arrange pas les choses.</p> <p>R.-Q. — PARLER POUR PARLER.</p> <p>TVFQ — LE THEATRE DE BOUVARD.</p> <p>16h00 CJPM — G.I. JOE</p> <p>CFER — L'HEURE DE LA BONNE HUMEUR</p> <p>CKRS - CBFT — BOBINO.</p> <p>CBJET — DO IT FOR YOURSELF.</p> <p>CFCF — SOAP.</p> <p>WPTZ — THE DUKES OF HAZZARD. Pensant n'avoir plus que deux semaines à vivre, Boss Hogg, repentant, remet à toutes les personnes concernées les choses dont il les avait dépossédées.</p> <p>WVNY — SCOOPY-DOO.</p> <p>16h30 CJPM — LES SATELLIPOPETTES.</p> <p>CKRS - CBFT — AU JEU.</p> <p>CBJET — GOING GREAT.</p> <p>CFCF — TAKE A BREAK WITH MATTHEW COPE.</p> <p>R.-Q. — ACTION!</p> <p>TVFQ — LE VILLAGE DANS LES NUAGES.</p> <p>WVNY — GILLIGAN'S ISLAND. Les naufrages organisent une chasse au fan-</p>	<p>tôme pour trouver celui que Gilligan dit avoir vu.</p> <p>16h35 CFCF — FAMILY FEUD</p> <p>16h50 TVFQ — L'ACADEMIE DES NEUF.</p> <p>17h00 CJPM - CFER — MONTREAL, EN DIRECT.</p> <p>CKRS — CINEMA DE 17 HEURES. "Maya" (5) — E.-U. 1966. Aventures de J. Berry avec Jay North, Sajid Khan et Clint Walker. — Le jeune fils d'un chasseur de fauves part à l'aventure en Inde — D'un intérêt inégal. — E. (2h).</p> <p>CBFT — FRAGGLE ROCK.</p> <p>CBJET — VIDEO HITS.</p> <p>CFCF — THE PRICE IS RIGHT.</p> <p>R.-Q. — LA PERIODE DE QUESTIONS.</p> <p>WPTZ — JEOPARDY.</p> <p>WVNY — WKRP IN CINCINNATI.</p> <p>17h30 CBFT — DU TAC AU TAC. "Telephoniste demandée", avec Michel Forget, Roger Le Bel, Jean-Pierre Chartrand, Veronique Le Flaguais et Normand Chouinard. — Catherine se cherche un emploi.</p> <p>CBJET — THREE'S COMPANY. Madame Roper est en colère parce que Stanley assiste à un banquet pour les joueurs de bowling le soir de leur 25e anniversaire de mariage.</p> <p>TVFQ — LE JOURNAL</p> <p>WPTZ — M*A*S*H. Hot Lips voit Hawkeye trapper Frank mais on réussit à la convaincre de changer sa version des faits.</p> <p>WVNY — THREE'S COMPANY.</p> <p>18h00 CJPM — STUDIO SIX.</p> <p>CFER — AUJOURD'HUI 18H</p> <p>CBFT — CE SOIR</p> <p>CBJET — NEWSWATCH</p> <p>CFCF — PULSE</p> <p>R.-Q. — PASSE-PARTOUT</p> <p>TVFQ — LA BOUTEILLE A LA MER.</p> <p>WPTZ — NEWS.</p> <p>WVNY — NEWSCENTER 22.</p> <p>18h30 CJPM - CFER — ODYSSEE.</p> <p>CBFT — LES NOUVELLES DU SPORT.</p> <p>R.-Q. — TELESERVICE PLUS.</p> <p>TVFQ — DES CHIFFRES ET DES LETTRES.</p> <p>WVNY — ABC NEWS.</p> <p>18h35 CBFT — AVIS DE RECHERCHE</p> <p>18h50 TVFQ — ATOUT PIC.</p> <p>19h00 CJPM - CFER — BELLE RIVE. Avec Jean Coutu, Elizabeth Le Sieur, Carole Seguin, Hélène Dallaire et Emmanuelle Brouillet. — Le curé Carignan se confie à un prêtre français en visite à Belle-Rive. Anne tente de conquérir le coeur de Pierre Beaumont.</p> <p>CKRS - CBFT — LE VAGABOND. "Le testament", avec Ruth Springford, Denise Fergusson et Peter Boretski. — Hobo rencontre une vieille dame qui fait de lui son héritier au grand désarroi des membres de sa famille.</p> <p>CBJET — STEPPIN' OUT.</p> <p>CFCF — ENTERTAINMENT TONIGHT. Interview avec Ted Danson de la série "Cheers" qui parle de son enfance et de ses projets de travail.</p>	<p>TVFQ — AUJOURD'HUI LA VIE.</p> <p>WPTZ — WHEEL OF FORTUNE</p> <p>WVNY — BARNEY MILLER. Stresse par son travail, le détective Wojohewicz souffre d'un problème émotif qui se repercuta sur sa vie amoureuse.</p> <p>19h30 CJPM - CFER — MAGNUM. Avec Tom Selleck, John Hillerman, Christine Belford, Cameron Mitchell et Larry Manetti. — Magnum est engagé pour protéger un cheval de grande valeur.</p> <p>CKRS - CBFT — LE PARC DES BRAVES. Avec Marie Tifo, Gérard Poirier, Ghyslain Tremblay, Vincent Graton et Maryse Gagné. — Tancrede quitte la maison pour une mission secrète. Une surprise transforme la nuit de Noël.</p> <p>CBJET — CHARLES IN CHARGE. Avec Scott Baio, Jonathan Ward, Michael Pearlman, Barbra Horan et Willie Aames. — Charles vient en aide à Douglas lorsque celui-ci reçoit une mauvaise note pour un travail scolaire.</p> <p>CFCF — MCGOWAN'S WORLD.</p> <p>R.-Q. — LES GROUPES PARLEMENTAIRES.</p> <p>WPTZ — M*A*S*H. B.J. essaie d'organiser une réunion des familles de l'unité 4077 et même une attaque des Chinois ne semble pas pouvoir l'en empêcher.</p> <p>WVNY — THE BENNY HILL SHOW.</p> <p>20h00 CKRS - CBFT — BONHEUR D'OCCASION. Dernière de cinq parties avec Mirreille Deyglun, Marilyn Lightstone, Michel Forget, Pierre Chagnon et Martin Jeufeld. — Le petit Daniel Lacasse meurt à l'hôpital. Sa mère accouche d'un autre garçon tandis que Florentine épouse Emmanuel qui part rejoindre le régiment au front.</p> <p>CBJET — SOME HONOURABLE GENTLEMEN. "Sam Hughes's War-Fellow Soldiers". Première de deux parties avec Gordon Pinsent, Douglas Rain, Tony van Bridge, Christopher Newton et Richard Donat. — Lors de la Première Guerre mondiale, le ministre de la Défense, Sam Hughes, réussit à mettre sur pied en un temps record la Première division canadienne. Cet exploit lui vaut la popularité au sein de la population, mais suscite des réactions négatives chez les membres du Cabinet. (90 min.). (2e partie, jeudi, même poste, même heure).</p> <p>CFCF — DYNASTY. Avec John Forsythe, Joan Collins, Linda Evans, Pamela Bellwood et Catherine Oxenberg. — Alexis est dérouterée par la révélation qu'a faite Amanda à son sujet. Krystle croit que le retour au travail va lui permettre de se rapprocher de Blake. Claudia n'apprécie guère l'attitude de Steven à son endroit. Jeff rencontre une veuve charmante.</p> <p>R.-Q. — UN PAYS, UNE MUSIQUE. "En remontant le Mississippi: le blues du sud". Première de cinq parties. — Le blues tel que chanté par les Noirs des régions rurales du sud des Etats-Unis. REPRISE.</p> <p>TVFQ — BRAVOS.</p> <p>WPTZ — HIGHWAY TO HEAVEN "Help Wanted: Angel". Avec Michael Landon, Victor French, Stella Stevens, Al Ruscio et Jon Lormer. — Un scénariste âgé a besoin d'argent pour le tournage d'un film sur les problèmes des personnes seules dans son voisinage.</p> <p>WVNY — THE FALL GUY. Avec Lee Majors, Doug Barr, Heather Thomas, LaGena Lookabill et Christopher Connelly. — Une adolescente s'empare du camion de Colt, nuisant ainsi aux recherches de ce dernier pour retrouver un voleur de diamants.</p> <p>20h30 CJPM - CFER — SUPER GALAXIE. Inv.: Shirley Theroux, Mariette Levesque, Michel Noël, Emile Genest, Claude Michaud et Roger Giguère.</p>	<p>21h00 CKRS - CBFT — LAUTREC 85.</p> <p>CBJET — MARKETPLACE.</p> <p>CFCF — WEDNESDAY MOVIE. "The Baron and the Kid" — E.-U. 1984. Drame de G. Nelson avec Johnny Cash, Greg Webb et Darren McGavin. — Lors d'une partie d'exhibition, un champion de billard affronte son fils dont il ignorait l'existence.</p> <p>R.-Q. — A PLEIN TEMPS.</p> <p>TVFQ — TELEFILM. "Les enquêtes du commissaire Maigret: Maigret à Vichy". — Fr. 1984. Drame policier de A. Levent avec Jean Richard, Blanche Ravalec et Annick Tanguy. (90 min.).</p> <p>WPTZ — THE FACTS OF LIFE. "The Rich Aren't Different", avec Charlotte Rae, Lisa Welchel et Nancy McKeon. — Blair poursuit Jo en cour après que celle-ci eut brisé un objet auquel elle tenait tout particulièrement.</p> <p>WVNY — DYNASTY.</p> <p>21h30 CJPM - CFER — ANOUCHKA</p> <p>CBJET — MAN ALIVE</p> <p>R.-Q. — LA PREMIERE ANNEE DE LA VIE. "Le bébé est âgé de 8 mois". — La réaction de l'enfant face à des personnes étrangères. REPRISE.</p> <p>WPTZ — IT'S YOUR MOVE. "The Dregs of Humanity". Première de deux parties avec Jason Bateman, David Garrison, Caren Kaye, Adam Sadowsky et Lisa Alpert.</p> <p>22h00 CJPM - CFER — CAGNEY & LACEY 14e BRIGADE. Avec Tyne Daly, Sharon Gless, John Karlen, Jonelle Allen et Buck Kartalian. — Mary Beth témoigne lors d'une affaire de meurtre et Chris apporte son soutien moral à une amie qui a été victime d'un viol.</p> <p>CKRS - CBFT — LE TELEJOURNAL</p> <p>CBJET — THE NATIONAL.</p> <p>R.-Q. — PLEIN SON.</p> <p>WPTZ — ST. ELSEWHERE. "Up on the Roof", avec Ed Flanders, Caroline McWilliams, Harold Gould, Bill Macy et Charles Layner. — Une spécialiste doit faire une transplantation de moelle. Un accident survient pendant que le voisin de Morrison s'occupe de Pete. Le dernier pompier victime de brûlures quitte l'hôpital. Le détective Mughal enquête sur une affaire de meurtre.</p> <p>WVNY — HOTEL. "Outsiders", avec James Brolin, Connie Sellecca, Betty White, Genie Francis et Melinda Culea. — Une étudiante n'en peut plus de répondre aux attentes de sa mère. Une timide romancière ignore que l'homme qui la courtise est le célèbre critique qui a condamné son oeuvre.</p> <p>22h20 CBJET — THE JOURNAL</p> <p>22h25 CKRS - CBFT — LE POINT.</p> <p>22h30 TVFQ — HISTOIRES NATURELLES.</p> <p>23h00 CJPM - CFER — LES NOUVELLES TVA</p> <p>CKRS - CBFT — LA METEO.</p> <p>CBJET — NEWSWATCH</p> <p>CFCF - WPTZ — NEWS.</p> <p>R.-Q. — TELESERVICE PLUS.</p> <p>TVFQ — LE THEATRE DE BOUVARD.</p> <p>WVNY — NEWSCENTER 22.</p> <p>23h05 CKRS - CBFT — LES NOUVELLES DU SPORT.</p> <p>23h15 CKRS — AU FIL DE L'ACTUALITE</p> <p>CBFT — TELEX ARTS.</p>	<p>TVFQ — COCORICOCOBOY.</p> <p>23h20 CBJET — THE NATIONAL UPDATE</p> <p>CFCF — PULSE.</p> <p>23h25 CJPM — LE DIX VOUS INFORME</p> <p>CFER — AUJOURD'HUI.</p> <p>CKRS — STARKY & HUTCH. Première de deux parties. — Starky et Hutch travaillent comme employés sur un bateau de croisière à bord duquel sont montés des chefs du crime organisé pour y tenir une réunion.</p> <p>CBFT — REFLETS D'UN PAYS</p> <p>CBJET — BARNEY MILLER. Wajo est atterré par la mort soudaine de son perroquet et le roman qu'a écrit Harris est prêt à être publié.</p> <p>TVFQ — LE JOURNAL.</p> <p>23h30 CJPM - CFER — SPORTS ET METEO</p> <p>WPTZ — THE TONIGHT SHOW</p> <p>WVNY — NIGHTLINE.</p> <p>23h45 CJPM - CFER — CINEMA DE FIN DE SOIREE. "Les boucaniers" (The Buccaneer) (5) — E.-U. 1958. Aventures de A. Quinn avec Yul Brynner, Charlton Heston et Charles Boyer. En 1815, un corsaire prête main-forte aux Américains contre une invasion britannique. — Mise en scène à grand déploiement. Ensemble assez agréable, en dépit des longueurs. Interprétation valable. — E. (2h25 appr.).</p> <p>23h55 CBJET — CBC LATE NIGHT. "Passage to Marseille" (5) — E.-U. 1944. Drame de guerre de M. Curtiz avec Humphrey Bogart, Michèle Morgan et Victor Francen. — Des bagnards évadés recueillis à bord d'un cargo cherchent à se joindre aux forces de la France libre. — Mentalité française caricaturée. Mise en scène honnête. (2h10 appr.).</p> <p>00h00 CFCF — CINEMA 12. "Oliver" (2) — G.-B. 1968. Comédie musicale de G. Reed avec Mark Lester, Ron Moody et Jack Wild. — En Angleterre au XIXe siècle, un orphelin tombe aux mains de voleurs avant de rencontrer un protecteur. — Excellente transposition du roman de Dickens. Esprit et atmosphère de l'oeuvre originale bien conservée. Ballets d'une grande beauté. Mise en scène, décors et couleurs très soignées. — E. (3h05 appr.).</p> <p>WVNY — 100 HUNTLEY STREET.</p> <p>00h25 CKRS - CBFT — CINEMA "Un taxi mauve" (3) — Fr. 1977. Drame psychologique de Y. Boisset avec Philippe Noiret, Peter Ustinov et Charlotte Rampling. — Un Français qui s'est installé en Irlande est mêlé au destin de curieux personnages. — Transcription fidèle d'un roman de Michel Dion. Belles images irradiées de couleurs chaudes. Mise en scène élégante et souple. Brochette d'excellents acteurs. (2h15).</p> <p>00h30 WPTZ — LATE NIGHT WITH DAVID LETTHERMAN.</p> <p>3h05 CFCF — CINEMA 12. "Shamus" (5) — E.-U. 1972. Drame policier de B. Kullik avec Burt Reynolds, Dyan Cannon et Ron Weyland. — Les difficultés que rencontre un détective privé à mener une enquête pour retrouver des bijoux volés. — Scénario confus. Certains passages enlevés. Touches d'humour. Reynolds à l'aise dans la peau du héros. (1h50 appr.).</p> <p>4h55 CFCF — THE WAYNE THOMAS COMEDY SHOW.</p>
--	---	---	--	---	---

Développement de photo et réimpression 1 heure.

1 HEURE

Films photocouleurs
Caméra Expert 35 MM
24 poses
3/\$4.95

CAMERA EXPERT

Complexe Gagnon Frères et 28, Racine est, Chicoutimi
696-4224 549-7991

Hugo d'Or

Louise Marleau ressent beaucoup de fierté

DORVAL (PC) — La comédienne Louise Marleau vient de recevoir à Chicago, au 20e Festival international du film, un Hugo d'or pour son interprétation dans La Femme de l'hôtel, de Léa Pool.

Cette oeuvre très personnelle avait déjà été primée au Festival des films du monde, de Montréal, et au Festival of Festivals, de Toronto.

"Je suis très fière, a déclaré lundi Mme Marleau à son retour des Etats-Unis. C'est la première fois pour moi que tout s'enclenche et se succède aussi bien pour mon travail au cinéma."

Dimanche après-midi, la lauréate jouait encore sur scène à l'Atelier continu, de Montréal, dans une pièce de Jovette Marchessault, lorsqu'elle a appris la nouvelle. "J'ai pris l'avion en catastrophe pour aller recevoir mon prix hier (dimanche) soir."

Une trentaine de longs métrages étaient en compétition à ce festival où, il

y a quelques années, Marie Tifo avait reçu la même récompense pour son rôle dans Les bons débarras. Incidemment, Mme Marleau jouait également dans ce drame social de Francis Mankiewicz.

Pour Mmes Marleau et Pool ainsi que Marthe Turgeon, autre interprète de La Femme de l'hôtel, le festival de Chicago est "très osé, courageux même. On y prend plus de risques qu'ailleurs avec le cinéma d'auteur."

"Je crois que les jurés ont apprécié entre autres le regard particulier du film sur Montréal", a ajouté Louise Marleau. Le jury international — comptant plusieurs Européens — a vu la version intitulée Woman in Transit, sous-titrée en anglais.

Mme Pool a signalé que le caractère international du festival expliquait en partie son ouverture à des films d'auteur, sous-titrés notamment: "Mais je crois que la réaction du pu-



La comédienne Louise Marleau file une idylle parfaite avec sa carrière...

blic dans la salle a été aussi bonne avec la version sous-titrée qu'avec la version originale à Montréal."

A nouveau partie

Très occupée, Mme Marleau doit partir dans deux jours à Hong Kong pour entreprendre le tournage de La Jonque, production française pleine d'action et d'aventures avec Lino Ventura pour tête d'affiche. Le tournage sera complété en décembre, à Nice.

"Je n'ai jamais été aussi active. Tout à coup, on est vue à l'écran par de plus en plus de réalisateurs et de producteurs et les engagements s'enchaînent..."

"Et pourtant par le passé, j'ai fait de mauvais choix. J'ai accepté des rôles que j'aurais dû refuser et j'en ai refusé d'autres que j'aurais dû accepter."

En janvier, dans une vaste fresque historique de Radio-Canada, Mme Marleau tournera dans le rôle d'Emilie

Lavergne, la maîtresse de Wilfrid Laurier. Albert Miller et Monique Miller seront l'ancien premier ministre libéral et son épouse légitime.

"L'éternel cocuage dans le mariage bourgeois", commente sobrement la comédienne qui a débuté à l'âge de huit ans, dans les années 50. Le feuilleton de Radio-Canada s'appelait Operation mystère et faisait voir des Martiens joués entre autre par Gerard Poirier.

MESSAGERIE Villeneuve INC.
 2415, rue Cantin, Jonquière
 Télé: 547-9919 — 547-4711

DEMENAGEMENT - LIVRAISON DE COLIS - **TRANSPORT GENERAL - ENTREPOSAGE**

Ramsès II

Les billets seront bientôt mis en vente

MONTREAL (PC) — Des billets d'entrée pour l'exposition du pharaon Ramsès II, devant se tenir à Montréal de juin à octobre prochains, seront probablement mis en vente avant Noël.

L'exposition Ramsès II risque d'attirer beaucoup de visiteurs en raison de son contenu propre (76 objets précieux) mais également parce qu'elle coïncide avec celle que tiendra le Musée des Beaux-Arts sur Pablo Picasso, du 21 juin au 10 novembre.

Le nom de l'entreprise responsable de la prévente des billets sera annoncé d'ici peu, dès que les négociations sur ce sujet seront complétées.

Il en coûtera \$4.50 pour un adulte et \$3 pour les enfants, étudiants et personnes âgées pour pénétrer dans le pavillon de la France de l'Expo 67, sur l'île Notre-Dame, où sera présenté Ramsès et son temps. De passage hier à

Montréal, le professeur Mohamed Saleh, directeur général du musée prêteur, a souligné que l'île Notre-Dame constituait un site exceptionnel pour sa beauté et sa sécurité.

Après Montréal, les exhibits seront exposés dans une autre ville canadienne et une américaine, sous l'oeil attentif des autorités de la Ville de Montréal.

"Cinq villes américaines veulent l'exposition", a assuré le maire Jean Drapeau.

Les exhibits qui arriveront du Musée égyptien du Caire comprennent le couvercle du sarcophage du grand pharaon Ramsès II, des colosses du Nouvel Empire, une reconstitution photographique de la tombe de Nofretari et des bijoux fabuleux.

Les objets sont faits en or, argent, granit, albâtre, grès, calcaire, papyrus, terre cuite, cornaline, schiste, bois, bronze et os.

Faites l'expérience du cinéma maison avec Super Ecran

VENREDI 20h	SAMEDI 20h	DIMANCHE 20h
<p>DE LON • DENEUVE COC</p>	<p>LES SEDUCTEURS (Sunday lovers)</p>	<p>SAIGON YEAR OF THE CAT</p>
<p>Tirage de 20 abonnements d'un an à la T.V. payante (valeur totale \$4,423.20)</p> <p>Abonnez-vous au câble ou à la TV payante</p> <p>Entre le 17 septembre et le 23 novembre 1984 et courez la chance de mériter un de ces 20 abonnements.</p>		
<p>Tirage le 30 novembre sur les ondes du canal 13, en direct</p> <ul style="list-style-type: none"> Les règlements de ce concours sont disponibles au 393, Racine est, TéléSag. Un litige quant à la conduite et l'attribution d'un prix de ce concours publicitaire peut être soumis à la Régie des loteries et courses du Québec. 		



cooprix

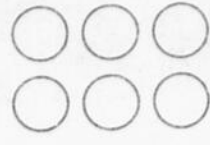

• CHICOUTIMI • CHAMPS-ELYSEES • CHICOUTIMI-NORD

RAISINS JAFFA
 SCHWARTZ
 format 750 g **\$1 79**

CERISES MARASQUINS
 BAKE TIME (rouge)
 format 250 ml **\$1 49**

CROUSTILLES LAURENTIDE
 Saveurs assorties
 Format 400 g **\$1 89**

CENTRE DE FESSE DE JAMBON
 (genre toupie) **\$1 49**

SAVON DE TOILETTE
 IVORY
 Format de 4 pains **\$1 29**

BISCUITS VIAU
 Petit Beurre 700 g
 Petit Thé 700 g
 Grand-Mère 700 g **\$1 99**

GATEAUX STUART
 Boîte familiale **\$1 19**

ROTI DE FESSE DE JAMBON
 Désossé (genre toupie) **\$1 49**

DOWNY
 Super-concentré
 format 500 ml **\$1 49**

DATTES
 Format 500 g
 SCHWARTZ **\$2 19**

PAPIER MOUCHOIR
 Assortis ROYALE
 3 plis 100 feuilles **95¢**

CRETONS EN VASE
 PRODUITS MAISON **\$1 49**

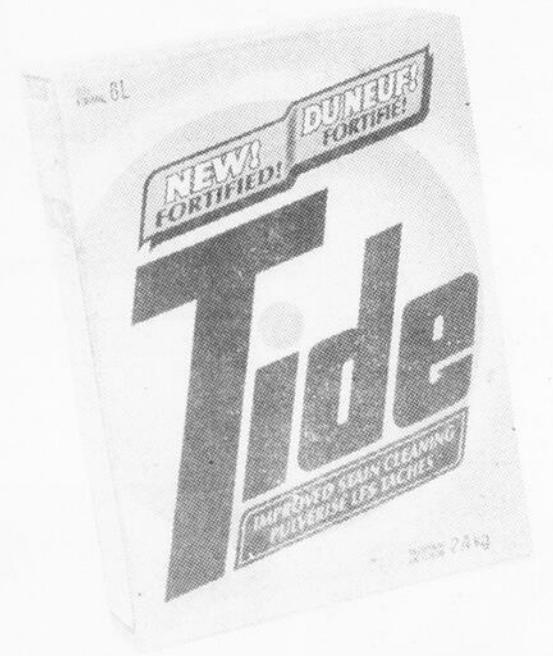
Savon en poudre

 TIDE
 Format 6 litres **\$3 99**

Papier hygiénique assortis
 ROYALE
 8 rouleaux **\$3 29**

Saucisses p... MAISON
 PRODUITS MAISON **\$3 88**

SOUPE LOWNEY'S
 Oignon
 Cello de 4 enveloppes 4 X 42 g **\$1 59**

CREME A TARTINER
 NUTELLA
 Format 750 g **\$3 99**

BISCUITS DARE
 Capuchon, chocolat
 Fondant chocolat
 Format 600 g **\$2 49**

BONBONS DAR
 FAMTOPS
 Saveurs assorties **\$1 49**

Le Centre-Ville de Chicoutimi **Tout un Cadeau!**

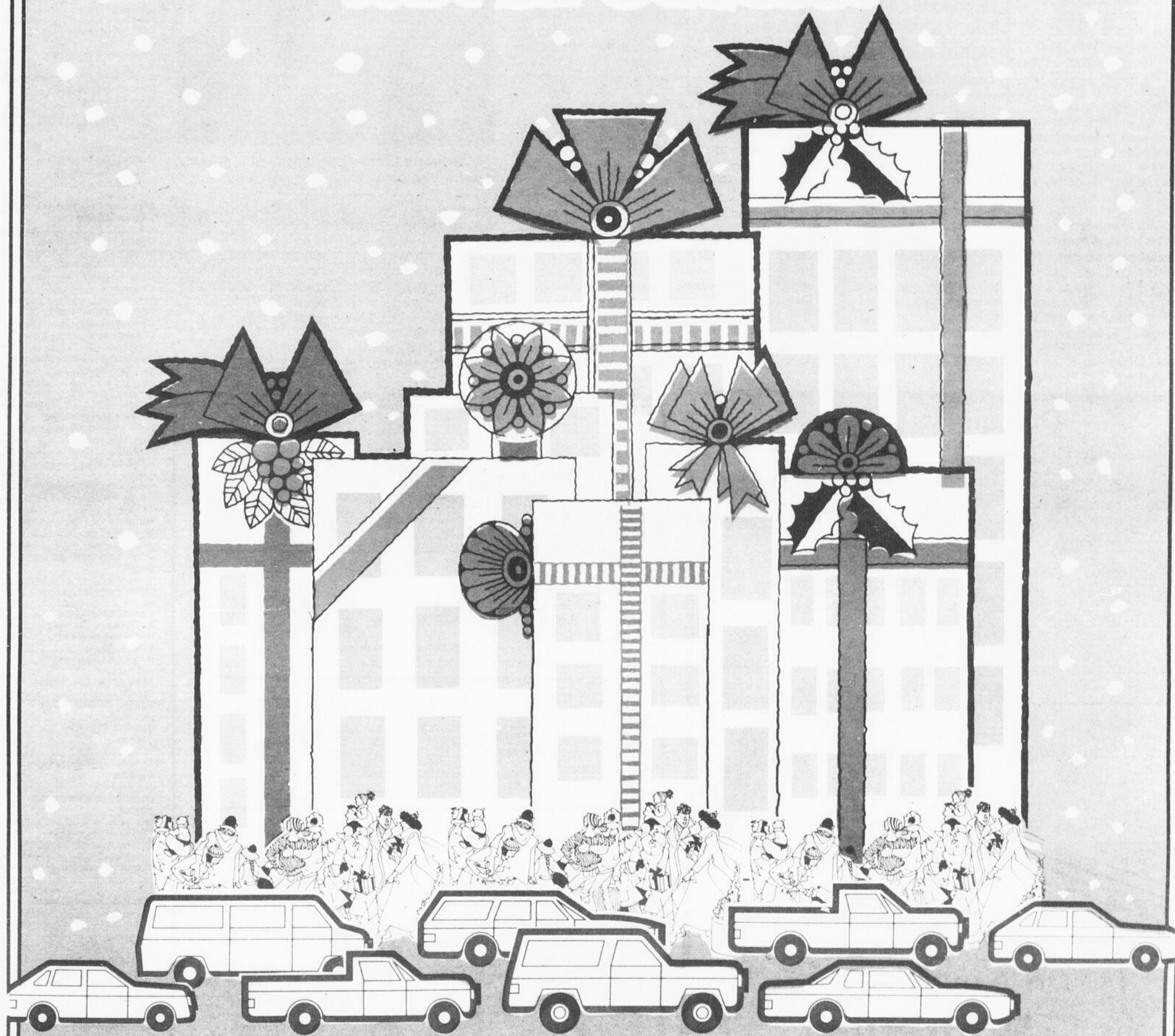

Le Père Noël au Centre-Ville

**samedi le 24 novembre
à compter de 10h00**

Pour plus de détails sur l'itinéraire du Père Noël, voir page 40



Chicoutimi Centre-Ville

Un plan qui comporte des occasions d'affaires

CHICOUTIMI — Le président de la SIDAC Centre-Ville de Chicoutimi, M. Normand Lessard, s'est déclaré satisfait du plan de revitalisation du centre-ville déposé par les urbanistes Leblond et Tremblay. Ce plan, estime-t-il, est une proposition pour un milieu de vie. Il appartient aux gens concernés par ce plan de donner leur avis et de dire si la proposition est conforme à ce qu'ils désirent.

Pour le président de la SIDAC, il se dégage une philosophie de vie dans le secteur visé par le plan. Il faut donner à la communauté des moyens pour réaliser les propositions que contient ce plan. Les gouvernements supérieurs et la

Une Corporation de développement deviendra l'outil privilégié de la SIDAC Centre-Ville. \$50 millions d'investissements résulteront du plan de revitalisation.

municipalité mettront en place les infrastructures nécessaires, mais il appartient aux hommes d'affaires d'investir dans les occasions d'affaires qu'un tel plan comporte. D'où à mon avis, la nécessité de créer une corporation de développement pour prendre en main des projets précis et trouver quelqu'un pour les réaliser.

La Corporation de développement sera l'outil privilégié de la SIDAC, le

maître-d'oeuvre. On peut déjà envisager que le réaménagement de la zone du centre-ville provoquera pas moins de \$40 à \$50 millions d'investissements. Déjà Chicoutimi est assurée que \$20 millions seront consacrés à la réalisation de projets précis prévus au plan, \$5,5 millions pour un édifice fédéral dans la zone portuaire, \$15 millions pour la construction d'un palais de justice et des services

connexes sur Place de l'Hôtel-de-Ville, et un autre montant de près de \$3 millions promis pour une marina, mais investis dans des aménagements sur les terrains appartenant au gouvernement fédéral dans la zone portuaire.

Les hommes d'affaires du centre-ville de Chicoutimi discutent régulièrement du projet de Corporation de Développement et feront les démarches nécessaires pour la réaliser. Ils proposent donc que cette corporation comportent des avantages fiscaux afin de susciter l'intérêt des investisseurs. Ils considèrent comme essentielle la formation de cette corporation de développement pour réaliser les projets



M. Normand Lessard, président de la SIDAC Centre-Ville de Chicoutimi.

précis prévus dans le plan de réaménagement du centre-ville de Chicoutimi.

M. Lessard croit que la proposition des urbanistes pour revitaliser le centre-ville est très valable, qu'il faut en retenir la philosophie générale, sans trop s'attarder aux

détails. Mais pour que ce plan puisse être réalisé avec succès, les personnes intéressées doivent apporter leur concours et exprimer favorablement leurs opinions.

(Publi-reportage)

Nos services professionnels

SERVICES MUNICIPAUX ET GOUVERNEMENTAUX

- Agriculture, Pêche et Alimentation, Renseignements Agricoles 27, Racine E. 543-3311
- Bibliothèque Municipale de Chicoutimi 455, Racine E. 543-6881
- Centre Communautaire Juridique Saguenay-Lac-St-Jean 306, Lafontaine 543-7783
- Centre d'Emploi du Canada (Ass.-Chôm. Centre Main-d'Oeuvre) 267, Racine E. 549-3216
- Centre d'Immigration du Canada 222, Racine E. 543-0228
- Centre Préparatoire à l'Emploi Féminin de Chicoutimi 222, Racine E. 549-0724
- Centre de Recrutement des Forces Canadiennes 114, Racine E. 543-7929
- Centre Travail Québec 54, Racine E. 543-4427
- Députés Fédéraux, Circonscription de Chicoutimi 443, Racine E., Suite 207 543-6411
- Députés Provinciaux, Circonscription de Chicoutimi 100, Racine E. 543-7797
- Direction du Développement de l'Emploi 222, Racine E. 543-4475
- Douanes Canada 222, Racine E. 543-1545
- Energie et Ressources - Unité de Gestion Saguenay Sud, Shipshaw 54, Racine E. 543-7941
- Hôtel de Ville de Chicoutimi 201, Racine E. 545-9550
- Loisirs Chasse et Pêche, Conservation de la Faune 360, Racine E. 543-6591
- Ministère de l'Agriculture, Inspection des Aliments 250, Racine E. 543-7961
- Office du Crédit Agricole du Québec 27, Racine E. 549-6203
- Office National du Film 72, Jacques-Cartier O. 543-0711
- Port de Chicoutimi Rue Lafontaine, C.P. 760 543-0263
- Régie des Rentes du Québec 50, Racine E. 549-2684
- Régie du Logement 100, Racine E. 549-8772
- Revenu Canada, Accise 282, Ste-Anne 543-7988
- Revenu Canada Impôt 55, Racine E. 545-1912
- Santé et Bien-Être Social Canada 30, Racine E. 549-7412
- Service Correctionnel du Canada 222, Racine E. 543-1234
- Société Canadienne des Postes 216, Racine E. 549-1592
- Société d'Expansion Economique du Saguenay 28, Racine O. 549-7527
- Sûreté Municipale 201, Racine E. 549-9440
- Tribunal de la Jeunesse 250, Racine E. 543-4413

CLUBS - ORGANISMES - SOCIÉTÉS

- Chambre de Commerce de Chicoutimi C.P. 1162 543-5941
- Chevaliers de Colomb de Chicoutimi 200, Racine E. 543-2354
- Club de Yatch de Chicoutimi Boul. Saguenay E. 549-3794
- Club des Elans 132, Racine E. 545-1837
- Club Sportif Chic Inc. 370, du Havre 543-4872
- Légion Royale Canadienne 20, Racine O. 543-5465
- S.I.D.A.C. Centre-Ville de Chicoutimi C.P. 745, 3e Etage, Autogare du Haut de la Côte 549-8495
- Société Sylvicole du Saguenay Ltée 443, Racine E. 549-5605
- U.P.A. 422, Racine E. 549-7353

Du cuir comme cadeau

C'est toujours apprécié!

On le retrouve chez

Rodrigue Le Bottier

Les meilleures marques et la meilleure confection.

Rodrigue le bottier INC. 337 EST, RACINE CHICOUTIMI 543-8538

EVASION SOUS TOUS LES SOLEILS

15 février au 16 mars
LA FLORIDE - séjour au DESERT INN
Service en-français
Prix du SAGUENAY, à partir de: **1,194\$**

23 février au 09 mars
Croisière sur le MERMOZ
11 jours - 8 îles et 3 jours à PORTO RICO
Prix à partir de: **2,255\$**

07 au 23 mars
CUBA - le CLUB MEGANO
Tous les repas compris
Prix à partir de: **1,090\$**

09 au 24 mars
ACAPULCO, aux appartements
CLUB DEL SOL
Prix du SAGUENAY, à partir de: **988\$**

07 au 29 mars (22 jours)
L'ESPAGNE - TORREMOLINOS - LA NOGALERA
Prix du SAGUENAY, à partir de: **1,129\$**

07 mars au 26 avril (50 jours)
L'ESPAGNE - TORREMOLINOS - LA NOGALERA
Prix du SAGUENAY, à partir de: **1,379\$**

Tous ces départs sont accompagnés du Saguenay

Voyages

MADELINE GAGNON INC.
363, Racine est, Chicoutimi, (Québec)
G7H 1S8 Tél.: (418) 696-1818

Nos services professionnels

MEDECINS, DENTISTES, OPTOMETRISTES, CHIROPATICIEN, PSYCHOLOGUE, PHARMACIENS

Anesthésistes Associés
38, Racine E. 545-9496
Belzile & Girard, Chirurgiens Dentistes
393, Racine E. 543-3381
Bergeron Yvon, Dr. Orthodontiste
58, Racine E. 543-1246
Centre Para Medical Electrolyse
387-B, Racine E. 549-1222
Clinique de Dermatologie du Saguenay Enr.
451, Racine E. 543-4473
Clinique de Médecine Familiale Montcalm
309, Montcalm 545-4211
Clinique Dentaire Blais & Gagnon
415, Racine E. 543-7979
Deschênes Pierre, Pharmacien
413, Racine E. 543-7921
Dion Gismond, Dr. Chirurgien Dentiste
58, Racine E. 543-8802
Gagnon Lionel, Denturologiste
230, Racine E. 543-3752
Gaudreault Jean, Chiropraticien
31, Racine E. 543-4394
Les Laboratoires Hefran Inc.
152, Racine E. 545-4458
Lamarre Jean, Dr Médecine Esthétique
441, Racine E. 549-7213
Laplante Yves, Dr. Orthodontiste
58, Racine O. 543-3850
Laurence Ginette, Psychologue
443, Racine E. 545-1881
Maltais Luc, Pharmacien
28, Racine E. 549-0950
Martin Ginette, Dr Chirurgien Dentiste
393, Racine E. 543-3440
Martel Fernand & Fernet Paul, Pharmaciens
447, Racine E. 549-1410
Munger & Brissette, Chirurgiens Dentistes
397, Racine E. 543-3383
Ouellet Richard, Denturologiste
343, Racine E. 543-4137
Quenneville Marcel, Dr Optométriste
152, Racine E. 543-4363
Tremblay Guy, Dr Orthodontiste
475, Racine E. 549-1637
Tremblay Victor, Dr Chirurgien Dentiste
267, Racine E. 543-8441
Vachon Régis, Dr Optométriste
110, Racine E. 543-6027

AVOCATS

Aubin, Fillion, Brisson, Fournier, Côté & Côté, Avcts
98, Racine E. 543-0786
Bouchard, Larouche & Brassard, Avcts
393, Racine E. 545-4580
Brodeur, Girard & Desbiens, Avcts
121, Racine E. 549-8170
Cain, Lamarre, Casgrain, Wells & Lachance, Avcts
110, Racine E., C.P. 820 549-6296
Côté, Gilbert, Lortie, Tremblay & Associés, Avcts
52, Racine E. 543-0767
Dufour, Côté & Laperrière, Avcts
23, Racine E. 549-8150
Gaudreault & Tremblay, Avcts
30, Racine E. 549-7182
Lambert & Lambert, Avcts
31, Racine O. 543-0283
Levesque & Belliard, Avcts
198, Racine E. 543-2332
Saulnier Christine, Avct
371, Racine E. 696-2006
Truchon André, Avct
247, Racine E. 543-0261

ECOLES DE CONDUITE

Ecole de Conduite Lauzon Ltée
100, Racine E. 549-7808
Ecole de Conduite Riverin Ltée
242, Racine E. 549-2553
Ecole de Conduite Roubec
236, Avenue Morin 549-3839

1ère gagnante d'un voyage à Paris pour 2 personnes



Mlle Line Vézina

Elle est accompagnée sur la photo de M. Yvan Lafontaine, de Paul Albert Chevrolet Oldsmobile et de M. Luc Tremblay, représentant des ventes à CJMT.

MAGASINEZ TOT POUR UN MEILLEUR CHOIX

Un cadeau pratique qui fait chaud au coeur!

SPECIAL DE FIN DE SEMAINE SEULEMENT

Gants pour hommes

Agneau renversé véritable fait au Canada, beige, taupe, brun. Cuir doublé: brun moyen.

Ord.: \$55.00 — SPECIAL: **\$39⁹⁵**

Toutes les robes de chambre et ensembles "relax"

En ratine de velours, tons de bourgogne, blanc, marine, brun ou royal.

SONT REDUITS DE **20%**

Pyjamas acrylique

De Punto Carlups importés.

Ord.: \$45.00 — SPECIAL: **\$29⁹⁵**

Blousons d'hiver

MASARATI, couleur marine seulement, grandeurs 36 à 44.

Ord.: \$79.00 — SPECIAL: **\$65⁰⁰**

Chandails acrylique

COOPER, Srisjade, modèles, rouge, noir, jaune, brun, bleu et gris. Grandeurs: P.M.G.T.

Ord.: \$39.95 — SPECIAL: **\$29⁹⁵**

aflamme
maitres tailleurs

325, Racine Est, Chicoutimi — 549-2255
Visa - Master Card - American Express

Voyagez avec nous

Les Voyages Bonneau vous suggère pour cet hiver les voyages suivants:

RIO JANIERO du 16 jan. au 30 jan. 85

12 nuits/14 jours
HOTEL RIO COPA

PRIX P.P. OCC. DOUBLE **\$1,120**

Le prix comprend: Avion/Hôtel/Visite et transferts inclus en sus. Taxe? Brésilienne et Canadienne.

Pour information et réservation, 543-7858, Mme Pierrette St-Hilaire.

GUADELOUPE 14 nuits à partir de

\$939

Du 23 mars au 6 avril 85

HOTEL CALINAGO

Le prix comprend: Avion/Hôtel/Transferts inclus en sus. Taxe et frais de services.

Pour information et réservation, 549-1419, Mme Nicole Gravel.

ACAPULCO du 17 fév. 12 mars 85, 24 jours.

\$1,329

Villa Luca à partir de

Le prix comprend: Avion/Hôtel/Transferts, taxe et frais inclus, départ de la région.

ET POURQUOI PAS PAQUES A NEW YORK

du 4 au 9 avril 85

Le prix comprend: Autocar/Hôtel/Taxe incluse.

P.P. quatre à partir de

\$139

Pour information et réservation 547-0782, M. Eric Tremblay.

N'hésitez pas à nous contacter pour toutes autres destinations.



Voyages bonneau

COMPLEXE GAGNON FRERES
400, Racine est, Chicoutimi
549-5771

Élégantes, pour vos sorties des Fêtes



BOUTIQUE



ATRIUM CENTRE-VILLE
150, Racine est —
Chicoutimi.



L'Atrium

Une formule agréable

CHICOUTIMI — Le centre-ville de Chicoutimi se transforme constamment pour répondre aux exigences des consommateurs de plus en plus avertis et habitués à des services toujours plus personnalisés.

L'inauguration récente de "L'Atrium", qui signifie "lieu de rencontre", sur la rue Racine, sur le côté sud, entre les rues Hôtel-de-Ville et Morin, est un bel exemple de réaménagement pour répondre aux exigences de la population.

Comme le souligne M. Eddy Lalancette, des Immeubles Murdock, il est toujours possible de refaçonner un groupe de bâtisses mitoyennes pour en former un mail, répondant ainsi aux besoins de la population.

C'est le concept de réaménagement d'une bâtisse commerciale d'un centre-ville qui a été appliqué dans le cas de L'Atrium. On y a, en effet, emprunté la formule de mail central sans trop lui donner d'importance, cependant, déclare M. Lalancette. On a

regroupé autour de ce mail une série de boutiques et de magasins qui offrent au public un éventail de marchandises ou de services connexes.

Ainsi, le brou ha ha des grands mails fait place à un endroit paisible et au service personnalisé, ce que nous considérons comme étant de première importance, déclare M. Lalancette.

"L'Atrium" est une formule agréable que les gens ont vite fait d'apprécier déjà.

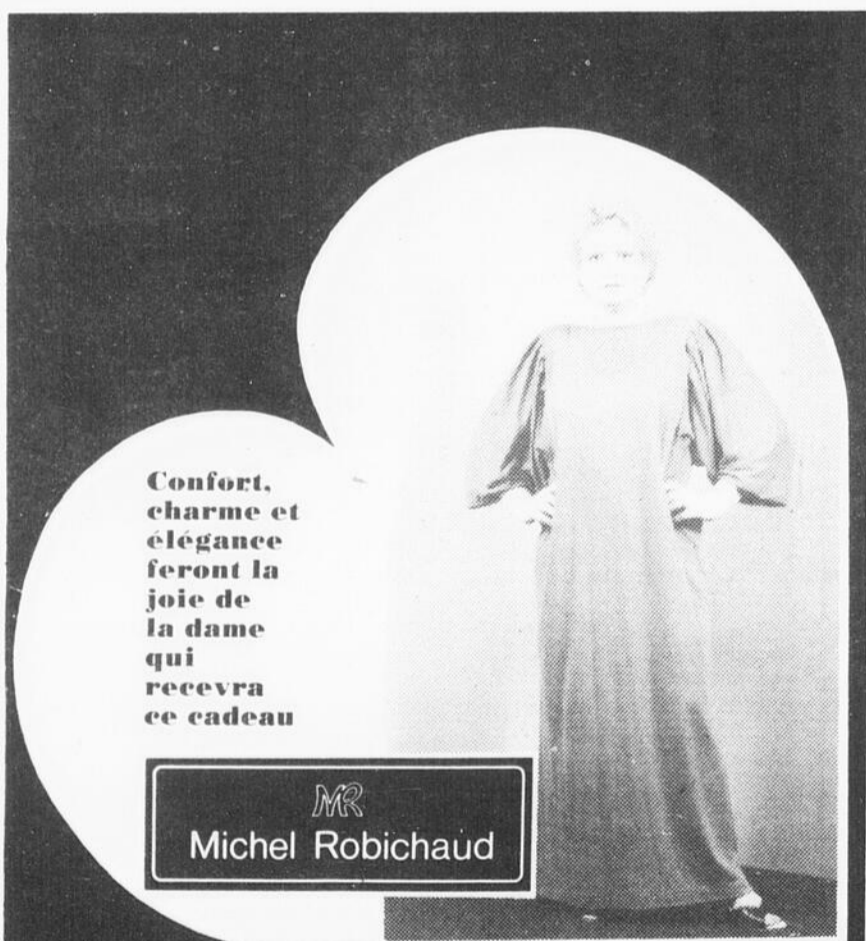

Confort, charme et élégance feront la joie de la dame qui recevra ce cadeau

MR
Michel Robichaud



La Dame de Cœur

LINGERIE ET VETEMENTS DE BASE
CHEZ LESSARD SUR LA CÔTE
405, RACINE EST — CHICOUTIMI
696-3383

Vente mi-saison

4 jours seulement

Profitez
1 de rabais
de

33 1/3 %

sur manteaux, imperméables,
robes, blouses, jupes,
chandails, pantalons, tailleurs,
jumpsuits

1 de rabais
33 1/3 %

sur les items spécialement
identifiés en magasin

A LA MERCERIE

1 de rabais
3

sur des pyjamas,
vestes sports,
cravates, paletots de
cuir et lainage.

Lessard sur la côte

405 EST, RACINE, CHICOUTIMI

Bottes "PAJAR"

en véritable
cuir et suède,
doublées de vrai mouton.

Prix variant de

\$118⁰⁰ à \$150⁰⁰



**Laissez-nous vous conseiller et
vous en donner pour votre
argent!**

Que ce soit pour une bottine de bébé.
Choix de pantoufles (excellente suggestion de
cadeaux) ou encore une botte d'hiver, pour
votre enfant ou adolescent,

C'est chez nous QU'UN PERSONNEL DES
PLUS ATTENTIONNES vous attends, pour
chausser grands et petits pour Noël.

**N.B.: A voir "Ligne" sans pareille de souliers Kickers
pour tous âges.**

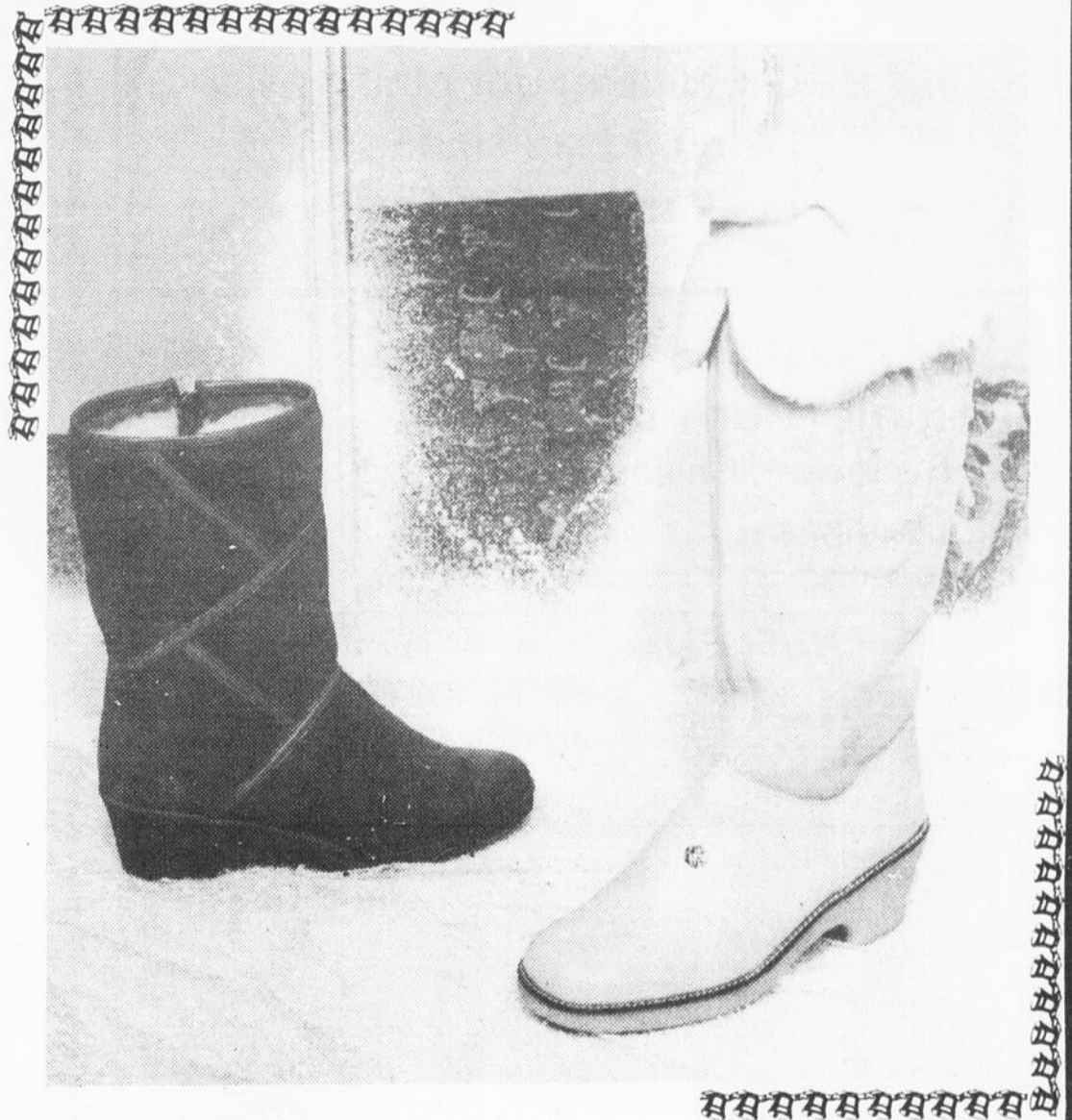

CHAUSSURES



INC

POUR JEUNES

400, Racine est,
CHICOUTIMI

Complexe
Gagnon Frères

549-0885

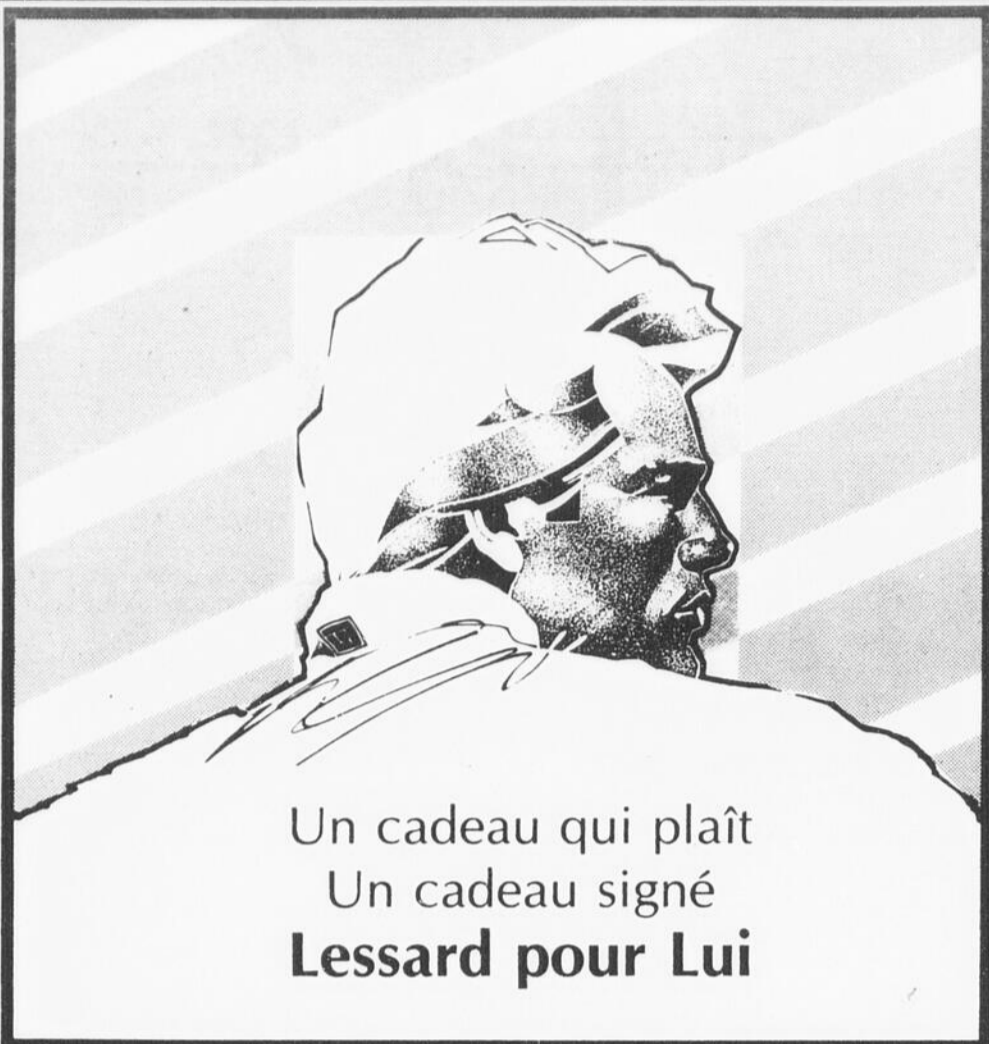

Un cadeau qui plaît
Un cadeau signé
Lessard pour Lui

L'atrium

MERCERIE POUR HOMMES
150, Racine est, Chicoutimi Qc
TÉL.: 549-6068

Noël dans votre foyer

*Noël
est à
votre
porte*

Nous pouvons préparer pour vous, une accueillante décoration pour souhaiter la bienvenue à vos invités, un chaleureux arrangement pour garnir votre foyer ou mieux encore un étincelant centre de table pour vos réceptions.



Maison Marchand Fleuriste
16 est, Racine, Chicoutimi - 543-4016

**NOUVEAU
NOUVEAU**

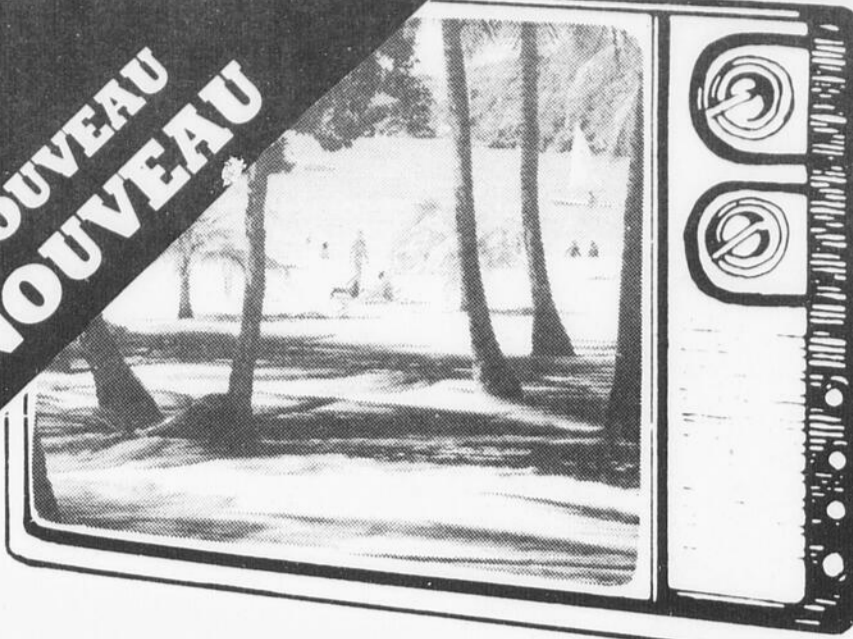

**Visitez sur vidéo
la destination
de votre choix**

Voyez en action le pays du
Sud que vous rêvez de visiter.

Grand choix
de cassettes
pour une
multitude de
destinations

L'ÉQUIPE A VOIR...

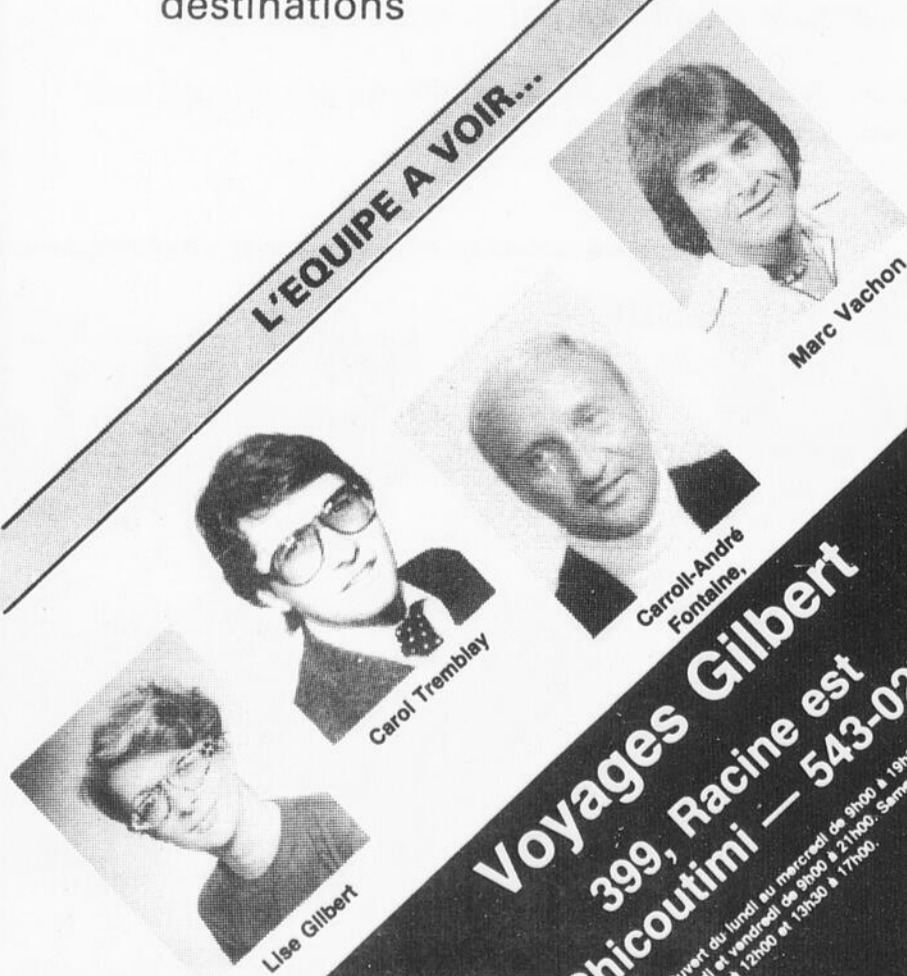

Marc Vachon

Carroll-André
Fontaine,

Carol Tremblay

Lise Gilbert

Voyages Gilbert
399, Racine est
Chicoutimi — 543-0277

Ouvert du lundi au mercredi de 9h00 à 19h30.
Jeudi et vendredi de 9h00 à 21h00. Samedi de
10h00 à 12h00 et 13h30 à 17h00.

Conseillers
en micro-ordinateurs
Vente, location, service,
logiciels, fournitures

ORMIC

C.E.M. INC.

8, rue Racine ouest,
Chicoutimi, Qc
G7J 1E2
(418) 549-2029

CENTRE DE MICRO-ORDINATEURS

Pour moins de \$2000, vous pouvez mettre
plus qu'un Apple IIc sous l'arbre de Noël.

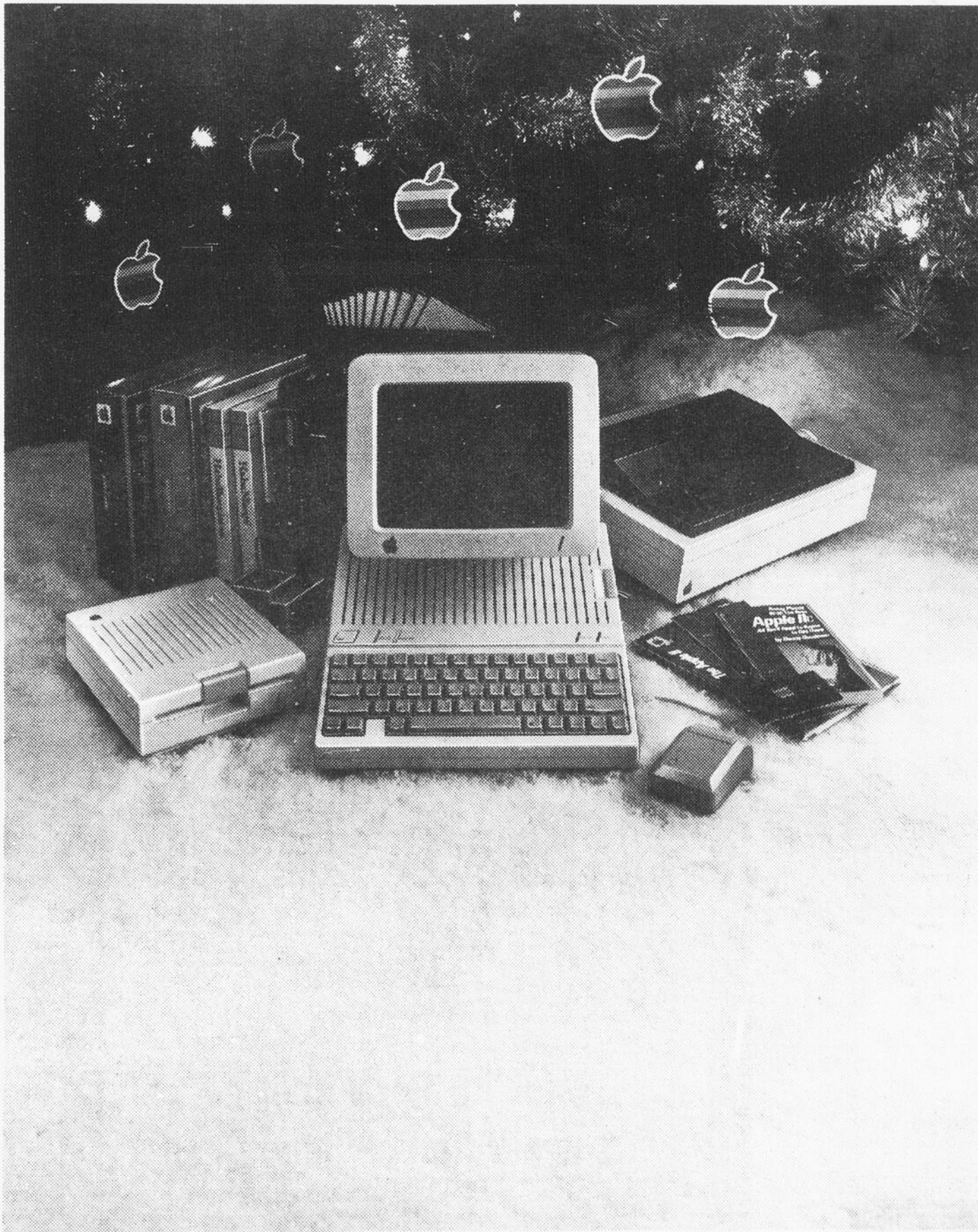

L'Apple IIc

128K de mémoire RAM
1 lecteur de disquettes
Ecran vert 80 col. x 24 lignes
Sac de transport avec bretelle
Logiciel AppleWorks:
traitement de textes } intégrés
gestion de fichiers }
calculs financiers }

EN PLUS:

300\$

DE COUPONS- RABAIS

L'ORDINATEUR ET
LE LOGICIEL
SONT EN FRANCAIS

\$1,995⁰⁰

Rég.: 2,420\$

Cette année, dites: "Portez à mon
compte!" et obtenez l'ensemble pour
seulement



\$81⁵⁵ par mois



Distributeur autorisé

Apple, le logo Apple et Apple IIc
sont des marques déposées de Apple Computer Inc.

Les échos du centre-ville

"Le service "Spur", c'est la différence", tel est le slogan adopté par les nouveaux locataires de la station de service Spur (Ultramar), située au pied de la Côte, sur la rue Racine à Chicoutimi.

Les nouveaux proprié-

taires, MM. Sylvain Potvin et Michel Poitras, gardent leur station ouverte de 6h30 du matin à 23h00 les dimanche, lundi, mardi et mercredi et de 6h30 à minuit, les jeudi, vendredi et samedi, afin de répondre à la clientèle. La station offre divers

autres services aux consommateurs pour les accommoder tels que cigarettes, chocolat, revues, journaux, liqueurs, gâteaux, etc.

Rien n'est négligé pour accommoder l'automobiliste ou les passants.

2ème gagnante d'un voyage à Paris pour 2 personnes



Mlle Suzanne Defoy

La gagnante est accompagnée de M. Jean-Noël Côté de la quincaillerie Janoco.

La Boutique de la Mariée

419, Racine est, Chicoutimi
Tél.: 549-1515

Le plus grand choix de la région

- Tout pour la mariée et son cortège
- Service personnalisé
- Mise de côté
- Réparations de tous genres

Les mariées soucieuses de leur élégance y passent depuis 30 ans.

Mme Jeannine Mercier, propriétaire.
POUR CE GRAND JOUR, SOYEZ LA PLUS BELLE.

Nouveaux modèles - Bon prix - Invitation particulière aux MARIÉS 1985 - Plan "mise de côté" sans intérêt.

Lot de manteaux et robes à ½ prix
Sélections de robes de mariées à demi-prix
Spéciaux en vigueur jusqu'à Noël.

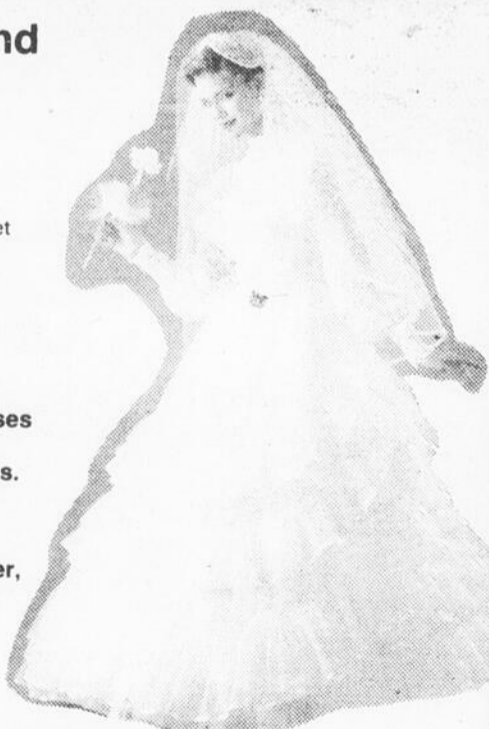

Le Père Noël reçoit les enfants et distribue des cadeaux!



Venez chercher vos cadeaux

Freezbee

Ballons

Cordes à danser

Friandises

SAMEDI 24 NOVEMBRE:

10h00: Tour du centre-ville

11h00: Arrivée sur le terrain de l'hôtel de ville

12h00: Le Père Noël à l'Atrium, centre-ville

13h30: Le Complexe Gagnon Frères reçoit le Père Noël

Au Centre-Ville Chicoutimi

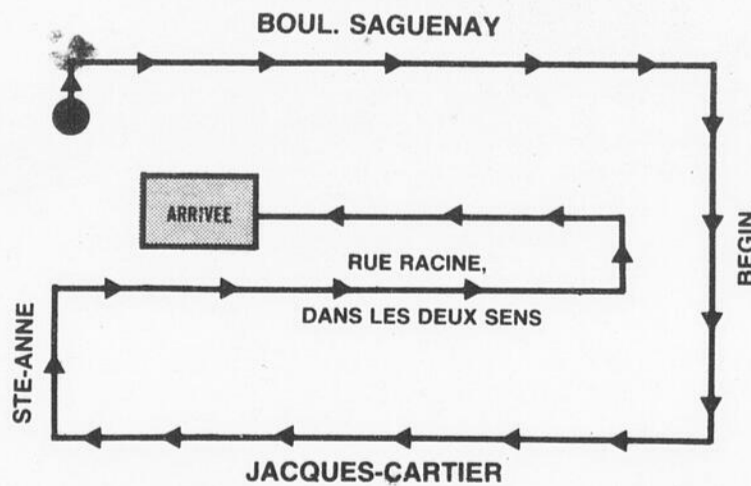

Trajet du Père Noël au Centre-Ville de Chicoutimi

Revi-centre

Une occasion inespérée

CHICOUTIMI — M. Eddy Lalancette, conseiller municipal, qui est président du comité consultatif pour le réaménagement et la revitalisation du centre-ville, estime que Chicoutimi possède une opportunité extraordinaire de réaliser l'ambition que les hommes d'affaires du secteur entretiennent depuis une quinzaine d'années.

La ville pourra profiter du réaménagement portuaire que propose le gouvernement fédéral pour revitaliser un vaste secteur, celui du centre-ville. Elle pourra prendre avantage en plus du programme provincial "revi-centre" pour lequel le gouvernement de Québec a promis une somme de \$1 million échelonnée sur trois ans, pourvu que la ville verse un montant égal.

Nous ne contrôlons pas le réaménagement de la zone portuaire qui appartient au gouvernement fédéral et c'est la proposition de ce gouvernement que nous étudions présentement, précise M. Lalan-

cette. Mais nous profitons de cette opportunité pour réaménager et planifier le développement d'une zone beaucoup plus vaste.

M. Lalancette se dit alors surpris de certaines réactions du milieu concernant le réaménagement de la zone portuaire, selon la proposition fédérale. Il souligne alors que la ville perd annuellement \$275.000 en revenus par suite de la disparition des réservoirs de carburants. La proposition qui est faite à la ville comporterait des revenus de remplacement de \$578.000 pour des investissements évalués à \$25 millions.

Ces investissements dans la zone portuaire se justifient, croit M. Lalancette, et la vue et l'accès au Saguenay se trouvent largement protégés quand même.

Chicoutimi dispose actuellement 11,59 acres par 1.000 habitants de zones vertes aménagées, et a en réserve 58,88 acres par

1.000 habitants réservées à des zones vertes. Cela se compare très avantageusement avec ce qui existe ailleurs au Québec ou dans la région.

Ainsi, à Sherbrooke, précise-t-il, on compte 5 acres par 1.000 habitants de zones vertes aménagées et seulement 3,9 acres réservées par 1.000 habitants à de futurs parcs. A Alma, par exemple, une ville considérée très agréable et bien aménagée, on compte actuellement 3,19 acres de zones vertes aménagées par 1.000 habitants et on a en réserve 4,7 acres par 1.000 habitants pour constituer plus tard d'autres parcs.

(Publi-reportage)

Chaleur et confort pour les soirs d'hiver

Plan mise de côté pour Noël

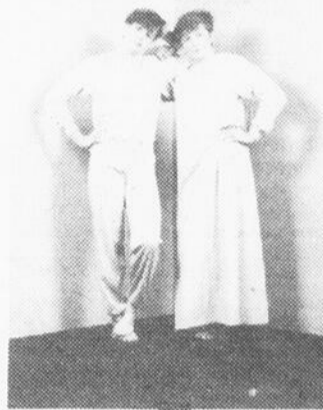

La Boutique Le Présent

invite tous ses clients et amis à venir les rencontrer à l'occasion de la période des Fêtes.

PROMOTION NOEL

Verrerie COLONY, modèle Château. Quantité limitée.

Choix de cadeaux des plus complets pour hommes, dames ou la maison.

BIJOUX EN ARGENT
EMBALLAGE GRATUIT
PLAN DE MISE DE COTE

MAINTENANT DISPONIBLE

Aynsley

PORCELAINE ANGLAISE Depuis deux siècles, les maîtres de leur art.

BOUTIQUE Le Présent

Cadeaux et articles de décoration
Huguette B.-Girard Propriétaire

Complexe Gagnon Frères, 400, rue Racine Est, 2ème étage, Chicoutimi. 543-7559.

Lingerie

enr

Cartes Visa et Master Card acceptées
EMBALLAGE GRATUIT

400, Racine est, Chicoutimi
Tél.: 696-2483

504, Elgin, Ville de La Baie
Tél.: 544-7483

Nos services professionnels

INSTITUTIONS BANCAIRES, SERVICES FINANCIERS

Banque Canadienne
Imériale de Commerce
204, Racine E. 549-6774
Banque Continentale du Canada
136, Racine E. 543-0245
Banque de Montréal
376, Racine E. 543-0207
Banque Nationale du Canada
432, Racine E. 545-0590
Banque Royale du Canada
106, Racine E. 696-4504
Banque Toronto Dominion
269, Racine E. 549-0412
Bénéficial Canada Inc.
130, Racine E. 543-4421
Caisse d'Économie des
Employés de l'Hôpital de
Chicoutimi Inc.
350, Racine E. 549-6088
Caisse d'Établissement du
Saguenay-Lac-St-Jean
371, Racine E. 549-7501
Caisse Populaire Desjardins
de Chicoutimi
245, Racine E. 549-3224
Caisse Populaire
St-François-Xavier
475, Racine E. 543-0733
Crédit Trans-Canada Itée
114 A, Racine E. 543-0217
Gagnon L.B. & Cie Ltée
250, Racine E. 543-3844
General Motor Acceptance
Corporation Canada Ltée
393, Racine E. 543-7776
Household Finance du
Canada
142, Racine E. 543-3314

SALONS DE COIFFURE ET D'ESTHÉTIQUE (hommes et dames)

Centre d'Électrolyse et
d'Esthétique du Saguenay
Inc.
52, Racine O. 543-2486
Clinique d'Esthétique Edith
Serei
325, Racine E. 543-8068
Coiffure Lionel Inc.
392 B, Racine E. 549-5000
Couleurs
52, Racine O. 549-6600
La Coiffure Enr.
441, Racine E. 549-1626
Salon Aphrodite Coiffure et
Perruquier Enr.
341, Racine E. 549-8176
Salon Au Lys Parisien
Coiffure Inc.
12, Jacques-Cartier E. 543-4053
Salon de Barbier Jean Fortin
Enr.
55, Racine E. 543-6175
Salon de Barbier Philippe
Laviole
444, Racine E. 543-2702
Salon d'Esthétique Femme
Enr.
343, Racine E. 543-3559
Salon d'Électrolyse et
d'Esthétique Gisele Enr.
54, Racine E. 543-1318
Salon d'Or
89, Racine E. 545-8554
Salon Elysabeth Enr.
54, Racine E. 549-3371
Salon Elysée Enr.
400, Racine E. 543-1500
Salon Frédéric Enr.
325, Racine E. 549-4595
Salon Mireille Enr.
377, Racine E. 543-4076
Salon Monick Coiffure
16 A, Racine E. 543-1333
Salon Studio Dereck
289, Morin 543-0115
Spécialité de Coiffures
Unisexes
400, Racine E. 543-1501
Super Cosmétiques Enr.
52, Racine O. 549-3172

NOTAIRES

Robert Jean, Notaire
55, Racine E. 545-2211
Côté, Boivin & Lajoie,
Notaires
393, Racine E. 543-3017
Claveau, Collard, Gauthier,
Lessard, Claveau, Wells,
Notaires
54, Racine E. 543-1551
Lacroix Raymond, Notaire
38, Racine E. 549-0188
Riverin & Riverin, Notaires
247, Racine E. C.P. 308 549-6083
Tremblay André, Notaire
152, Racine E. 549-5335

3ième gagnante d'un voyage à Paris pour 2 personnes



Mme Lise Jean, 151, Calais, Jonquière, sur la photo, Mme Jean (à gauche) est félicitée par Mlle Madeleine Gagnon de l'Agence de Voyages Madeleine Gagnon Inc. et M. Michel Thiffault de Thiffault & Saintonge.

GRANDE ouverture

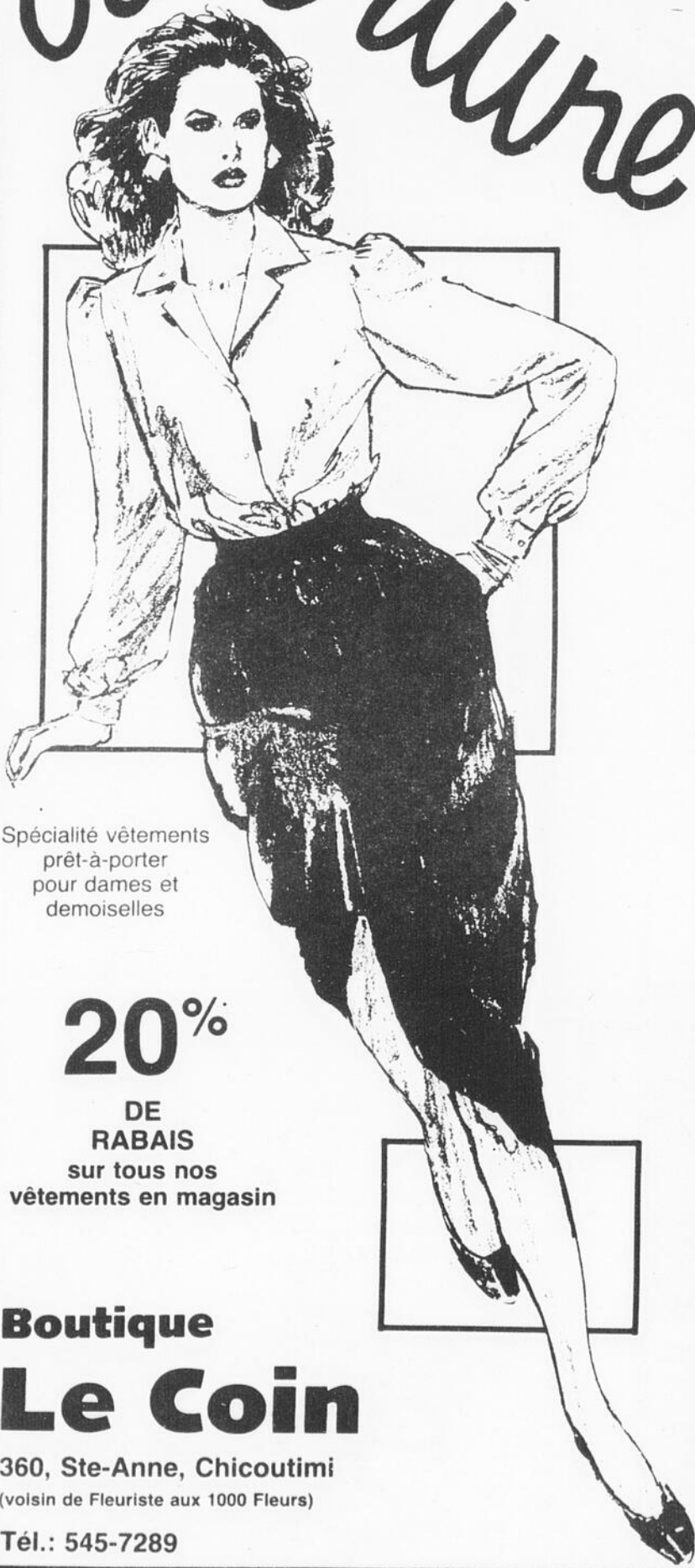

Spécialité vêtements
prêt-à-porter
pour dames et
demoiselles

20%
DE
RABAIS
sur tous nos
vêtements en magasin

Boutique Le Coin

360, Ste-Anne, Chicoutimi
(voisin de Fleuriste aux 1000 Fleurs)

Tél.: 545-7289

Inglis

Appareils Ménagers

D'AVANT
NOËL

De Lave-Vaisselle

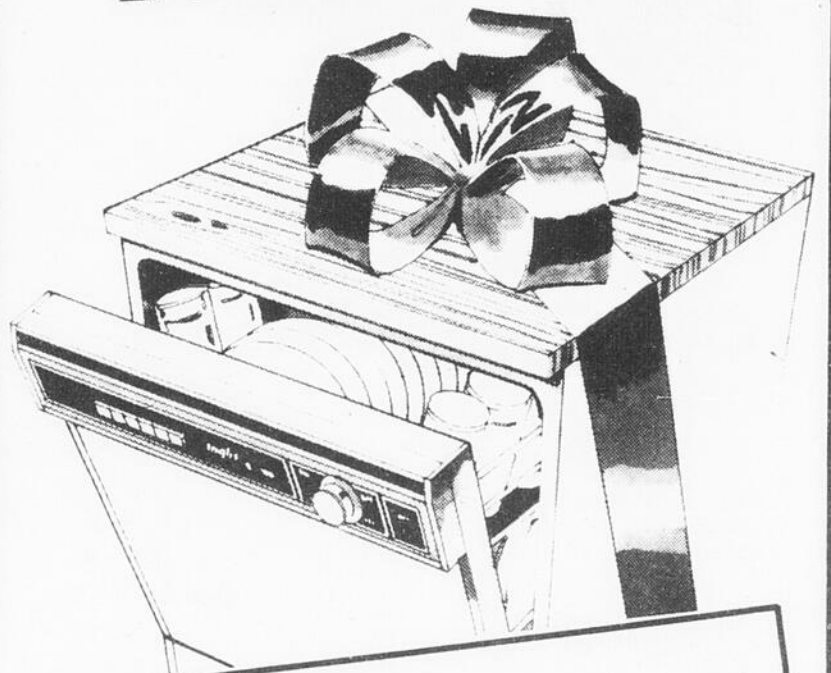

**SUPERBES LAVE-VAISSELLE
INGLIS**

**ACHETEZ MAINTENANT
ET ECONOMISEZ**

Les meilleurs rabais sont maintenant offerts sur certains lave-vaisselle Inglis. Vous trouverez la commodité, la qualité et la distinction dans chaque lave-vaisselle Inglis. N'attendez pas à Noël. Voyez votre marchand Inglis dès aujourd'hui.

gf gagnon
FRERES

VILLE DE LA BAIE — JONQUIERE — CHICOUTIMI

Super Gros Lot de Noël

plus de **\$4000.**

en exposition au Complexe Gagnon et Frères

Tirage le 24 décembre
à 14h00

Plus **\$500** en argent

si le gagnant est présent lors du tirage

Réclamez vos billets de participation chez les marchands du Complexe Gagnon et Frères ou découpez les coupons paraissant chaque jour dans Le Quotidien et venez les déposer au Complexe Gagnon Frères.



LE PERE NOEL ARRIVE SAMEDI,
24 NOVEMBRE, A 13h30

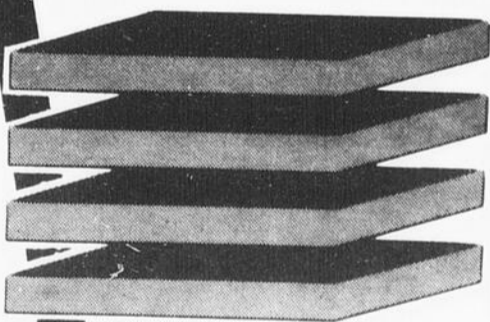

4 ETAGES DE BOUTIQUES
ET GRANDS MAGASINS

COMPLEXE
Gagnon Frères

**LISTE DES PRIX DU GRAND TIRAGE
DU 24 DECEMBRE 1984**

Beau Chez Soi - 1 ensemble de douillettes d'une valeur de:	\$200.00
Coopérative des artisans - un bibelot d'une valeur de:	15.00
Henri de Moor enr - 1 lot de laine pour un chandail avec patron valeur de:	80.00
Ja No Co - 1 lot de tapisserie et peinture d'une valeur de:	100.00
Le Profil Esthétique - 1 trousse de produits et un traitement d'une valeur totale de:	55.00
Salon Elysée - 1 fer à friser d'une valeur de:	35.00
Aux Quatre Mille Pattes - 1 ensemble bottes et sac à main de:	300.00
Aux Quatre Mille Pattes pour jeunes - 1 paire de bottillons de:	50.00
Aux Quatre Vents - 1 complet pour homme, chemise, cravate, pour une valeur de:	310.00
Bijouterie Jean Tremblay - 1 sculpture d'une valeur de:	60.00
Boutique Le Flash - 1 ensemble d'une valeur de:	100.00
Les Cuirs Janiro - 1 sac en cuir d'une valeur de:	35.00
Boutique Raygine - 1 valise d'une valeur de:	45.00
Lingerie Lise - 1 robe de chambre d'une valeur de:	100.00
Beauregard - 1 ensemble de cosmétique d'une valeur de:	50.00
Sirbain Inc. - 1 manteau de fourrure synthétique de:	400.00
Modes L'air du Temps - 1 robe d'une valeur de:	125.00
Boutique Jet 7 - 1 robe d'une valeur de:	100.00
Les Jeunes Années - 1 garde-robe pour jeune d'une valeur de:	200.00
Boutique amour - 1 bon d'achat d'une valeur de:	50.00
Centre de photo Kiss - 1 appareil photo Chinon 35MM, modèle 35F d'une valeur de:	95.00
Animalerie Chic Enr - l'aquarium d'une valeur de:	25.00
Studio Willis - 1 cours d'orgue d'une valeur de:	80.00
Sport Expert - 1 paire de skis alpins d'une valeur de:	200.00
Le Présent - 1 service de vaisselle d'une valeur de:	150.00
Gagnon Frères Meubles - 1 système de son Technics série 150 d'une valeur de:	995.00
Les Importations Maripier Enr - 1 trousse de pinceaux à maquillage d'une valeur de:	40.00
	3,995.00
	162.90
Taxe de vente sur \$1,810.00 à 9%:	
Valeur totale du gros lot:	\$4,157.90

2000

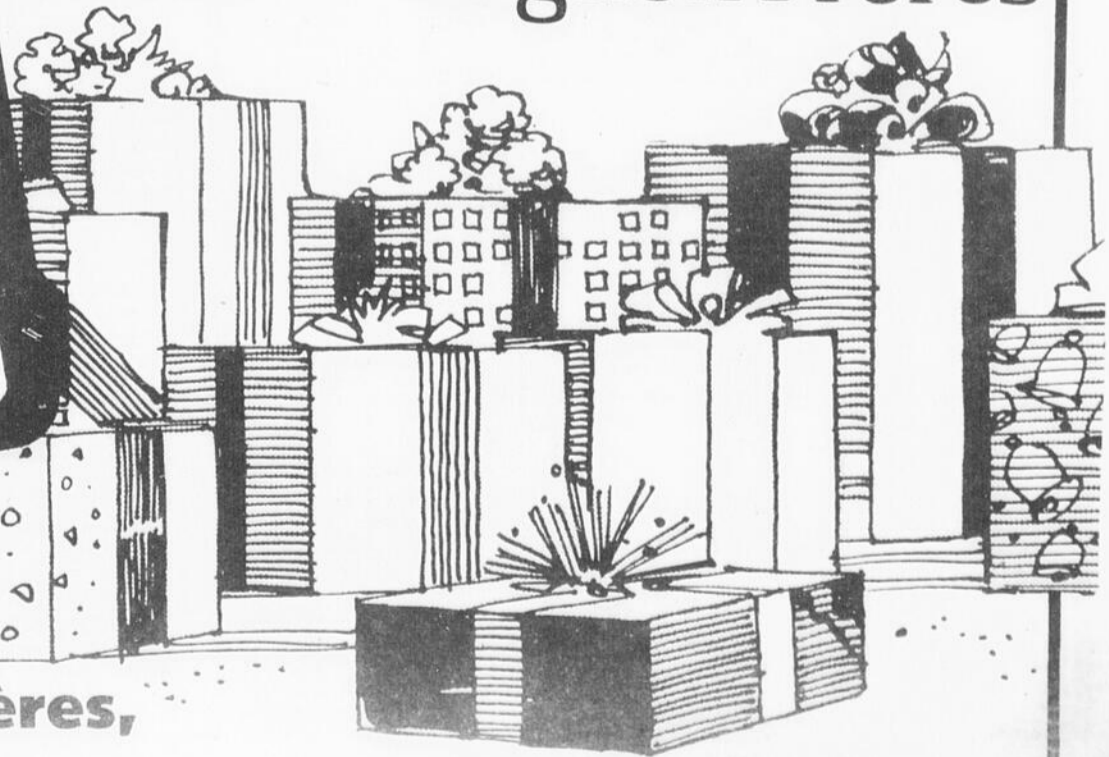

**Le Complexe Gagnon Frères,
là où on sait vous plaire!**

400, Racine est Chicoutimi

GRANDE
PRIMEUR!
Les Vidéo-logiques

ZENITH / VHS

...UNE COMBINAISON GAGNANTE

gf VOUS OFFRE

- FACILITE DE CREDIT
OFFERT SUR PLACE
- PLAN DE MISE
DE COTE GRATUITE
- LIVRAISON GRATUITE
- SERVICE GRATUIT

Les magnétoscopes à cassette qui ont toutes les caractéristiques.

Dotés d'une syntonisation électronique fiable et d'un système de balayage précis à quatre têtes, les magnétoscopes Zenith offrent huit heures d'enregistrement ou de lecture ininterrompues en VHS et sont conçus pour recevoir la nouvelle caméra vidéo ultra-compacte VC1000 de Zenith.

Systeme de balayage à 4 têtes

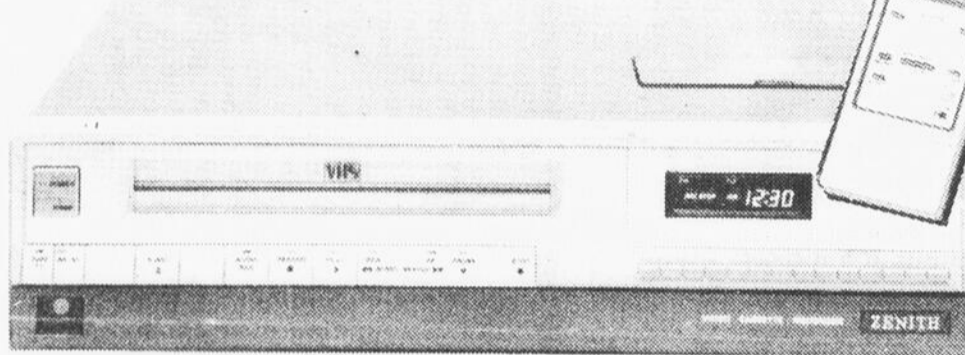

Inclus

Le magnéscope VR2000

- Minuterie d'enregistrement automatique pour 14 jours.
- Syntonisateur électronique.
- Chargement automatique par l'avant.
- Télécommande sans fil incluse.
+ 3 cassettes T-120, 6 heures.

SPECIAL:

\$689⁹⁵

gf gagnon FRERES

VILLE DE LA BAIE — JONQUIERE — CHICOUTIMI

Le chef de file en télécouleurs de qualité.

ZENITH / VHS

La qualité doit y être pour que le nom soit apposé.

Prenez un génie culinaire_génius.

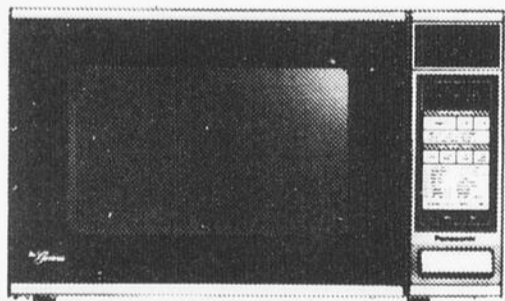

Fours à micro-ondes

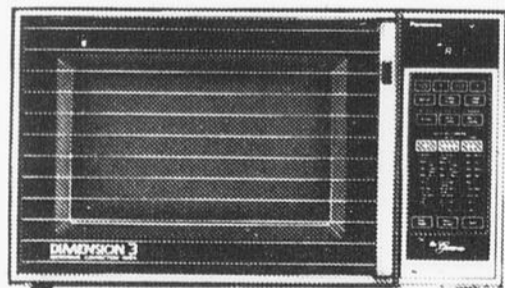

Four à micro-ondes/convection

Achetez un four à micro-ondes Panasonic Genius ou un four combiné à micro-ondes/convection Dimension 3 (tous deux à géniale commandes d'autocuissin) jusqu'au 30 novembre et,

pour un seul dollar de plus, vous recevrez des bons d'achat d'épicerie de 50\$ ou de 100\$ échangeables chez un marché Provigo. Pour tous détails sur le plein de provisions, voyez sans tarder votre marchand Gagnon Frères Meubles.

*Offre valable pour les modèles indiqués, comme suit:	Boni d'épicerie de 100 \$		Boni d'épicerie de 50 \$	
	Dimension 3	Genius	Genius	Genius
	NE-9930C	NE-8960C	NE-8060C	NE-7960C
		NE-6960C		

(Tous les modèles ne sont pas nécessairement disponibles à chaque magasin participant.)

et faites le plein de provisions!

Panasonic
à l'avant-garde du temps

gf gagnon FRERES

Chicoutimi, Jonquière, Ville de La Baie, Alma, Métabetchouan, Dolbeau, Roberval

Fours à micro-ondes Panasonic

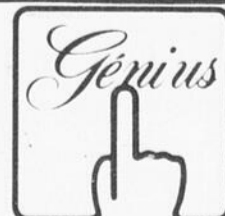

La touche qui fait tout.

Un nouveau
concept de meubles
design à prix abordables...



Causeuse Plydesign
5200-2

PHOTO: PELLICULE
MANNEQUIN: PASTEL

\$289⁰⁰



Mobilier de chambre
à coucher

7 mcx
PHOTO: PELLICULE
MANNEQUIN: PASTEL

\$1,999⁹⁵



Fauteuil RS-Twenty

PHOTO: PELLICULE
MANNEQUIN: PASTEL

\$170⁰⁰



Fauteuil Amisco

No 311

PHOTO: PELLICULE
MANNEQUIN: PASTEL

\$148⁰⁰



Bibliothèque Scanway

Table 4 chaises

PHOTO: PELLICULE
MANNEQUIN: PASTEL

\$999⁹⁵
\$489⁹⁵

MOBILIS

Complexe Gagnon Frères, 2e étage
400, Racine Est, 543-1501, loc. 242

Les échos du centre-ville

La Tabagie Royale et la Boutique Royale, situées sur Racine, de chaque côté de la rue, entre Morin et Hôtel-de-Ville, constituent un des plus gros dépôts de Loto-Québec, dans la pro-

vince. Le dépôt est classé "A" à cause du volume de ses transactions.

Il dépasserait en vente de billets les deux plus gros centres d'achat situés en périphérie.

"Jerry", le propriétaire, déclare qu'une cinquantaine de clubs de parieurs font chaque semaine leurs mises dans la 6/49 et la 6/36. Un gros lot y a été gagné il n'y a pas si longtemps.

**CONFORT ET BON GOÛT
POUR VOUS,
MONSIEUR, DAME**

Face à face

393, Racine est
Chicoutimi — Tél.: 696-1600

Avec tout achat de produits Nina Ricci, obtenez gratuitement un format de 45 ml de crème pour le corps Nina Ricci.

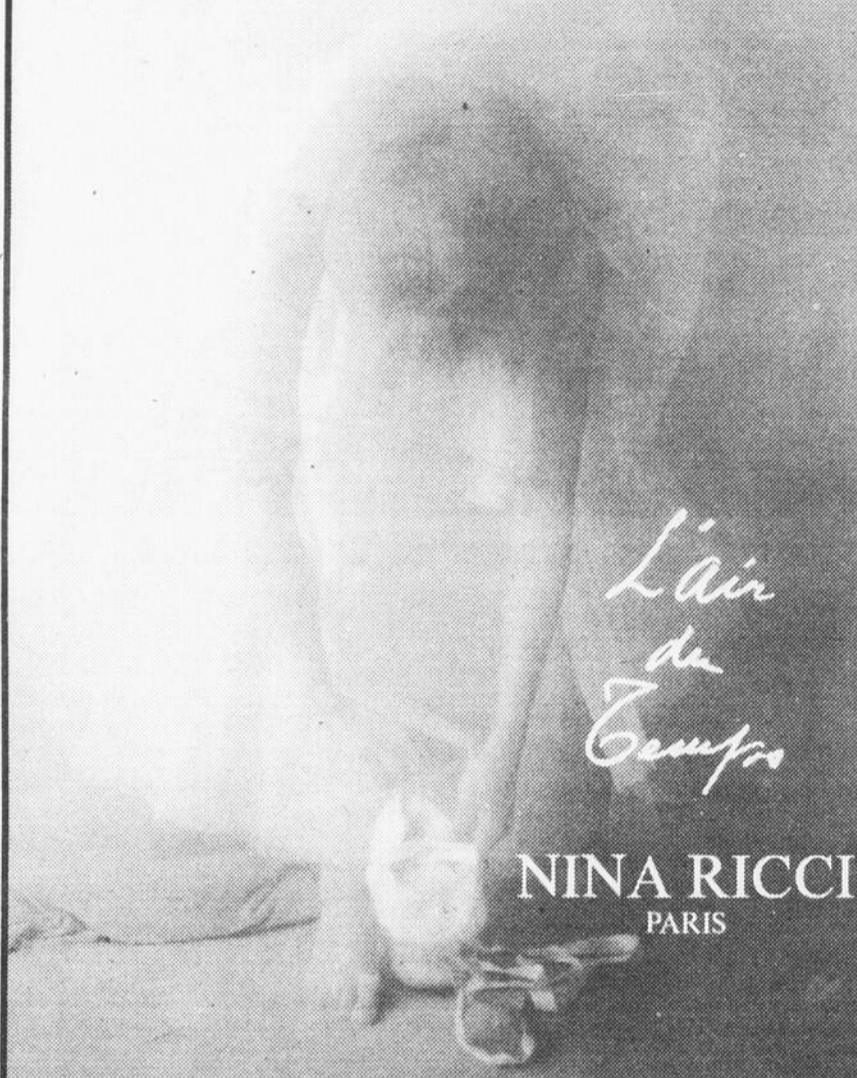

Quantités limitées.

PARFUMERIE

Luc Maltais

28, RUE RACINE EST, CHICOUTIMI, P.Q., 549-0950

Nos services professionnels

PUBLICITE, COMMUNICATIONS, MARKETING

Cogem Inc.
67, Racine O. 543-6169
Groupe Marketing Inc.
123, Racine E. 543-7949
Hooper Holmes Portamedic
200, Racine E. 549-7798
Le Réveil
100, Racine E. 549-1785
Options YNC Inc.
30, Racine E. 543-9170
Poste C.J.A.B. FM Inc.
121, Racine E. 545-8888
Télesag Inc.
393, Racine E. 545-1112
Multi Com Inc.
96, Jacques-Cartier E. 545-4256

COMPTABLES - COURTIERS - CONSEILLERS EN ADMINISTRATION - SYNDICS

Bélanger Jean-Yves, C.G.A.
31, Racine O., C.P. 1203 ... 545-2302
Bolduc & Gagnon, C.A.
393, Racine E., C.P. 507 ... 545-4595
Bouchard Pierre D., C.A.
110, Racine E. 543-1444
Charette, Fortier, Hawey Touche Ross & Associés, C.A.
110, Racine E., C.P. 730 ... 549-6650
Courtiers en Douanes du Saguenay Enr.
343, Racine E. 543-4771
Delwaide Yvon, Syndic
110, Racine E., C.P. 970 ... 543-3310
Gauthier, Tremblay & Associés, Conseillers en Administration
110, Racine E., C.P. 730 ... 545-4149
Gervais, Bolduc & Gagnon, Conseillers en Administration
393, Racine E., C.P. 507 ... 545-4595
Laberge P.E., Syndic
393, Racine E. 543-4136
Lapointe Ghislain, C.G.A.
443, Racine E. 549-5837
Lapointe, Paquet & Associés, C.G.A.
100, Racine E. 696-4646
Lévesque Beaubien Inc., Courtiers en Valeur Mobilière
206, Racine E. 549-8888
Pelletier Bernard, C.A.
245, rue Rivier ... 696-3553
Raymond, Chabot, Fafard, Gagnon Inc., Syndics
121, Racine E., C.P. 787 ... 549-1717
Raymond, Chabot, Martin, Paré & Associés, C.A.
72, Jacques-Cartier O. ... 549-4142
413, Racine E. 549-4318
Tremblay & Cie Ltée
582, boul. Saguenay E. ... 549-5642
Tremblay Michel, C.G.A.
30, Racine E. 545-7343

4ième gagnante d'un voyage à Paris pour 2 personnes



M. Gérald Giroux, directeur général S.I.D.A.C., la gagnante Mme France Lavoie, M. Carrol-André Fontaine, agence de Voyages Lise Gilbert Ltée et M. Germain Tremblay, gérant de la Pharmacie Jean Coutu.

Lessard sur la côte
405 est Racine Chicoutimi



Clément Dufour Fourrures Ltée Bientôt 75 ans!

CHICOUTIMI — La maison Clément Dufour Fourrures Ltée est à l'aube d'un grand événement puisque il y aura 75 ans, en janvier prochain, que ce commerce du Haut de la Côte sur la rue Racine, à Chicoutimi, est au service de la population. C'est en effet, en 1910, que le fondateur, M. Clément Dufour, ouvrait un magasin général à Sainte-Anne, dans le district nord, établissement qui a toujours connu une grande prospérité.



Louise Blackburn, secrétaire.



Lili Côté, spécialiste en fourrure.



Sylvie Jean, tailleur.



Jeanne Tremblay, couturière.



Colette Blackburn, salle de montre.



Thérèse Lavoie, finisseuse.



Francine Bouchard, couturière.

Dans la plus pure tradition du temps, le fondateur Clément Dufour achetait ses peaux directement des trappeurs et des Indiens. C'est ainsi qu'en 1925, après s'être associé à son fils Clément-Joseph, il ouvrait un second magasin à Pointe-Bleue, dans le comté Roberval, pour être plus près de ses sources d'approvisionnement.

A cette époque, Clément Dufour était déjà réputé comme un grand pourvoyeur de fourrures sur les grands marchés du Québec, réputation qu'il a toujours conservée par la suite.

En 1930, le commerce de la fourrure était concentré sur la rue Racine, à Chicoutimi, où il continua à prospérer. Dix ans plus tard, en 1940, c'était au tour de Jean-Marie Dufour à entrer dans l'organisation de son père. En 1946, toutes les activités de l'entreprise étaient définitivement établies au 367, rue Racine, en plein cœur du centre-ville commercial, où il continua à se développer. Jean-Marie Dufour devint rapidement le spécialiste de la fabrication alors que son frère, Clément-Joseph, en fin connaisseur, s'occupait des achats et de l'administration.

C'est ainsi que, pendant plus de 45 ans, les deux frères Dufour ont maintenu ce commerce prospère et sa réputation, succédant à leur père en maintenant le commerce difficile de

la fourrure et la fabrication des vêtements selon tous les secrets de l'art.

Récemment, en 1984, les deux frères Dufour désireux de prendre leur retraite, vendèrent le commerce aux frères Alain et Bertrand Blackburn, tous deux associés de près ou de loin avec l'entreprise depuis de nombreuses années. Alain Blackburn en particulier, alors même qu'il était étudiant, travaillait chez Clément Dufour et avait l'opportunité de s'initier dès 1955 au commerce de la fourrure. On le retrouve encore un peu plus tard, travaillant à temps partiel, de 1960 à 1964, à cette entreprise. Il assumera par la suite, de 1969 à 1978, la tâche de la tenue de livres et de la comptabilité.

C'est en décembre 1983 que lui et son frère Bertrand prirent la décision d'accepter l'offre d'achat qui leur était faite.

Présentement, poursuivant sur la même lancée, l'établissement de la rue Racine emploie douze personnes à plein temps pour servir une clientèle depuis longtemps établie. M. Alain Blackburn souligne que durant son existence la maison Clément Dufour Fourrures Ltée a eu à son service pas moins de 185 personnes de telle sorte qu'une grande partie de la population de Chicoutimi a eu, à un moment ou à l'autre, un parent ou un ami employé par le commerce de Clément Dufour.

L'entreprise répu-



M. Alain Blackburn, président.

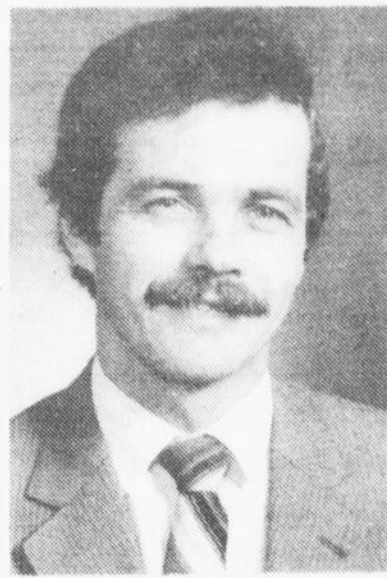

M. Bertrand Blackburn, secrétaire.

tée exécute toutes les opérations qu'on peut attendre d'un bon fourreur, qu'il s'agisse de confection, de modelage ou de remodelage, d'ajustement, de lustrage, ou d'entreposage. Signalons que les voûtes réfrigérées et très modernes sont situées au même endroit que la salle de montre et que les ateliers, de telle sorte que les clients sont assurés d'obtenir un service instantané et rapide.

Le personnel est donc composé, outre M. Alain Blackburn, président, et Bertrand, secrétaire, de Mme Louise Blackburn, au secrétariat, de Mme Lili Côté, spécialiste en fourrure, aux ventes depuis 19 ans, et de Mme Colette Blackburn, également

employée à la salle de montre, de Sylvie Jean, tailleur à l'atelier de couture depuis six ans, de Thérèse Lavoie, finisseuse depuis 28 ans, de Mme Jeanne Tremblay, couturière depuis 10 ans, de Francine Bouchard également couturière depuis 4 ans. On retrouve ensuite, comme responsable des voûtes, M. Gérard Martineau, assisté d'un stagiaire, M. André Tremblay. La livraison est assurée par M. Christian Belley et Lionel Brassard, tous deux à l'emploi de l'entreprise depuis 10 ans.

Le changement de propriétaires l'an dernier n'a donc affecté en rien le service, puisque les mêmes employés expérimentés continuent avec le même soin à

répondre à la clientèle.

Le magasin maintient un gros inventaire de fourrures de toutes sortes, chat, loup, castor, vison, rat musqué, renard, loutre, soit toute la gamme possible de fourrures habituellement achetées sur le marché de Montréal, inspectées et répondant aux exigences maximales de l'Association professionnelle de l'industrie canadienne de la fourrure.

La maison Clément Dufour Fourrures Ltée demeure donc, sous la nouvelle administration, l'une des plus connues du Québec. Elle vend même de sa confection en Ontario et aux États-Unis, tant sa réputation a pu être conservée intacte.

(Publi-reportage)



Gérard Martineau responsable des voûtes et un stagiaire, André Tremblay.



La salle de montre.



L'atelier de fourrure.

Pour Noël, **L'Atrium** est rempli de cadeaux
pour toute la famille

Lessard Pour Lui

Mode pour
hommes

Boutique Le Jour

Mode
Jeunes dames

Chibouki

Mode pour
enfants

Paris Nice

Mode
Unisex

Décoration L.L.

Articles
de maison

Le Méridien

Le plus
gros jeaner

Entrami

Restaurant-
déjeuner

L'Élegance

Mode
pour dames

**Au Grain
de Beauté**

Salon
d'esthétique

Karina

Coiffure
pour dames

**BIENTÔT 5
NOUVELLES BOUTIQUES**

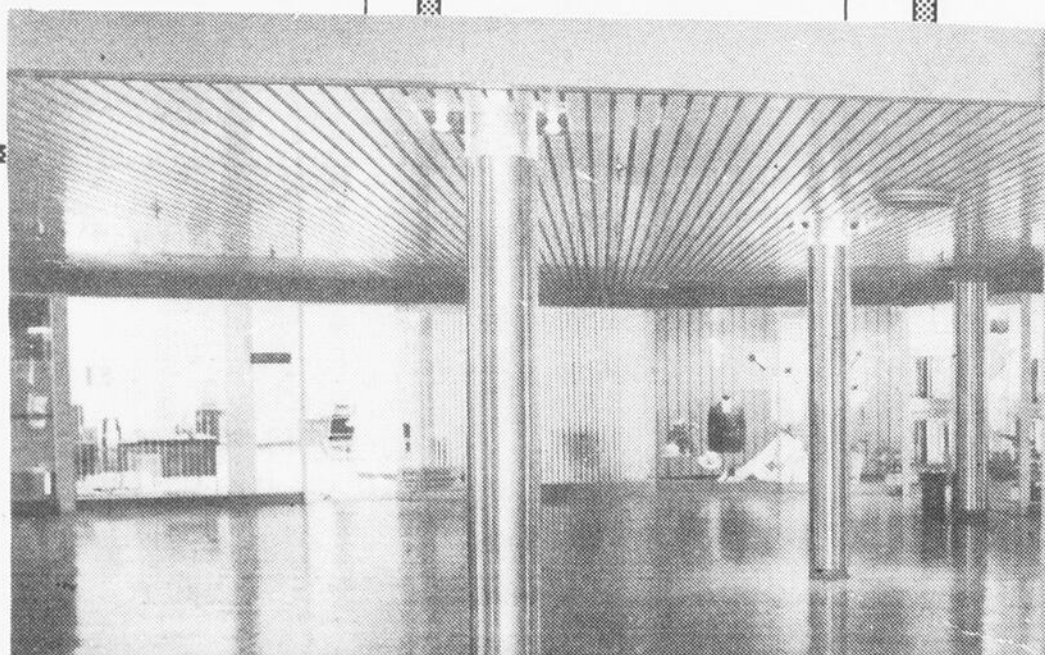

**L'ATRIUM
CENTRE-VILLE**

150, Racine est, Chicoutimi

Le Père Noël

arrive
samedi midi

Voir détails
page 40

Nos services professionnels

ASSURANCES

Ajusteurs & Évaluateurs Moden & Helwig Ltée
247, Racine E. 543-4494
Assurances Deslauriers, Doré & Associés
443, Racine E. 545-3366
Assurances Grosso, Laroche, Bouillon & Associés Inc.
247, Racine E. 543-5841
Assurances Tremblay & Lévesque Inc.
110, Racine E. 543-1511
Bélair La Compagnie d'Assurances
350, Racine E. 543-7704
Canada-Vie
72, Jacques-Cartier O. 545-3410
Compagnie d'Assurance-Vie de Montréal
152, Racine E. 543-4028
Dubuc & Dufour Inc.
31, Racine O. 549-1963
Gingras, Jacques & Associés Ltée
475, Racine E. 549-8430
Groupe Technique des Assureurs du Canada
247, Racine E. 543-4778
La Métropolitaine Compagnie d'Assurance-Vie
267, Racine E. 543-7944
Lajoie, Laberge, Boivin & Associés Inc.
31, Racine O. 549-9925
Lemieux & Pedneault Ltée
23, Racine E. 543-3369
Mutuelle d'Ohama Compagnie d'Assurance
333 A, Racine E. 549-0874
Prudential d'Amérique Cie d'Assurance
284, Ste-Anne 543-4471
Sun Life du Canada Compagnie d'Assurance-Vie
267, Racine E. 543-3304

ARCHITECTES - DESIGNERS - GRAPHISTES

Coutu & Bergeron, Architectes
23, Racine E. 543-3910
Garant Yves-Michel, Architecte Paysagiste
582, boul. Saguenay E. 543-9942
Germain Laberge & Associés, Architectes
582, boul. Saguenay E. 549-7755
Communication par l'Image Angers & Laforge Inc., Graphiste
123, Racine E. 543-9602
Landry & Associés Designers Inc.
415, Racine E. 545-3741
Martel Richard, Designer
582, boul. Saguenay E. 549-7755
Sabin Deschênes, Designer
400, Racine E. 543-1501

IMMEUBLES - CONSTRUCTION ET GESTION

Cegerco Inc.
100, Racine E. 543-4938
Gaston Potvin Ltée
441, Racine E. 543-7666
Immeubles Belley Inc.
54, Racine E. 543-0795
Immeubles Yvon Crevier
451, Racine E. 543-3515
Immeubles Murdock Ltée
23, Racine E., C.P. 70 543-3357
Immeubles Perron Ltée
37, Jacques-Cartier E., C.P. 1150 543-0715
Lisi Aéro-Guide Inc.
415, Racine E. 549-0481
Perron J.-Euclide Ltée
37, Jacques-Cartier E., C.P. 1150 543-0715
Placements du Moulin Ltée
37, Jacques-Cartier E., C.P. 1150 543-0715
Service Industriel H.P.L. Inc.
51, Jacques-Cartier O. 543-7931

TRANSPORT, LOCATION

Cie d'Arrimage du Québec Ltée
Rue Lafontaine 543-7760
Local Location d'Autos Chicoutimi Inc.
23, Jacques-Cartier O. 543-7911
Location d'Autos Tilden Inc.
74, Jacques-Cartier E. 549-3888
Via Rail-Chicoutimi
453, du Havre 545-3726

Une opération de rajeunissement

CHICOUTIMI: — La capitale de la région, celle qui fut un temps la Métropole incontestée d'un vaste Royaume, est devenue vétuste soudainement. Un journaliste d'un grand journal de Toronto provoqua une véritable tempête pour l'avoir publié. Lorsqu'on parle de revitalisation du centre-ville de Chicoutimi, on veut en même temps réhabiliter le rôle de place centrale, rétablir un équilibre, refaire les infrastructures publiques, donner un nouvel élan à son commerce et à ses autres fonctions.

Une occasion unique se présente pour entreprendre la modernisation d'une ville dont le Carnaval-Souvenir rappelle chaque année les lointaines origines, les débuts difficiles. Et la ville a tellement gardé en son cœur l'architecture, les dimensions d'une ville-frontière que son centre-ville sert encore de cadre naturel à ces réjouissances rappelant son passé.

L'occasion inespérée de refaire le visage de cette ville, c'est le réaménagement de ses zones portuaires et ferroviaires, parce que ces anciennes installations de transport subissent aussi les exigences de l'ère moderne. Du même coup, les gens d'affaires qui animent le centre-ville et les administrations publiques veulent en profiter pour planifier la reconstruction et le réaménagement d'une zone beaucoup plus vaste, soit tout ce territoire qui fut jadis le berceau de la région, c'est-à-dire la vieille rue Racine et les premières avenues qui y furent tracées pour le commerce

et les habitations de la population.

Le programme "revi-centre", tel qu'on désigne l'aide gouvernementale de \$1 million, permet à la municipalité

d'entreprendre la grande opération, le grand ménage, en réorganisant les services publics et en faisant place à de nouveaux venus.

hommes d'affaires un véritable enthousiasme à relever ce nouveau défi pour consolider la position de capitale et de métropole de leur ville.

On sent chez les

(Publi-reportage)



FACE A L'HIVER
PARTEZ GAGNANT MISEZ

VASTE CHOIX
PRIX JUSTES
EXCELLENCE
DU SERVICE

desbiens
FOURRURES

MAISON RECONNUE POUR SA COUPE
419, Racine est — Chicoutimi
TEL.: 543-1900

A VOIR! Notre imposante collection de pelisses.



Lévesque sur la côte
405 est Racine Chicoutimi

Fraser & Gagnon
Bijouterie
128, RACINE EST.
CHICOUTIMI

C'est Noël dans 1 mois et notre choix est au grand complet

Superbes bagues à diamants

avec émeraudes, avec saphirs, avec rubis, joncs éternité

PRIX INCROYABLES* A PARTIR DE:

\$120⁰⁰



Magnifiques colliers de perles de culture

de bracelets de perles, boucles d'oreilles, colliers de perles d'eau douce

PRIX A PARTIR DE:

\$50⁰⁰

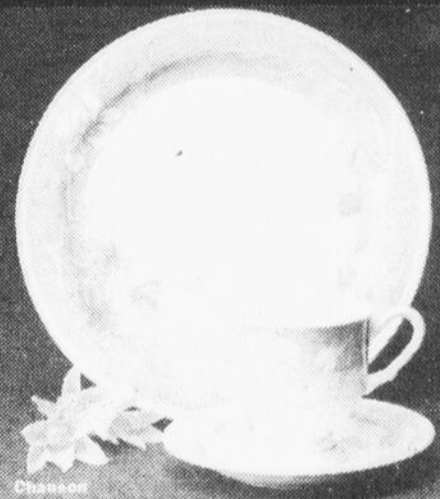

30%

DE RABAIS
Grand assortiment de services de vaisselles, 45 morceaux.

Grand choix de bijoux en argent, chaînes, rubans serre-cou (chokers)

Un personnel compétent à votre service
Des emballages gratuits
Un stationnement à 2 étages gratuit à l'arrière du magasin

Faites vos mises de côté dès maintenant chez:

Fraser & Gagnon
Bijouterie
128, RACINE EST.
CHICOUTIMI

Le centre-ville sera transformé

CHICOUTIMI — Le plan de revitalisation du centre-ville de la Capitale saguenéenne comporte tout un programme d'améliorations des accès, de la circulation, du stationnement et la mise en valeur des terrains vacants ou sous-utilisés, de même que de densification du développement urbain, tout en respectant la capacité de support du milieu.

L'urbaniste Laval Tremblay propose donc des améliorations aux principaux accès ma-

jeurs au centre-ville, soit l'avenue Bégin et le boul. St-Paul qui relie au boul. de l'Université et au pont Dubuc. Dans l'axe est-ouest, on profitera du réaménagement de la zone portuaire et de la construction d'un collecteur du programme d'épuration des eaux pour redessiner le boul. Saguenay. On propose aussi la construction d'une interconnection entre la rue Jacques-Cartier et la rue Price, au nord-ouest du stationnement du cégep pour

améliorer la circulation du transit, afin de libérer le réseau du centre-ville.

Le stationnement

On propose de nouveaux stationnements pour combler en partie le déficit constaté dans le centre-ville, et aussi pour compenser l'élimination du stationnement sur la rue Racine. On désire, en effet, aménager des marquises ou élargir les trottoirs sur la principale artère commerciale. On prévoit ajouter 375 stationnements à l'autogare Jacques-Cartier, 664 à

l'autogare Racine en le prolongeant vers le boulevard Saguenay. On suggère l'étagement de l'îlot du terminus de la CITS pour constituer un stationnement au second

niveau tout en créant un espace protégé pour les usagers du transport en commun. Pareillement on propose un îlot étagé au Bureau de poste pour y ajouter 114 autres es-

paces de stationnement. D'autres projets par l'entreprise privée, comme celui de l'étagement du stationnement de l'Hôtel Chicoutimi sont également possibles, tout

comme le réaménagement des divers îlots de stationnement pour une utilisation plus rationnelle sont également avancés.

(Publi-reportage)

5ième gagnante d'un voyage à Paris pour 2 personnes



La gagnante reçoit son prix de M. Gérald Giroux, directeur général de S.I.-D.A.C., Mme Francine Nadeau, Club Voyages Tournesol Inc., la gagnante Mme Marie Rioux, M. Michel Thiffault de Thiffault & Saintonge.

Léssard sur la côte
405 est Racine Chicoutimi.



Pour un cadeau apprécié offrez une monture ophtalmique

Pensez à **Yvon Gélinas** o.o.d.
Opticien d'ordonnance

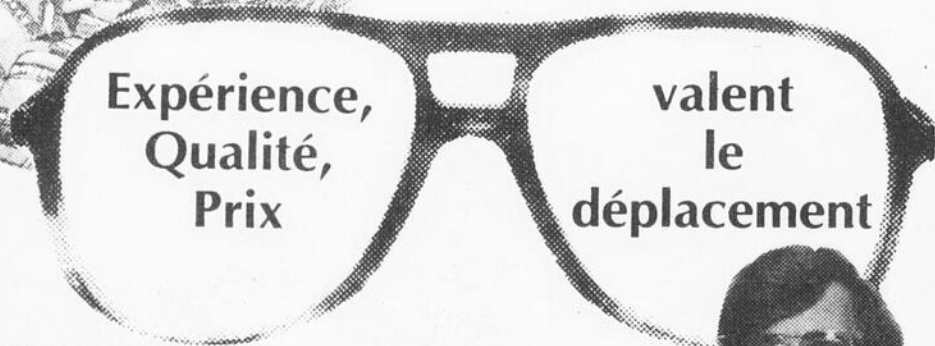

- Verre anti-reflet
- Disponible maintenant: lentilles plastique
- Bon choix de montures
- Verres plastique Super Shield (anti-égratignure)

SERVICE RAPIDE

Exigez votre prescription et comparez! vous verrez!



Yvon Gélinas

Yvon Gélinas, o.o.d.

OPTICIEN
D'ORDONNANCE

172, Racine est
Chicoutimi, Qc
Bur.: 545-4613
Rés.: 549-5880



Pour faire plaisir ... à Noël

Les Exclusivités Lyn'art chic. Inc.

ARTISANAT

- Peinture sur soie
- Faillance
- Batik
- Poterie exclusive

FAMILLE D'ANIMAUX
Fait à la main

- Ensemble bonnet chandails fait à la main
- Coussins variés
- Tissus tissés
- Nappes
- Napperons
- Baluchons
- Veilleuses
- Lampe à l'huile
- Liseuse, cravates.

Petit Jésus en cire

EVANGELINE MALTAIS
Propriétaire



Les Exclusivités Lyn'art chic. Inc.

20, Racine est, Chicoutimi — 549-4758

Les échos du centre-ville

Nouvelles galeries

Un des objectifs du plan de revitalisation du centre-ville de Chicoutimi est de développer un nouveau pôle d'achalandage commercial dans le secteur du Bas de la Côte, en plus de consolider celui existant dans le secteur du Haut de la Côte.

Ainsi, on propose de fermer à toute circulation la rue Racine, entre les rues Hôtel-de-Ville et Morin de façon à y créer un mail majeur reliant les établissements situés au sud et au nord de la rue.

Cette perspective devient intéressante pour les promoteurs qui veulent réactiver l'ancien édifice Woolco fermé par ses propriétaires depuis quelques années. Le promoteur, M. Gérard Tremblay des Immeubles MHT Inc., met à la disposition de locataires éventuels une surface de 60.000 pi. car.

Un magasin à grande surface. Greenberg, se montre intéressé à ce projet des "Galeries de la rue Racine Inc.", tel que décrit par M. Gérard Tremblay. Vingt-cinq mille pieds seraient ainsi occupés par Greenberg. D'autres locataires s'intéressent plus particulièrement à la restauration

dans l'espace occupé autrefois par le restaurant Woolco. Il resterait à louer une trentaine d'espaces pour des boutiques.

M. Gérard Tremblay indique que plusieurs demandes d'informations sont déjà parvenues à M. Denis De Champlain, le locateur désigné pour ce projet.



M. Pierre Jalbert.

Un demi-siècle

M. Pierre Jalbert célébrait le 3 octobre dernier, sa cinquantième année comme commerçant sur la rue Racine, à Chicoutimi. Il serait ainsi devenu le doyen des commerçants du centre-ville.

Agronome de profession, M. Jalbert a opéré la Ferronnerie générale, au coin de Riverin et Racine, jusqu'en 1978, alors qu'il concentrait toutes ses activités à la quincaillerie

située au Bas de la Côte au 125 est, rue Racine, entre Morin et Hôtel-de-Ville, où il prenait la succession de son père Henri, en 1973.

La Quincaillerie Jalbert est un représentant du groupe Rona. Elle emploie six employés à plein temps et deux à temps partiel. Un vaste stationnement de 60 places auquel on a accès par le boulevard Saguenay, facilite la fréquentation des clients.

"L'Élégance"

Mme Alice Gilbert qui tient un commerce de nouveautés pour dames depuis 24 ans à Chicoutimi annonce à sa clientèle qu'elle opère depuis peu à sa nouvelle place d'affaires, à "L'Atrium", au 150, rue Racine est. Son commerce était auparavant situé au 335, dans la Côte.

Le même personnel courtois et empressé attend les clientes dans un nouveau local moderne, paisible et agréable, sous la raison sociale de "L'Élégance".

On est assuré d'y trouver ce qu'il y a de plus récent comme nouveautés pour dames, manteaux, robes, jupes, blouses, etc.

Nouveau bar Pile ou Face

Un nouveau bar qui semble avoir impressionné plusieurs personnes sur la rue Racine est "Le Pile ou Face", dans un édifice propriété de MM. Réal Marceau, Germain Dallaire, Ludovic Fortin et Laval Claveau.

La décoration de ce nouveau bar de type terrasse et rencontres est assez spéciale et procure une atmosphère de gaieté et de sérénité à la fois. Situé plus exactement au 379, Racine, le bar se prolonge par l'arrière jusqu'à des portepatio qui offrent une magnifique vue sur le Saguenay.

Il s'agit des locaux du bijoutier Léo Favre et de la boutique de laine Henri De Moore. Le bijoutier est relocalisé au local voisin des Nettoyeurs Vogues alors que Henri De Moore s'est installé au Complexe Gagnon.

Ouvert de 11h00 a.m. à 3h00 du matin, le nouveau bar a engagé un disc-jockey, aménagé une piste de danse, afin de permettre les ébats de sa clientèle les fins de semaine. L'ensemble, y compris le bar lui-même, peut accueillir 150 per-



sonnes et plus. C'est déjà devenu un lieu de rendez-vous. Un nouvel investissement de \$200.000 dans le centre-ville.

Les meubles "Mobilis"

Au Complexe Gagnon, en Haut de la Côte, sur la rue Racine, on salue la venue d'un nouveau département spécialisé dans les meubles. Il s'agit des meubles "Mobilis", à format réduit pour les appartements d'aujourd'hui et d'un design attrayant à un prix tout à fait abordable. Le nouveau rayon occupe

2.000 pieds au deuxième étage du Complexe.

Les meubles en montre sont recouverts de tissus importés très attrayants. On y trouve aussi un vaste choix de lampes modernes, de lits tubulaires, de causeuses et de fauteuils, etc.

Madame Gisèle St-Gelais et M. Marc Allard, deux personnes bien connues dans le commerce du meuble et des articles de décoration vous y attendent.

Un super gros lot

Pour la période des

Fêtes, les marchands du Complexe Gagnon

Frères offrent un super gros lot d'une valeur de \$4.000 qu'ils feront tirer parmi les clients le 24 décembre prochain. Ce super gros lot compte 30 items spéciaux en montre au premier plancher du Complexe. Les clients peuvent participer à ce tirage en remplissant les coupons de participation que remettent les marchands ou en remplissant le coupon de participation qu'ils trouveront dans "Le Quotidien", tous les jours, à compter de demain.

(Publi-reportage)

COUPE-FROID

ZIP

\$2⁸⁸

Rég.: \$4.15

**POUR NOEL
JOIGNEZ
L'UTILE A
L'AGREABLE**

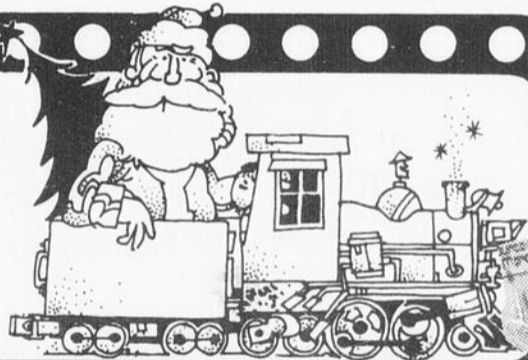

TABLIER

POUR
menuisier

\$22⁸⁸

Rég.: \$29.95

TOURNEVIS

8 POINTES Rég.: \$10.29

\$6⁹⁷



HUILE A MOTEUR 10W30

\$1³⁷

litre

Rég.: \$1.69

ENSEMBLE COUPE-FROID

\$11⁷⁷

Rég.: \$16.59



Département
des jouets
le plus
complet au
Centre-
Ville



GRATTE 24"

robuste,
aluminium.

\$13⁸⁸

PLUS DE 300 AUTRES ARTICLES EN SPECIAUX EN MAGASIN

**Quincaillerie
JALBERT** Ltée

125 EST, RUE RACINE
CHICOUTIMI

Tél.: 549-3454

RO-na

Nos services professionnels

BUREAUX DE CREDIT ET INVESTIGATION

Hooper Holmes Portamedic
200, Racine E., C.P. 912 549-7798
Perception Régionale Enr.
247, Racine E. 549-3330
S.S. Collection Enr.
31, Racine O., C.P. 1145 549-2505

OPTICIENS, TECHNICIENS

Gélinas Yvon, Opticien d'Ordonnance
172, Racine E. 545-4613
Optique Cristal Canada Inc.
197, Riverin 545-8556

IMPOT ET SERVICES

Centre de Remboursement d'Impôt Bentax
210, Racine E. 543-9781
H. & R. Block Canada Inc.
170, Racine E. 543-8442
Impôt Experts
16, Jacques-Cartier E. 549-0053

INFORMATIQUE ET SERVICE

C.I.S. Informatique Saguenay Inc.
110, Racine E. 545-8311

Digitech Inc.
200, Racine E. 545-6555

Logic Plus Informatique Inc.
152, Racine E. 543-6015

Industriel Services Techniques Inc.
198, Racine E. 545-1616

INGENIEURS, URBANISTES

Bendwell & Associés, Ltée
247, Racine E. 696-1274
Boulianne, Dauphinais, Desgagné, Tremblé & Associés
247, Racine E. 545-4824
Cauchon, Girard & Associés Inc.
152, Racine E. 549-7332
Consultants Polytech Inc.
23, Racine E. 543-2880
Groupe Conseil Saguenay
245, Riverin 549-6471
Leblond Robert, Tremblay Laval, Urbanistes
282, Ste-Anne 543-7997
Martineau Bernard, Ingénieur Conseil Inc.
152, Racine E. 545-4770

ARPEUTEURS-GEOMETRES

Chiasson, Thomas & Associés, Arpenteurs-Géomètres
54, Racine E. 549-5455
Lamarre, Laberge & Associés, Arpenteurs-Géomètres
198, Racine E. 549-8965

HUISSIERS

Dufour, Gagnon & Associés
247, Racine E., C.P. 401 543-5107
Claveau & Associés, Huissiers
110, Racine E. 543-3942

PLACEMENT, SECRETARIAT

G.P. Personnel Inc.
443, Racine E. 545-1881
Service de Secrétariat de Chicoutimi
443, Racine E. 545-1878

Importants travaux de réfection à l'autogare Racine

CHICOUTIMI — La municipalité de Chicoutimi vient de compléter la première phase de la réfection de l'autogare Racine, un programme triennal dont le coût estimé pourrait dépasser les \$600,000. Cette réfection était devenue nécessaire pour assurer une plus grande sécurité aux usagers.

L'ingénieur de la ville en charge des services techniques, M. Daniel Richard, révèle que la première phase qu'on vient de compléter a nécessité des dépenses de \$244,000.

Il s'agit de la remise en état de la structure et de la pose d'une chappe au dernier étage de l'autogare. Une couche de ciment époxy a été étendue sur la rampe, pendant qu'on corrigeait des problèmes de drainage à certains endroits.

Au cours de ces réparations, on a aussi réparé les poutres de béton, là où l'acier d'armature était découvert. Plusieurs poutres et colonnes étaient endommagées.

La deuxième phase prévue permettra d'exécuter des travaux équivalents aux autres étages. Une somme estimée entre \$400,000 et \$500,000 sera nécessaire pour compléter la réfection commencée.

Il appartiendra au conseil municipal d'autoriser ces travaux qui ne pourront pas recommencer avant l'été prochain.

L'ingénieur Normand Bouchard était responsable de la surveillance des travaux, sous la direction du chef des services techniques.

(Publi-reportage)

L'EQUIPE



VOUS PRESENTE



Création et évolution de la Calais. C'est sa qualité qui fait tout le plaisir de rouler en Oldsmobile.



► Éléments standard

ELLE EST ARRIVEE! VENEZ LA DECOUVRIR!

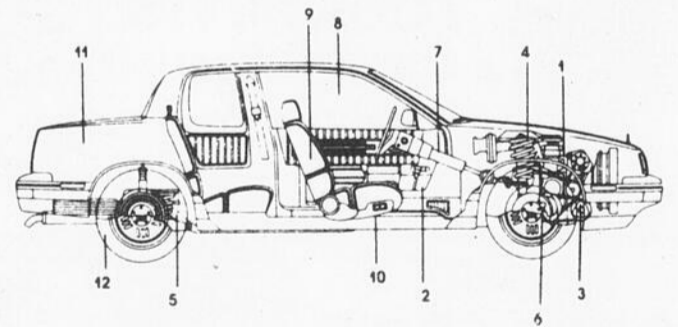

1. 4-cyl. de 2,5 litres à injection électronique de carburant.
2. Boîte manuelle à 5 vitesses.
3. Traction avant.
4. Suspension avant à jambes MacPherson.

5. Suspension arrière à roues semi-indépendantes.
6. Servofreins avec disques avant.
7. Servodirection à crémaillère.
8. Glaces teintées Soft-Ray.

9. Sièges-baquets moulants inclinables.
10. Siège avant droit facilitant l'entrée.
11. Grand coffre à plancher plat.
12. Pneus radiaux ceinturés d'acier, toutes saisons.



PAUL ALBERT CHEVROLET OLDSMOBILE LTÉE

31 est. Jacques-Cartier, Chicoutimi,
Québec, G7H 1X9 Tél.: (418) 696-4444



Les échos du centre-ville

CHICOUTIMI — Plusieurs personnes voient l'abandon du projet de marina dans la zone portuaire, parce jugée non essentielle par le nouveau député, comme un non sens. Dans le réaménagement de la zone portuaire, on doit, selon elles, reconstituer certains quais de façon à rappeler la fonction historique du port de Chicoutimi. Chicoutimi était en effet, au début de son histoire, le débarcadère principal où descendaient les colons et le principal terminus maritime des denrées nécessaires pour nourrir la population et servir en matériaux les divers chantiers de construction. Une grande activité régnait autrefois sur les quais d'où, entre autres, on expédiait le bois et les produits de la Vieille Pul-

perie. Ce serait une grave erreur que d'oublier dans le réaménagement de la zone portuaire cette vocation première et d'ignorer dans le plan de revitalisation la reconstitution du vieux poste qui existait autrefois "là où l'eau est profonde" comme les Indiens désignaient jadis "Chicoutimi".

(Publi-reportage)

6ème gagnant d'un voyage à Paris pour 2 personnes

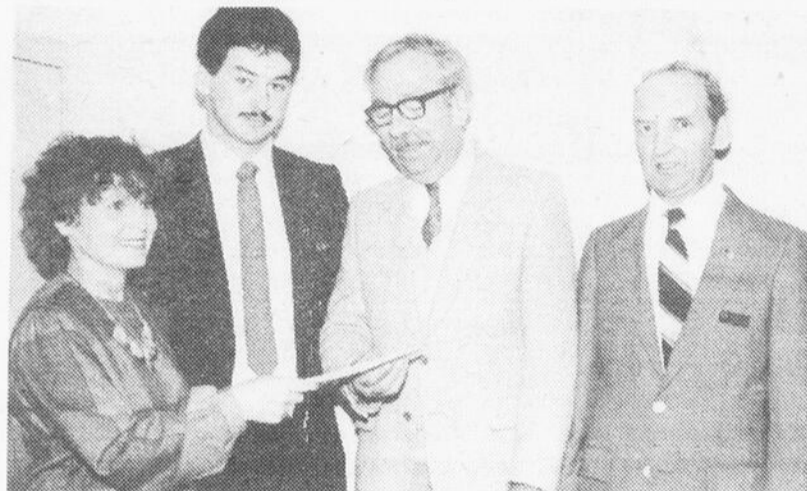

M. Marcel Girard

Sur la photo, apparaissent de gauche à droite: Marie S.-Fortin de l'Agence de Voyages Bonneau, Gérald Giroux, directeur général de la SIDAC Centre-Ville, le gagnant monsieur Marcel Girard, de la rue d'Iberville à Chicoutimi, Jean-Claude Simard, du magasin Provigo.

Gervais, Bolduc & Gagnon

Conseillers en administration

Réal Gervais
Luc Bolduc
Gabriel Gagnon

393 est. rue Racine
Caser postal 507
Suite 510
Chicoutimi G7H 5C8
Tel. 545-4595

25% DE RABAIS

21-22-23-24
NOVEMBRE

QUAND ON DESIRE DE LA QUALITE A PRIX ABORDABLE



Manteaux pour dames à **25% DE RABAIS**

L'ENDROIT DE CHOIX POUR **DES IDÉES MODE**



Habits pour hommes **25% DE RABAIS**

BOUTIQUE

L'Astuce Coupe-vent à **25% DE RABAIS**



THIFFAULT & SAINTONGE LTEE
POUR ELLE ET LUI

CREDIT MAISON

AUSSI



122 est rue Racine Chicoutimi 543-4552

Vous payez sans doute trop cher ailleurs? Voici la solution



CADEAUX BIJOUX MONTRES

PRIX D'ESCOMPTE R.P.

Toutes nos marchandises sont à prix d'escompte à l'année. Pas besoin d'attendre une vente

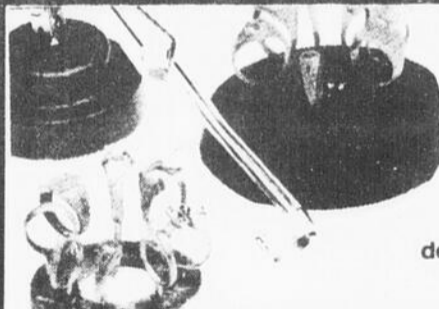

NOUVEAU SERVICE DE FABRICATION ET REMODELAGE DE BIJOUX.

Ex.: Fabrication de modèle de bague A partir de: **\$85⁰⁰**

Tout ce que vous désirez à partir d'un dessin ou d'un modèle déjà existant.

FINITION EXCEPTIONNELLE A BAS PRIX

PENSEZ Bijouterie d'Escompte R.P.

BIJOUTERIE d'ESCOMPTE R.P.

LE ROI DES PRIX

Carrefour ALMA

123, Racine est CHICOUTIMI (en bas de la côte)



PLAN MISE DE COTE

668-8833

549-9606



LA
LIBRAIRIE
REGIONALE
PENSE AUSSI
A VOS
CADEAUX

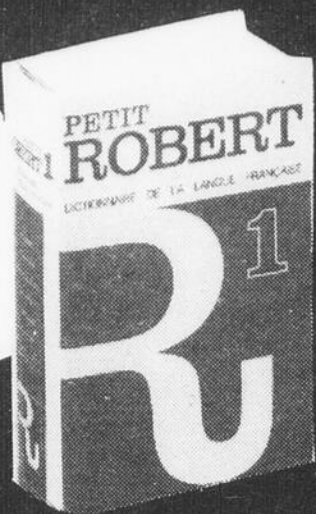

**Dictionnaire
Petit Robert 1**

Dictionnaire analogique
de la langue française.
2,174 pages, 70,000 mots.
Définition détaillée de
chaque mot avec
exemples d'application.
No 1613 (322-R1). Détail:
ch.: \$49.95.

\$39⁹⁹ ch.

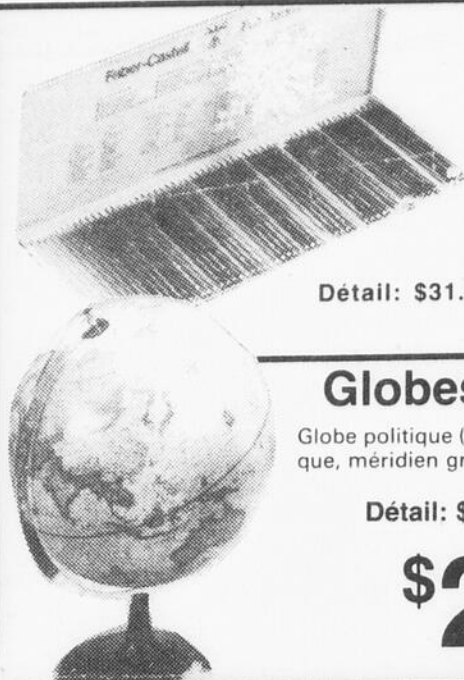

Crayons

"Poly-chromos"

La boîte aux 60 nuances bril-
lantes pour artistes. 60
crayons de qualité exception-
nelle dans leur élégant coffret
de métal.

SPECIAL:

Détail: \$31.50, **\$14⁹⁵**

Globes terrestres

Globe politique (12" de diamètre), style anti-
que, méridien gradué.

Détail: \$44.00, SPECIAL:

\$25⁹⁵

**Mallette-attaché
"Stradellina"**

En vinyle ayant l'apparence de
cuir fin. Luxueux intérieur avec
pochettes et 3 larges compart-
ments. Dimensions: 18 1/2" x 13 x
4". No. 16642 (484-D3195). Ac-
cessoires non inclus. Détail:
\$90.00.

\$62⁹⁵

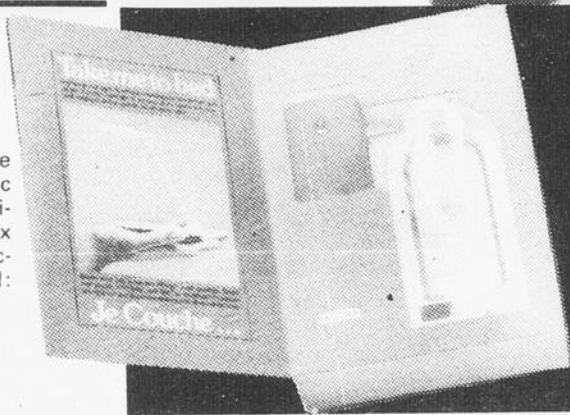

**"Passez la nuit
avec moi"**

Lampe miniature ITTY BITTY*, nou-
veau modèle, conçue pour une lec-
ture agréable par éclairage
concentré, ne dérangeant pas le
sommeil de votre partenaire. Sans
piles, pour utilisation sur courant
normal de 110 volts (adaptateur
inclus). No. 18432 (303-10011). Dé-
tail: \$29.95.

\$22⁹⁵



LIBRAIRIE RÉGIONALE (82) INC.

461 est, rue Racine
Chicoutimi, P.Q.
G7H 1T6 Tél.: (418) 549-7135

Place du
Royaume
545-3571

Papeterie
Équipement de bureau
Matériel scolaire et
audio-visuel
Volumes
Équipement électronique

Pour Noël: idées-cadeaux de Gilbert et Frères

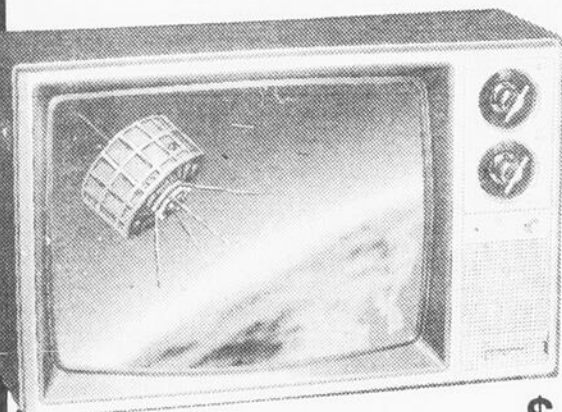

CLAIRTONE
Télé
couleur
portatif
20"

CLAIRTONE **\$486⁹⁵**

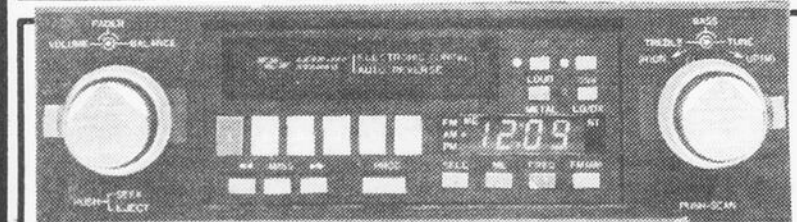

Gamme complète stéréos cassette
d'auto Lear Jet



BRAUN

Mélangeur à la main

MR-30
multipratique **\$24⁹⁵**



Radio stéréo
magnéto-cassette

4 bandes, cassette double,
avec alarme contre-vol.
Modèle 7980

CLAIRTONE **\$468**

GILBERT ET FRÈRES
Ltee

TELEPHONE: 543-4151

401, RACINE EST — CHICOUTIMI
SOIRS DIMANCHES ET FETES CHTMI 543-6993

ENTREPRENEURS-ÉLECTRICIENS
ACCESSOIRES ÉLECTRIQUES
Distributeur gros et détail

Fondée



en 1920



VENTE & RÉPARATION
D'ACCESSOIRES
ÉLECTRIQUES

ESTIMATIONS
GRATUITES
SUR DEMANDE

ARRET
255, Ste-Anne
CHICOUTIMI

Service de
démarrage
par survoltage

**CHANGEMENT
D'HUILE**

COMPRENANT:
5 litres d'huile
Filtre
Graissage

\$15⁹⁵

Pour la plupart des voitures

Bien sûr, nous avons les pneus mais nous avons
aussi un service hors-pair sur toutes voitures,
mécanique générale, transmission automatique,
suspension, système d'échappement.

SERVICE DE PNEUS

POTVIN Ltée

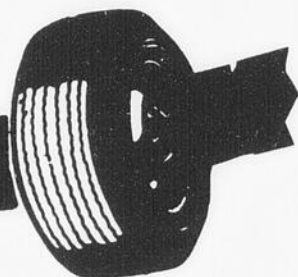

255, STE-ANNE CHICOUTIMI TÉL.: 549-1210

Demandez Serge ou Raymond



**Déjà 1985
Mais oui!**

Le Père Noël

Unitool Vivatool

Vous arrive avec 28 pages de
spéciaux cadeaux de

15% à 30%
D'ESCOMPTE



SERGE TREMBLAY
CO-PROPRIETAIRE



LAVAL GAGNON
CO-PROPRIETAIRE



BOSCH

35%

DE RABAIS
sur toutes les
lampes Bosch

Au comptoir seulement

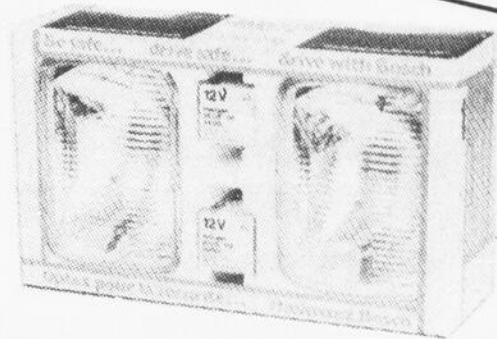

**Pièces d'autos
"Chic" Ltée**

251, rue Ste-Anne (coin Racine et Ste-Anne)

Chicoutimi - Tél.: 696-2011

Destination PARIS CENTRE-VILLE

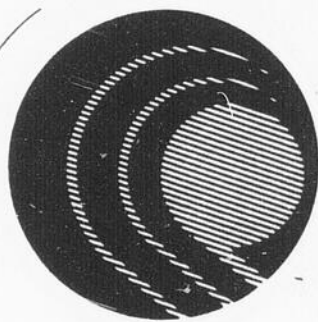

SIDAC
Centre Ville
de Chicoutimi

A GAGNER

24 voyages à PARIS (12 couples)

UNE VALEUR DE

21,600,00\$

Une collaboration de:

— AIR CANADA 

— CJMT/1420

— les 4 agences de
voyages du Centre-Ville

LE VOYAGE COMPREND:

1. Billets d'avion aller-retour à destination de Paris centre-ville.
2. Départ sur les ailes d'Air Canada, le 6 avril 1985, de Montréal vers Paris centre-ville.
3. Transfert aller-retour de l'aéroport à l'hôtel et manutention des bagages.
4. Hébergement pour sept (7) nuits au Tradotel Stuart Opéra de Paris (ou équivalent).
5. Petit déjeuner Continental chaque jour.
6. Taxes et frais de service.
7. Retour le 14 avril 1985, Paris-Montréal.

Départ: 6 avril 1985



G. La 'Vette argentée.
Une voiture sport,
élégante et racée pour
Barbie (non incluse). **16⁹⁷**

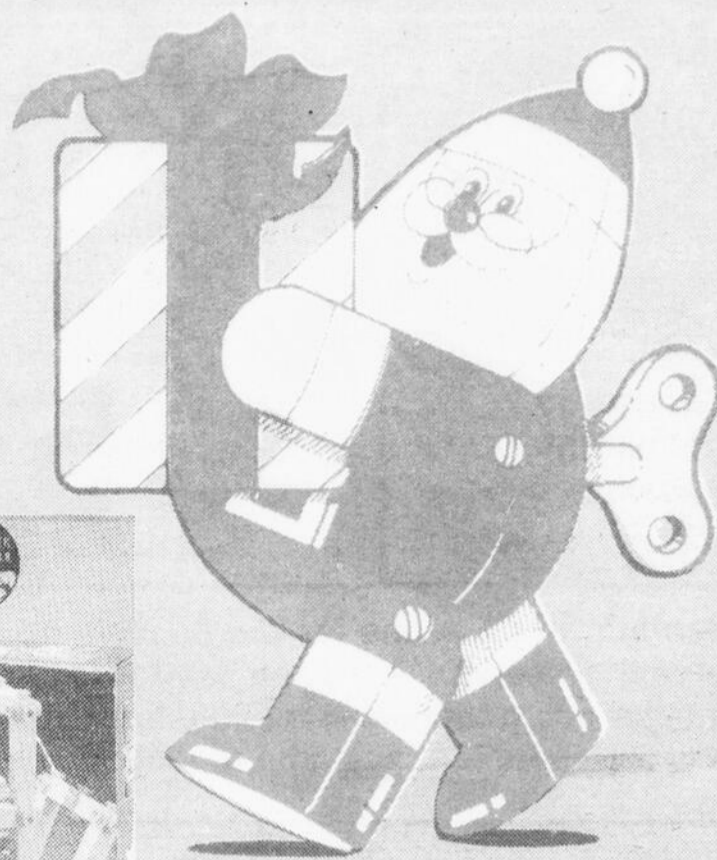

CONSTRUX
Le jeu de construction
dynamique

- A) Jeu "exploration stellaire"
- B) Jeu "véhicules d'action"

A) **16⁹⁷** B) **12⁹⁷**



E. Barbie adorée
avec robe, crayon,
papier à lettres, étampe,
peigne et brosse. **12⁹⁷**



Mon petit chez-moi
Ensemble d'accessoires sur plateau avec 2 poupées
et une pouliche. **12⁹⁷**
ens.



**Emballage cadeau
pour bébé**
Jouet à mordiller rafraî-
chissant, anneau à activités
et doux hochet. 3 à 18 mois.



10⁹⁷

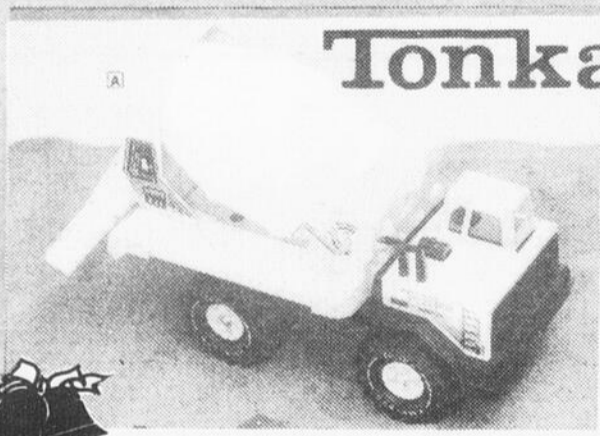

A. Puissant malaxeur.
Gros véhicule de construction
avec pièces mobiles qui imite la
réalité. **19⁹⁷**

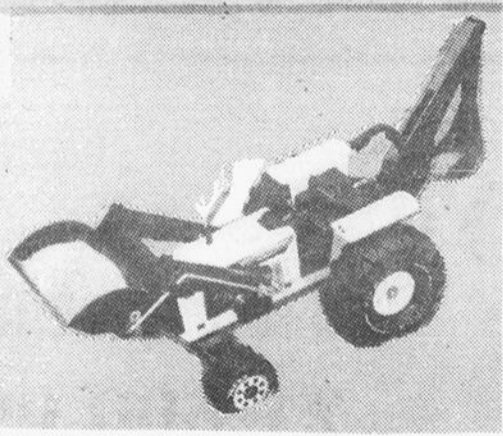

D. Tracteur excavateur.
Reproduction métal et plastique
réaliste. Volant, chargeur et
excavateur fonctionnent. **18⁹⁷**



**Chaudière de
découvertes**
12 activités amusantes
pour les tout petits. 1 à 3
ans. **19⁸⁷**

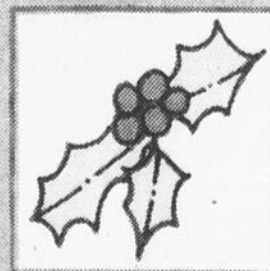

440, rue Bagot
VILLE DE LA BAIE

CONTINENTAL
429, RACINE EST - CHICOUTIMI — 549-0833

2041, Ste-Famille
JONQUIERE

Un marché bien pensé!

Les photos ne servent qu'à identifier les produits annoncés. Si un des produits annoncés venait à manquer, n'hésitez pas à demander un coupon d'achat différé. Nous nous réservons le droit de limiter les quantités.

**TIRE DE FESSE
AMBON**
Avec dos (genre toupie)

\$3⁰⁹ kg
\$1⁴¹ lb

POITRINES DE POULET
Avec dos (frais)

\$4⁷⁸ kg \$2¹⁷ lb

**LARD SALE GRAS ET
ENTRELARDE**
PRODUITS MAISONS

\$3⁹⁸ kg \$1⁸¹ lb

LAITUE BOSTON
PRODUIT ETATS-UNIS
CANADA NO 1

69¢

**TIRE DE FESSE
AMBON**
Désossé (genre toupie)

\$2⁸⁶ kg
\$1³⁰ lb

FRITURES DE POISSONS
HIGH LINER
Format 700 g

\$3⁵⁹

CANTALOUPE
Produit E.U.
Canada No 1

79¢

RADIS
Cello 454 g
Produit des E.-U.
Canada No 1

49¢

RETONS EN VRAC
PRODUITS MAISONS

\$4⁶⁸ kg
\$2³² lb

POISSONS & FRITES
HIGH LINER
Format 750 g

\$2³⁹

PAMPLEMOUSSE BLANC
Cello de 6
Produit Floride
Canada No 1

\$1¹⁹

TOMATES
Gr: 6x6
Produit Floride
Canada No 1

\$1⁰⁸ kg
49¢ lb

**Cuisses porc et
boeuf**

\$3⁸⁸ kg \$1⁹² lb

Cuisses de poulet

(frais) \$1²² lb \$2⁶⁸ kg
avec dos

Clémentine

Produit du Maroc
Canada No 1

\$1⁷⁴ kg 86¢ lb

BONS DARE
Sacs assorties

\$1⁵⁹

DAVID TIRE
Ste-Catherine
Format 250 g

\$1¹⁹

SACS POUBELLE
MUNGER
Format 51 x 55 cm

49¢

SACS POUBELLE
MUNGER
Extérieur
Format 66x91 cm

99¢

Pharmacie

O BONSOINS

DENTIFRICE
CLOSE-UP
— régulier
— menthe
Tube 100 ml



67¢
LIMITÉ DE 3 PAR CLIENT

PAPIER MOUCHOIR BLANC
KLEENEX
2 plis
Boîte 200



77¢
LIMITÉ DE 3 PAR CLIENT

COMPRIMÉS
ASPIRIN BAYER
Boîte 200 **2⁹⁸**



PAPIER HYGIÉNIQUE BLANC
DOVE
1 pli
Paq. 4 rouleaux **1⁰⁹**
LIMITÉ DE 3 PAR CLIENT



COUCHES JETABLES
HUGGIES
— premiers pas
— de jour
Boîte 33
Boîte 48



8⁸⁸
LIMITÉ DE 3 PAR CLIENT

SHAMPOOING OU
REVITALISANT
POUR CHEVEUX
FINESSE
— normal
— plus de corps
— revitalisant normal
— revitalisant plus de corps



2²⁷
Bout. 300 ml
LIMITÉ DE 3 PAR CLIENT

RINCE-BOUCHE
LISTERMINT
Bout. 500 ml **1⁹⁹**



POUDRE POUR BÉBÉ
JOHNSON
Bout. 400 g **2²⁹**



LAIT DE NOURRISSON
CONCENTRÉ
ENFALAC
Caisse de 24 X 425 ml



29⁹⁹

ESSUIE-TOUT
DE PAPIER
VIVA
Paq. 2 rouleaux



77¢
LIMITÉ DE 3 PAR CLIENT

NETTOYEUR RÉCURANT
COMET
Boîte 400 g **58¢**



SAVON
CASHMERE BOUQUET
Barre de 90 g **5/99¢**



ONGUENT VAPORISANT
VICKS VAPORUB
Pot 100 ml **2⁹⁷**



Economisez 1\$
À VOTRE
PROCHAIN ACHAT DE
Nice'N Easy
AU MAGASIN
LE PLUS PRES

AUX DÉTAILLANTS
Sur présentation de ce coupon par le client au moment de l'achat de Nice'N Easy, Celui-ci vous remboursera \$1 plus les frais d'administration normaux.
Toute autre utilisation de ce coupon constitue une fraude. Les factures prouvant l'achat titaire les 90 jours précédents d'une quantité suffisante de produit pour justifier tous les coupons de remboursement doivent être montrées sur demande.
Les coupons seront valides et non acceptés s'ils sont présentés pour remboursement par des agences, courtiers ou autres qui ne sont pas des distributeurs agréés de nos produits à moins d'y être autorisé spécifiquement par nous. Tous les coupons présentés pour remboursement devront être déposés au magasin de détail. Pour obtenir le remboursement, postez à: Clair Canada, C.P. 3000, St-John (Nouveau Brunswick), E2J 4L3.
Un seul coupon par article. Coupon remboursable seulement au magasin soussigné: O.B.N. SOINS.
Valeur marchande: 1.00\$
1343879 et

SHAMPOOING COLORANT
NICE & EASY
TEINTES ASSORTIES
SANS COUPON **3⁷⁷**
AVEC COUPON CI-JOINT DE 1.00\$
Bout. 57 ml **2⁷⁷**
Payer seulement

RÉGIME AMAIGRISSANT
POUDING OU LAIT MALTÉ
NUTRI-DIÈTE
— pudding bananes Boîte 18
— pudding caramel Boîte 18
— pudding chocolat Boîte 18
— pudding vanille Boîte 18
— lait malte fraises Boîte 20
— lait malte caroubes Boîte 20
— lait malte chocolat Boîte 20
— lait malte vanille Boîte 20



7⁸⁸
LIMITÉ DE 4 PAR CLIENT

DÉSODORISANT
SECRET
— régulier aerosol Cont. 200 ml
— ultra sec aerosol Cont. 200 ml
— ultra sec aerosol Cont. 200 ml
— non parfumé
— inodore en bâton Cont. 60 g
— parfumé à bille Cont. 60 ml
— non-parfumé à bille Cont. 60 ml



2¹⁸

VITAMINES CROQUABLES SCHTROUMPF
— avec fer Bout. 60 **5⁰⁹**
— fluorure Bout. 60 **5⁵⁹**
— normal Bout. 60 **4²⁹**

LOSANGES ANTISEPTIQUES BRADOSOL
— régulier Boîte 20 **1⁴⁷**
— cerise
— menthol
— miel eucalyptus

RASOIRS JETABLES BIC
— peau normale Paq. 5 **79¢**
— peau sensible

BOULES DE OUATE RAYONNELLE
(Sac de 250 avec 125 gratuites)
Sac de 375 **99¢**

PILES ALCALINES ENERGIZER
AAA 1.5 volts Paq. 2 **2²⁹**
AA 1.5 volts Paq. 2 **2²⁹**
C 1.5 volts Paq. 2 **2⁴⁹**
D 1.5 volts Paq. 2 **2⁴⁹**
9 volts Paq. 1 **2⁴⁹**

SOLUTION SALINE DE BAUSCH & LOMB
Bout. 240 ml **2²⁹**

CAPSULES CONTACT-C
Paq. 20 **3⁸⁹**

SIROP EXPECTORANT BALMINIL
Avec sucre — sans sucre
Bout. 250 ml **2²⁹**

On s'occupe bien de VOUS

Quantités garanties
Prix garantis

Les prix annoncés dans ces pages sont en vigueur dans toutes les pharmacies OBONSOINS. Il est possible que certains articles ne soient plus disponibles. Si un article venait à manquer, n'hésitez pas à demander un bon d'achat différé. Pas de vente aux marchands photos à titre indicatif seulement.

PRIX EN VIGUEUR DU 21 NOVEMBRE AU 1er DÉCEMBRE 1984

La grève brouille les familles unies

DONCASTER (AFP) — Ron a 37 ans, Kenneth en a 44. L'un est gréviste, l'autre a repris le travail. Ils sont tous deux fiers d'être mineurs, comme leurs pères et leurs grands-pères, et, comme eux, syndicalistes convaincus. Aujourd'hui, ce sont des ennemis mortels.

A travers ces deux hommes, membres l'un et l'autre du Syndicat national des mineurs (NUM) deux conceptions du syndi-

calisme s'affrontent. L'un parle en termes de lutte des classes. L'autre invoque constamment la démocratie à l'occidentale et la modération. Ils sont tous deux employés par la Direction régionale des charbonnages d'Etat (NCB) du sud du Yorkshire, premier bassin houiller de Grande-Bretagne, paralysé par une grève entrée dans son neuvième mois. Depuis mars dernier, leur

existence a complètement changé.

Ron vit la nuit et, en huit mois, il a parcouru 20.000 km à travers le pays pour tenter de décourager les minoritaires de son syndicat qui ont trahi et sont retournés à la mine. Désormais, il ne bouge plus de Brampton, son village, théâtre d'affrontements quasi quotidiens entre piquets de grève et forces de l'ordre. Il n'a plus de respect

pour ces derniers. Il est décidé à se battre jusqu'au bout.

Protection

La maison de Kenneth est protégée 24 heures sur 24 par la police. Quand ce dernier — jugé comme un jaune par la majorité de ses collègues, comme un héros par ses employeurs — se rend au travail, sa voiture est flanquée de deux fourgons bondés de policiers. Au début, il avait peur. Au-

jourd'hui, il est sûr de la victoire du bon sens, c'est-à-dire de son camp.

Marié, sans enfant, Ron s'est installé dans le Yorkshire (nord de l'Angleterre) il y a 22 ans. Il habite un petit appartement, qu'il loue aux charbonnages. Comme il ne touche plus son salaire net de 90 livres par semaine (\$135), il ne règle plus son loyer, pas plus que les autres traites, notamment celle du magnétoscope qui trône dans le salon. Son épouse travaille désormais à mi-temps. Il reçoit de temps à autre des petites sommes de sa famille, sans compter \$1.50 qu'il touche quotidiennement du syndicat pour sa participation aux piquets de grève.

Le 6 mars dernier, raconte Ron, la direction du puits de Cortonwood, pour lequel il travaille depuis 1962, s'est bornée à afficher un avis annonçant aux 840 mineurs de l'endroit, sans la moindre discussion préalable, que l'exploitation cesserait le 6 avril.

Coûts de production

Dans ce puits, ouvert il y a 106 ans, le coût de production du charbon est aujourd'hui de \$190 la tonne, alors qu'il n'est que de \$38 dans les exploitations jugées rentables par les charbonnages. Selon

Ron, c'est la direction qui est responsable de ce coût élevé à Cortonwood, parce qu'elle n'y a pas investi.

Aujourd'hui, le NCB lui propose \$30.000 d'indemnités s'il accepte de quitter la mine. "Dans la situation économique actuelle, avec plus de trois millions de chômeurs, mes chances de trouver un autre emploi sont très minces", explique-t-il.

Pour Ron, le conflit des houillères est avant tout politique. Les conservateurs au pouvoir ont provoqué cette grève dans le but, selon lui, de casser le Syndicat des mineurs, à l'avant-garde de toutes les luttes du mouvement ouvrier britannique.

Coup de force

La grève a commencé par un coup de force d'Arthur Scargill (président du NUM), qui a refusé au départ d'organiser un vote national à bulletin secret sur le principe du mouvement, lui rétorque Kenneth, en affirmant: "Il a commis une erreur. A ce moment-là, il aurait eu un soutien massif des mineurs pour la grève".

Le domicile de Kenneth, à Milton, est aujourd'hui difficile à trouver. Nous ne voulons pas être impliqués dans cette affaire, répondent les habitants du village

quand on leur demande où il vit. Dans la cuisine de la petite maison qu'il achète à crédit, trois policiers jouent aux cartes. A l'extérieur, trois autres somnolent dans leur véhicule.

Marié et père d'une fillette de neuf ans, Kenneth a craqué après sept mois de grève. Le 3 octobre, il a été le premier à regagner son poste au puits de Manton. 150 des 1.250 mineurs qui travaillent habituellement dans ces houillères l'y ont rejoint depuis.

Salaires

Kenneth gagne plus que Ron: \$165 par semaine. Le charbon étant plus facile à extraire dans son puits, il touche une prime de productivité.

"J'étais déprimé par la façon dont les durs du syndicat mènent le mouvement de grève: Scargill, pour qui j'avais voté, m'a confisqué mon droit d'expression. Il s'est comporté en dictateur. Il a monté les mineurs les uns contre les autres en usant de la violence et de l'intimidation", explique-t-il, faisant état de menaces de mort contre sa famille.

Pour Kenneth — il raconte qu'un de ses grands-pères a été arrêté au début du siècle pour avoir été l'un des premiers mineurs syndiqués — Scargill s'est lourdement trompé en agissant en coulisse au lieu de recourir au vote.

Il faut dire que, depuis 1981, il a perdu à trois reprises en tentant d'organiser une grève, rappelle-t-il.

Selon lui, le président du NUM a comblé les vœux les plus chers de Mme Thatcher, sans qu'elle ait à lever le petit doigt. "Scargill a, dit-il, réussi à diviser le syndicat, à fermer des puits de mine et à renforcer le Parti conservateur".

Dans sa colère devant les blessures que le conflit actuel laissera, selon lui, pour des générations au sein des communautés minières de Grande-Bretagne, Kenneth accuse Scargill d'être communiste et lui conseille d'aller tenter de réaliser ses aspirations à l'Est. "Ici, dit-il, nous voulons un seul syndicat, puissant mais modéré".

Boeuf et Fromage! Une nouvelle saveur de Bouchées Tendres!

DU FROMAGE
pour nos amis fidèles!

Miam, miam,
tu l'as dit!



Le bon goût de fromage des nouvelles Bouchées Tendres à saveur de boeuf et fromage... Votre chien vous aime, vous l'aimez, donnez-lui ce qu'il aime! Une délicieuse saveur de fromage, un goût costaud en boeuf, une alimentation complète "miloutous"...si votre chien pouvait parler, il vous dirait "tu l'as dit".



Pour recevoir un échantillon gratuit de notre nourriture pour chiens Bouchées Tendres à saveur de boeuf et fromage, veuillez composer, sans frais, le numéro ci-dessous.

L'offre est valide jusqu'à l'épuisement des stocks. Offre limitée à un échantillon gratuit par famille ou organisme. Veuillez allouer 4 semaines pour la livraison. Cette offre prend fin le 15 décembre 1984.

1-800-361-7323

GESTION D'IMMEUBLES

habitation populaire
desjardins
saguenay-lac-st-jean

- GESTION CONSEIL
- COMPTABILITE
- SERVICES ADMINISTRATIFS
- GESTION D'IMMEUBLES
- ACHAT D'IMMEUBLES

Pour plus de renseignements:
**Habitation Populaire Desjardins,
Saguenay-Lac-St-Jean, Inc.**

475, rue Racine est, local 105, Chicoutimi
TEL.: 543-9670

SCAMP



BLONDINETTE

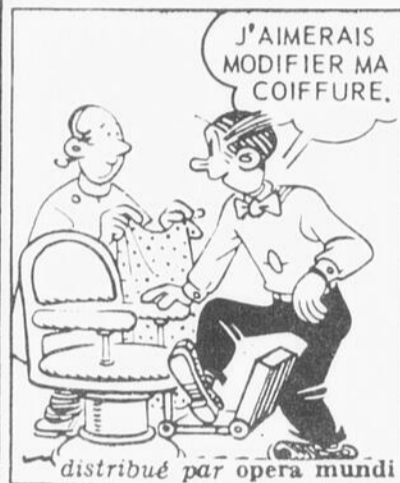

DONALD



L'AGENT CORRIGAN



SOURIS MIQUETTE

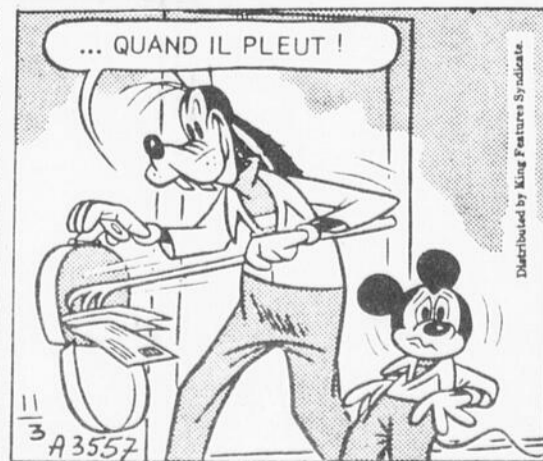

Horoscope

Horoscope du mercredi 21 novembre 1984

Les aspects lunaires vous pousseront à réfléchir à divers problèmes qui faute de temps vous aviez tendance à négliger. Vous verrez avec plus d'objectivité quels sont vos avantages et vos faiblesses. Vous saurez mieux vous situer dans votre équipe. Chance avec 3 et 54.

ANNIVERSAIRES: L'on vous fera diverses propositions intéressantes mais réfléchissez avant d'accepter définitivement, ne perdez pas les avantages acquis.

NAISSANCES: Les enfants nés ce jour seront sensibles, imaginatifs et audacieux, mais ils risquent de manquer de sens pratique et de suite dans les idées.

BELIER (21 mars - 20 avril) Profession: Vos activités s'intensifient, vous aurez d'excellentes intuitions pour mener plusieurs affaires au succès. **Affection:** Évitez les discussions qui pourraient dégénérer. **Santé:** Ménagez votre foie.

TAUREAU (21 avril - 20 mai) Profession: Une personne haut placée pourrait s'intéresser à vos projets et vous apporter un appui financier important. **Affection:** Soyez particulièrement attentif à l'être cher. **Santé:** Faites un peu de sport.

GEMEAUX (21 mai - 21 juin) Profession: Une poussée d'irritabilité menace vos rapports sociaux, prenez garde de compromettre des sympathies agissantes. **Affection:** Ne soyez pas trop possessif et jaloux. **Santé:** N'abusez pas des boissons glacées.

CANCER (22 juin - 22 juil.) Profession: Ayez la sagesse de ne pas faire de promesses et ne comptez pas excessivement sur celles qui vous seront faites. **Affection:** Montrez-vous plus compréhensif avec votre partenaire. **Santé:** Bon tonus.

LION (23 juil. - 22 août) Profession: Ne vous confinez pas dans un cercle dont vous connaissez trop bien les habitudes, cherchez un renouveau d'inspiration en changeant de collaborateurs. **Affection:** Harmonie en famille. **Santé:** Excellente.

VIERGE (23 août - 22 sept.) Profession: Vous éviterez les malentendus en vous exprimant clairement et en faisant un effort pour comprendre les idées des autres. **Affection:** Consacrez-vous à votre correspondance privée. **Santé:** Bonne forme.

BALANCE (23 sept. - 22 oct.) Profession: Vous êtes enclin à vous remettre entièrement à vos collaborateurs, craignez qu'ils prennent sur vous une trop grande autorité. **Affection:** Intéressez-vous à vos enfants. **Santé:** Attention aux chutes.

SCORPION (23 oct. - 21 nov.) Profession: Faites le point de vos activités et prenez le temps nécessaire à une reorganisation solide de votre situation. **Affection:** Faites taire une jalousie injustifiée. **Santé:** Soignez vos cheveux.

SAGITTAIRE (22 nov. - 20 déc.) Profession: Cette journée s'annonce très satisfaisante en ce qui concerne votre besoin de changement et de nouveautés. **Affection:** Consacrez-vous à votre correspondance privée. **Santé:** Bonne reprise.

CAPRICORNE (21 déc. - 19 janv.) Profession: Vous êtes dans de bonnes conditions morales pour entreprendre certaines démarches qui vous ont longtemps rebuté. **Affection:** Vous pouvez compter sur le soutien de votre conjoint. **Santé:** Ménagez-vous.

VERSEAU (20 janv. - 18 fév.) Profession: Vous avez de bons atouts pour vous consacrer à diverses questions de mise en ordre concernant votre organisation. **Affection:** Faites des concessions afin que la paix revienne dans votre foyer. **Santé:** Bonne.

POISSONS (19 fév. - 20 mars) Profession: Vos projets sont exposés à des retards, à des complications, surtout si vous comptez sur l'aide de votre entourage. **Affection:** Cherchez à gagner l'estime de l'être que vous aimez. **Santé:** Dormez plus.



SUPER SPECIAUX D'ESCOMPTES N.G.

SPÉCIAUX DU 19 AU 24 NOVEMBRE 1984

• Les illustrations ne servent qu'à identifier les produits. Le texte prévaut en toute occasion. Pas de vente aux marchands.

CHEZ N.G. C'EST VRAI QUE C'EST PAS CHER!

CAFÉ INSTANTANÉ MAXWELL HOUSE

bocal de 283 g



4.65

CHAMPIGNONS JADE

pieds & morceaux,
bte de 10 oz



1.59

LIQUEURS PEPSI-COLA et SEVEN-UP

Bouteille de 1,5 litre

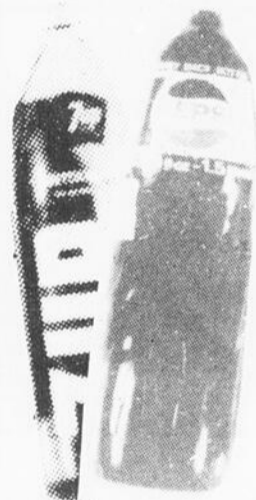

1.76

+ DÉPÔT

CÉLERI

gr 24, produit des Etats-Unis,
catégorie Canada no 1



2

POUR

1.69

LE PIED

JAMBON FUMÉ

dans l'épaule, genre Picnic,
avec os, maigre

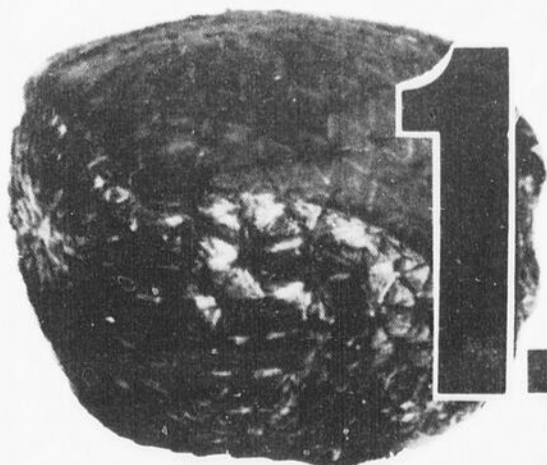

1.19

2.62 /kg

CÔTELETTES FRAÎCHES

DE JEUNE PORC

très maigres, mélangées



1.78

3.92 /kg



2309,
rue Saint-Hubert,
Ville de Jonquière



4045,
rue du Vieux Pont,
Ville de Jonquière



546,
boul. du Saguenay,
Chicoutimi



455,
rue Victoria,
Ville de La Baie



SUPER SPECIAUX D'ESCOMPTES N.G.

SPÉCIAUX DU 19 AU 24 NOVEMBRE 1984

● Les illustrations ne servent qu'à identifier les produits. Le texte prévaut en toute occasion. Pas de vente aux marchands.

CHEZ N.G. C'EST VRAI QUE C'EST PAS CHER!

<p>GELÉE EN POUDRE JELL-O assorties, bte de 85 g</p>  <p>4 POUR .97</p>	<p>MARGARINE MOLLE PICNIC contenant de 907 g</p>  <p>2 POUR 1.65</p>	<p>POIS VERTS IDÉAL No 2, boîte de 10 oz</p>  <p>2 POUR .98</p>	<p>MAÏS EN GRAINS IDÉAL boîte de 12 oz</p>  <p>2 POUR .98</p>
<p>PÂTE POUR EGG-ROLL WONG WING surgelée, pqt de 908 g</p>  <p>1.98</p>	<p>PAPIER MOUCHOIRS KLEENEX assortis, bte de 200</p>  <p>.75</p>	<p>FROMAGE SINGLE de KRAFT en 8 tranches, pqt de 250 g</p>  <p>5. POUR 1.39</p>	<p>CAFÉ MOULU MAXWELL HOUSE régulier, filtre, filtre matique, 369 g</p>  <p>2.65</p>
<p>CROUSTILLES HUMPTY DUMPTY assorties, sac de 8x16 g</p>  <p>1.18</p>	<p>GRAISSE TENDERFLAKE Boîte de 1 livre</p>  <p>.89</p>	<p>TIRE STE-CATHERINE LA MARQUISE blanche ou brune, sac de 500 g</p>  <p>1.49</p>	<p>BISCUITS de CHRISTIE minces aux légumes, sociables, bacon, 250 g</p>  <p>1.19</p>
<p>COCOA BAKETIME bte de 250 g</p> <p>1.98</p>	<p>POIRES en DEMIES ARDMONA bte de 796 ml</p>  <p>1.45</p>	<p>GRUAU QUAKER Instant, 1,25 kg, rapide 1,35 kg</p>  <p>1.46</p>	<p>SOUPE À L'OIGNON LIPTON paquet de 2 env.</p> <p>.98</p>
<p>CONFITURE CARMÉLITE fraises ou framboises, bocal de 750 g</p> <p>1.99</p>	<p>CRISTAUX TANG à l'orange 92 g, pqt de 4</p> <p>1.35</p>	<p>NOIX DE GRENOBLE KRISPY KERNEL hachées ou demies, sac de 170 g</p> <p>1.59</p>	<p>CHOCOLAT BAKER mi-sucré, en grains, pqt 350 g</p> <p>1.78</p>
<p>CRÈME À FOUETTER DREAM-WHIP bte de 85 g</p> <p>.89</p>	<p>GÂTEAUX VACHON Jos-Louis, Demi-Lune, vanille, bte 6 et roulé suisse, bte 12</p> <p>1.65</p>	<p>BISCUITS DAVID tartes aux fraises, feuille d'érable, pqt 400 g</p> <p>1.35</p>	<p>MOULES À TARTELETTES en aluminium, 3 1/2", pqt de 9</p> <p>.79</p>
<p>ASSIETTES À TARTES SIPRATIC en aluminium, pqt de 5 9" de profondeur</p> <p>.69</p>	<p>TIRE BOIVIN au Yogourt sac de 350 g</p> <p>1.29</p>		

 2309,
rue Saint-Hubert,
Ville de Jonquière

 4045,
rue du Vieux Pont,
Ville de Jonquière

 546,
boul. du Saguenay,
Chicoutimi

 455,
rue Victoria,
Ville de La Baie

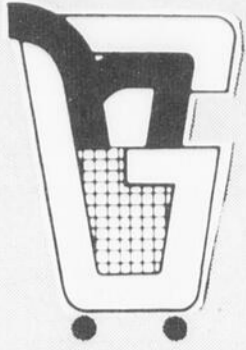

DES PRODUITS DE QUALITÉ CATELLI HABITANT

À DES PRIX COMME SEUL N.G. PEUT LE FAIRE

* Les illustrations ne servent qu'à identifier les produits. Le texte prévaut en toute occasion. Pas de vente aux marchands.

SPÉCIAUX DU
19 AU 24 NOVEMBRE 1984

PÂTES ALIMENTAIRES

CATELLI

assorties, en bte de 500 g ou
pâtes assorties CATELLI PLUS, en bte de 375 g



.65



FARINE
FINE FIVE ROSES
en sac de 10 kg

6.98



SAUCE
À LA
VIANDE

CATELLI
en bte de 14 oz.

1.15

Nouveaux cornichons Habitant Deli!

CORNICHONS
À L'ANETH
HABITANT DELI
bocal de 750 ml



Scellés frais
et croquants
sous la dent

1.89
CHACUN

DILLS
EN QUARTIERS
DÉLI
bocal de 750 ml



MARINADES
MÉLANGÉES
DÉLI
sucrées,
bocal de 750 ml



DILLS POLONAIS
DÉLI
bocal de 750 ml

**Habitant
Deli**



2309,
rue Saint-Hubert,
Ville de Jonquière



4045,
rue du Vieux Port,
Ville de Jonquière



546,
boul. du Sagouay,
Chicoutimi



455,
rue Victoria,
Ville de La Baie





SUPER SPECIAUX D'ESCOMPTES N.G.

SPÉCIAUX DU 19 AU 24 NOVEMBRE 1984

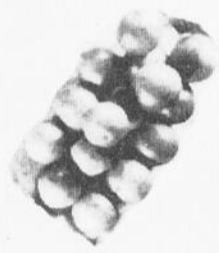

● Les illustrations ne servent qu'à identifier les produits. Le texte prévaut en toute occasion. Pas de vente aux marchands.

CHEZ N.G. C'EST VRAI QUE C'EST PAS CHER!

POUR DES FRUITS ET DES LEGUMES TOUJOURS FRAIS

 CLÉMENTINES fraîches, gr 210, produit d'Espagne, ou du Maroc, catégorie Canada no 1 1.30 /kg .59 /lb	NAVETS frais, du Québec, Catégorie Canada no 1 .29/kg .13 /lb	 CHOUX VERTS gr 16, produit des Etats-Unis, Catégorie Canada no 1 2 POUR .68 POUR .68
	ECHALOTES gr 48, produit du Québec, Catégorie Canada no 1 3 POUR .68	

N.G. EST LE MEILLEUR VENDEUR DE VIANDES AU SAGUENAY

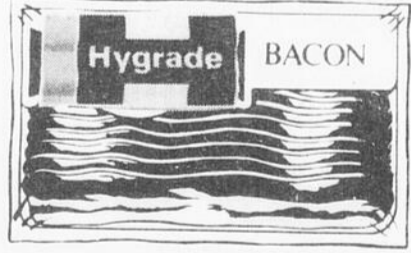
 TRANCHES DE DINDE surgelées, dans la poitrine, viande blanche, sans perte 4.99 /lb 11.00/kg	RÔTI DE PORC frais, dans le soc d'épaule, très tendre, très maigre 2.58/kg 1.17 /lb	 PETIT SAUMON DU PACIFIQUE surgelé, complet 3.64 /kg 1.65 /lb demi 3.86 /kg 1.75 /lb tranché 5.27 /kg 2.39 /lb
	TRANCHES DE PORC dans le soc, très tendre, très maigre 3.02 /kg 1.37 /lb	
 RÔTI DE JEUNE PORC FRAIS dans le Picnic, très maigre, pesant de 1 à 2 kg .97 /lb 2.14 /kg	SAUCISSES FUMÉES LE PAQUET HYGRADE régulières, ou tout boeuf, pqt 450 g 1.59	 BACON HYGRADE tranché, en pqt de 500 g 2.39 /lb LE PAQUET
	CÔTELETTES DE JEUNE PORC fraîches, dans le filet, très maigres 4.81 /kg 2.18 /lb	
	BOLOGNA HYGRADE en morceaux 2.09 /kg .95 /lb tranché 3.29 /kg 1.49 /lb	
	CÔTELETTES DE PORC PAPILLON , dans la longe complètement désossées, très maigres, sans perte 7.45 /kg 3.38 /lb	
	SALAMI HYGRADE tout boeuf, tranché 4.37 /kg 1.98 /lb	

 2309,
rue Saint-Hubert,
Ville de Jonquière

 4045,
rue du Vieux Port,
Ville de Jonquière

 546,
boul. du Saguenay,
Chicoutimi

 455,
rue Victoria,
Ville de La Baie

MONTREAL (PC) — L'indice général de la Bourse montréalaise est monté de 0.37 point, mardi, et affichait 118.59 au terme de la séance.

Le compartiment des services publics a gagné 0.83 point à 115.92, les hydrocarbures 0.17 à 128.10 et les banques 0.04 à 110.45, tandis que les mines cédaient 0.43 à 117.92.

Parmi les valeurs les plus traitées, Noranda Inc. a baissé de 1-8 à \$19 5-8 dans un volume de 75,671 papiers.

Par ailleurs, Seagram gagne 1-8 à \$503-8, Imperial Oil A 7-8 à \$45 1-8, Alcan 1-2 à \$36 5-8, Bell Canada Enterprises 1-4 à \$33 7-8, PanCanadian 1-4 à \$28, Banque de Mt 1-8 à \$23 1-2 et Total Petroleum 1-8 à \$12 1-4.

Sur 312 titres mis en jeu, 96 sont en hausse, 120 en baisse et 96 stationnaires.

Dans les juniors: Rouyn Resources cède 15 cents à 80 cents, Yorbeau Resources gagne un cent à 84 cents, et Bellechasse prend trois cents à 48 cents.

Valeurs Vtes. Haut Bas Fer. Ch Net.

Table of stock market data for Montreal, listing various companies and their price changes.

Mercuriales

MONTREAL (PC) — Voici les prix payés au Marché central métropolitain tels que fournis par le ministère de l'Agriculture du Québec. Fruits: Pommes: Lobo et Cortland: 12 x3 lb ou 9 x4 lb, au détaillant \$10.50...

Table of stock market data for Montreal, listing various companies and their price changes.

Table of stock market data for Montreal, listing various companies and their price changes.

Table of stock market data for Montreal, listing various companies and their price changes.

Table of stock market data for Montreal, listing various companies and their price changes.

Table of stock market data for Montreal, listing various companies and their price changes.

Advertisement for TAPIS Metro inc. featuring a large image of a person on a rug and text: VOUS DIT MERCI A SA FACON. TAPIS POUR ENTREE. Prix régulier: \$2.49 pi. car. SPECIAL REMERCIEMENT \$1.99 pi. car. Largeurs: 3 pi., 4 pi., 6 pi. CARPETTES 3 pi. x 4 pi., 3 pi. x 5 pi., 3 pi. x 6 pi.

Petites annonces

Chicoutimi
545-4474

Alma et les environs
668-4506

St-Félicien et les environs
679-3832

Pour Lac-St-Jean, aucun interurbain n'est nécessaire

**Votre annonce
remise avant 11h30,
du lundi au vendredi,
sera publiée le lendemain.**

TARIFS ANNONCES CLASSEES "Le Quotidien"

1 jour: (10 mots) \$3.75
2 jours: (10 mots) \$4.00
3 jours: (10 mots) \$4.50
4 jours: (10 mots) \$5.00
5 jours: (10 mots) \$5.50
6 jours: (10 mots) \$6.00
\$.25 DU MOT ADDITIONNEL

Encadrement (s'il y a lieu) \$1.50

Annonces en capital (supp.) \$2.00
Annonce en renversé (supp.) \$25.00
Numéro de téléphone plus gros (supp.) \$1.50
Annonces placard (la ligne) .70
Numéro de département - Courrier à envoyer \$15.00
- Client passe le chercher \$10.00

Pour AVIS:

- Décès
- Remerciements
- Service anniversaire

Avec photo \$30.00
Sans photo \$25.00

Pour tout supplément:
poème, pensée (supp.) \$5.00

Prières aux saints:
Ex.: St-Esprit, Jean XXIII, Ste-Vierge, etc...

Avec ou sans photo... \$20.00

*Toutes les annonces classées sont payables à l'avance.

CARTES DE CREDIT ACCEPTÉES:
VISA et MASTER CARD

Pour rejoindre les
**ANNONCES
CLASSEES**
UN SEUL
NUMERO DE
TELEPHONE
545-4474

POUR VOS
COMMANDES
TELEPHONIQUES
UTILISER
VOTRE CARTE
DE CREDIT
C'EST RAPIDE
ET CA VOUS
EVITE DE VENIR
PAYER AU BUREAU.

AVIS

Les annonceurs sont priés de vérifier la première parution de leurs annonces.

Notre journal se rend responsable d'une seule insertion erronée.

Toutes erreurs, annulations, plaintes doivent être soulignées avant 11h30 a.m. pour être corrigées ou annulées le lendemain.

(Lundi au vendredi).

**C'EST FACILE
POUR VOTRE
PETITE ANNONCE**

IL SUFFIT DE DONNER LE NUMERO ET LA DATE
D'EXPIRATION DE VOTRE CARTE



AVIS A NOS ANNONCEURS

Nos annonceurs sont priés de prendre note que toutes les annonces doivent être publiées en conformité avec la Loi sur la protection du consommateur, article 242, qui stipule: "Aucun commerçant ne peut, dans un message publicitaire, omettre son identité et sa qualité de commerçant".

Locaux à louer (1)

RIVIERE-DU-MOULIN: 1287, boul. Seguenay, local commercial, approx. 800 pl. car., chauffé, éclairé, stationnement déneigé, prix raisonnable. Tél.: B. Picard 543-7771. F-15498-1-3

CHICOUTIMI: local commercial pour bureau, atelier ou manufacture, 94, Jacques-Cartier Est, édifice Décalques Seguenay. Tél.: 545-4244. F-14383-1-2

CHEMIN DU PLATEAU: 5 milles de Chicoutimi, 4500 pl. car. ou moins, chauffé, bas prix. Tél.: 549-0736. F-16328-1-3

CHICOUTIMI: 1163, St-Paul, local commercial plus ou moins 1,300 pl. car., chauffé, éclairé et climatisé, libre immédiatement, conviendrait pour bureau, tél.: 549-6276. F-15383-1

CHICOUTIMI: local commercial, 3,850 pl. car., chauffé, éclairé, service de garde et conciergerie, stationnement, voûte, sortie indépendante, 138, Bossé Ouest (édifice Price), libre immédiatement. Pour informations, LA COMPAGNIE PRICE L'ITEE, Roger Tremblay, 542-4541 poste 426, service des propriétés. F-14385-1-2

ESPACE COMMERCIAL A LOUER: espace de 2,806 pieds carrés, soit une partie du deuxième plancher de La Maison de la Presse, 1051, boulevard Talbot, Chicoutimi. Convientrait pour professionnels ou autres. Disponible immédiatement. Pour Informations: tél.: 545-4474, poste 241, M. Jacques Larouche. F-00000-1-2

Commerces à louer (3)

JONQUIERE: boucherie avec équipement complet, libre immédiatement. S'adresser à 3728, boul. Seguenay ou tél.: 542-5705, 547-6120. F-16411-3-3

Appartements à louer (4)

CHICOUTIMI: arrière Place Seguenay, près université, 1 1/2 pièce, meublé, tél.: 545-4020, 549-0691. F-16539-4-3

CHICOUTIMI: 3 1/2 pièces, meublé, chauffé, éclairé, libre 1er décembre, \$340.00, \$380.00, tél.: 545-0521, 549-3708. F-15841-4-3

JONQUIERE: 3 1/2 pièces, meublé, non chauffé, non éclairé, tél.: 547-5286. F-13469-5-7

IONQUIERE: 5 1/2 pièces, non chauffé, non éclairé, libre immédiatement, tél.: 547-5286 ou 547-0815. F-13447-4-3

JONQUIERE: 5 1/2 pièces, à sous-louer, libre début décembre, tél.: 547-8298, 547-0815. F-16551-4-3

FLORIDE: Pompano, condominium luxueux, 2 chambres, piscine, bain turbillon, tennis, location au mois. Tél.: 545-0908. F-15742-4-2

CHICOUTIMI: 3 1/2 pièces, meublé, chauffé, éclairé, au 716, rue Alma, près université, \$350.00 par mois. Tél.: 543-9899. F-15910-4-2

CHICOUTIMI: près hôpital et cégep, 1 1/2, 2 1/2, 4 1/2, avec balcon, également arrière Place du Royaume, 3 1/2, 4 1/2, 6 1/2, meublés, semi-meublés ou non meublés, quelques-uns: éclairés, chauffés et avec foyer, piscine extérieure, conciergerie permanente, porte-fenêtre avec balcon, prix à discuter, tél.: 549-9983, 549-8909, 543-1435, 696-3555. F-10673-4

CHICOUTIMI: 3 1/2 pièces, moderne, éclairé, chauffé, tapis, tél.: 547-8164, 696-2822. F-16067-4-3

VILLE DE LA BAIE - PRIX SPECIAL: 4 1/2, 5 1/2 pièces, remise, porte-patio, nombreux avantages, tél.: 544-5084, 545-0908. F-15764-4-3

ARVIDA: UN MOIS GRATUIT. Duvose, grand 4 1/2, non chauffé, non éclairé, patio, balcon, libre immédiatement. Tél.: 549-6418. F-15144-4-3

CHICOUTIMI: Angoulême, 5 1/2, 4 1/2, non meublés, eau chaude fournie et stationnement, libres immédiatement. Tél.: 549-6418. F-15145-4-3

CHICOUTIMI: 2 1/2 pièces, chauffé, éclairé, meublé, libre 1er décembre, près cégep, tél.: 543-6717. F-16491-4-3

KENOGAMI: 2 1/2 pièces, meublé, chauffé, éclairé, libre immédiatement, situé 3554, Radan, tél.: 542-4067. F-16464-4

CHICOUTIMI: 5 1/2 pièces, chauffé, situé près cégep et hôpital, tél.: 549-4567, bur.: 545-3115. F-16226-4

CHICOUTIMI: 3 1/2 pièces, meublé, chauffé, éclairé, rue Des Crécaillies, libre 15 décembre, \$340.00, aussi 3 1/2 pièces, avec balcon, porte-patio, meublé ou non, libre 1er janvier 1985, tél.: 549-5149. F-16219-4

KENOGAMI: 1 1/2 pièce, meublé, chauffé, éclairé, tapis mur à mur, entrée indépendante, stationnement, pas de bail, \$250.00 par mois. Tél.: 542-2511. F-15891-4-2

CHICOUTIMI: 2 1/2 pièces, meublé, chauffé, éclairé, \$265.00 par mois, libre 1er décembre. Tél.: 543-4585, F-16682-4-2

ARVIDA: près du Manoir, 4 1/2 pièces, chauffé, eau chaude fournie, \$385.00, tél.: 548-2848, 548-7417. F-15468-4

CHICOUTIMI: 3 1/2, meublé, 248, St-Sacrament, app. 5, stationnement, deuxième étage, balcon, payagé, voisin du cégep, \$350.00 par mois, chauffé, libre 1er décembre. Tél.: 549-4322, laissez message. F-14541-4-2

CHICOUTIMI: 3 1/2 pièces, meublé, moderne, stationnement, deuxième étage, balcon, 1405, boulevard Renaud, Rivière-du-Moulin, Vue sur le Saguenay. Tél.: 549-4322, laissez message. F-14535-4-2

CHICOUTIMI-NORD: 4 1/2 et 5 1/2 pièces, non chauffés, non éclairés, libres immédiatement, rue Vimy, 1 mois gratuit pour bail d'un an. Tél.: 543-9147, 547-5286, 547-1165. F-14386-4-2

CHICOUTIMI-NORD: rue Colbert, près Église St-Luc, 4 1/2, non éclairé, non chauffé, eau chaude fournie, stationnement avec prise. Tél.: 543-9147, 547-5286. F-13796-4-3

CHICOUTIMI-NORD: 4 1/2 et 5 1/2 pièces, non chauffés, non éclairés, libres immédiatement, rue Vimy, 1 mois gratuit pour bail d'un an. Tél.: 543-9147, 547-5286, 547-1165. F-14386-4-2

CHICOUTIMI-NORD: rue Colbert, près Église St-Luc, 4 1/2, non éclairé, non chauffé, eau chaude fournie, stationnement avec prise. Tél.: 543-9147, 547-5286. F-13796-4-3

FORT LAUDERDALE: à louer, appartements spacieux, situés à 5 minutes de marche de la mer, \$140.00 et plus par semaine, valide jusqu'au 15 décembre. SHAMROCK MOTEL, tél.: 1-305-566-1432. F-12285-4-2

CHICOUTIMI-NORD: 4 1/2 pièces, chauffé, éclairé, eau chaude fournie, \$325.00 par mois, tél.: 543-9738. F-16121-5-3

CHICOUTIMI: 5 1/2, à sous-louer, arrière Place Seguenay, libre 1er décembre, tél.: 543-0551. F-16242-5-3

CHICOUTIMI-NORD: 3 1/2, demi-sous-sol, neuf, nouveau développement résidentiel, entrée et stationnement indépendants, \$325.00 par mois, non chauffé, non éclairé, meublé, tél.: 549-0741 ou 674-9258. F-16272-5-3

CHICOUTIMI: 4 1/2, libre immédiatement, non chauffé, non éclairé, \$330.00 par mois, tél.: 549-8311. F-16273-5-3

JONQUIERE: 4 1/2 pièces, non chauffé, non éclairé, près centre-ville, libre immédiatement, tél.: 542-3238. F-16249-5

CHICOUTIMI: 3 1/2 pièces, chauffé, éclairé, eau chaude fournie, sous-location, conciergerie, stationnement entretenu, situé rue Angoulême, \$300.00 par mois. Tél.: 549-7841. F-16606-5-2

CHICOUTIMI-NORD: grand 5 1/2, neuf, hors-sol, \$335.00, non chauffé, non éclairé, tél.: 545-7125. F-16006-5-3

CHICOUTIMI-NORD: 4 1/2, chauffé, éclairé, non meublé, \$310.00 par mois, 1494, Roussel. Tél.: 543-2834. F-16618-5-2

JONQUIERE: 3 1/2, complètement indépendant, près hôpital, semi-meublé, chauffé, éclairé, stationnement, conciergerie, buanderie, libre 1er décembre. Tél.: 547-5224. F-16553-5-3

CHICOUTIMI: 3 1/2, meublé, éclairé, chauffé, près université, centre d'achat. Aussi 3 1/2 pièces à Rivière-du-Moulin, meublé, chauffé, éclairé. Tél.: 543-9147, 547-5286. F-16189-5-3

LATERRIERE: grand 4 1/2, moderne, neuf, non chauffé, non éclairé, \$375.00 par mois. Tél.: 678-2505. F-16042-5-2

CHICOUTIMI-NORD: 3 1/2 pièces, libre immédiatement, tél.: 545-1812. F-15298-5-3

CHICOUTIMI: 5 1/2 à sous-louer, beaucoup de rangement, \$350.00 par mois, route 170 est, tél.: 545-3572. F-16334-5-3

LAC DOCTEUR: 4 1/2, non chauffé, non éclairé, libre immédiatement, tél.: 543-1479. F-16331-5-3

CHICOUTIMI: 4 1/2 pièces, chauffé, éclairé, entrée indépendante, sous-sol, \$335.00, premier mois gratuit, situé 3480, boul. Talbot, à la hauteur du hôtel Mont-Yvlin, tél.: 545-0465. F-16263-5

KENOGAMI: 4 1/2, non chauffé, non éclairé, libre 1er décembre, dans secteur Ste-Cécile, \$275.00 par mois. Tél.: 547-1218. F-16053-5-2

VILLE DE LA BAIE: 4 1/2, chauffé, \$295.00 par mois, novembre gratuit. Tél.: 544-5000. F-16039-5-2

LATERRIERE: 4 1/2 pièces, non meublé, non chauffé, libre immédiatement ou 1er janvier. Tél.: 678-9965. F-16046-5-2

JONQUIERE: Parolase Fatima, grand 4 1/2 chauffé, éclairé, libre 1er décembre, tél.: 542-0461, après 17h30. F-16021-5

VILLE DE LA BAIE: 5 1/2 pièces, duplex, tapis, remise intérieure et extérieure, non chauffé, non éclairé, non chauffé, \$385.00 par mois, libre immédiatement, tél.: 544-1880. F-16438-5

ALMA: 4 1/2 pièces, bien situé, libre 1er décembre, tél.: 349-8130. F-16447-5-3

RIVIERE-DU-MOULIN: logements neufs, situés sur Vézina, près du centre-ville de Chicoutimi, maison avec lucarne et grande galerie, cour et stationnement, non chauffé, non éclairé, deux 4 1/2 pièces à \$375.00, un 3 1/2 pièces à \$340.00, tél.: 547-6307. F-16396-5

JONQUIERE: 2120, boul. Melon, à sous-louer, bas de maison avec sous-sol, 5 1/2 pièces, \$300.00 non chauffé, non éclairé, tél.: 542-3685, 548-1728. F-16159-5

JONQUIE: deux 5 1/2 pièces, un 3 1/2 pièces, situés centre-ville, libres immédiatement, très modernes, tél.: 547-3924. F-16136-5-3

ARVIDA: rue Geoffrion, 4 1/2 pièces, très propre, peinture neuve, tapis neuf, porte patio, eau chaude fournie, libre 1er décembre, tél.: 548-7928, 542-8889, 548-9534. F-16162-5

ST-JEAN-EUDES: grand 5 1/2 pièces, chauffage électrique, non chauffé, non éclairé, libre 1er décembre, tél.: 548-2974. F-16188-5-3

CHICOUTIMI: 5 1/2 pièces, arrière Place du Royaume, à louer ou sous-louer, non chauffé, non éclairé, construction 1 an, libre 1er décembre, \$360.00, tél.: 543-2756, après 17h00. F-16216-5

ARVIDA: 4 1/2 pièces, meublé, chauffé, éclairé, \$375.00, situé près Alcan, tél.: 548-3227, après 17h00. F-16214-5

CHICOUTIMI-NORD: 4 1/2 pièces, chauffé, éclairé, eau chaude fournie, \$325.00 par mois, tél.: 543-9738. F-16121-5-3

CHICOUTIMI: 5 1/2, à sous-louer, arrière Place Seguenay, libre 1er décembre, tél.: 543-0551. F-16242-5-3

CHICOUTIMI-NORD: 3 1/2, demi-sous-sol, neuf, nouveau développement résidentiel, entrée et stationnement indépendants, \$325.00 par mois, non chauffé, non éclairé, meublé, tél.: 549-0741 ou 674-9258. F-16272-5-3

CHICOUTIMI: 4 1/2, libre immédiatement, non chauffé, non éclairé, \$330.00 par mois, tél.: 549-8311. F-16273-5-3

JONQUIERE: 4 1/2 pièces, non chauffé, non éclairé, près centre-ville, libre immédiatement, tél.: 542-3238. F-16249-5

CHICOUTIMI: 3 1/2 pièces, chauffé, éclairé, eau chaude fournie, sous-location, conciergerie, stationnement entretenu, situé rue Angoulême, \$300.00 par mois. Tél.: 549-7841. F-16606-5-2

CHICOUTIMI-NORD: grand 5 1/2, neuf, hors-sol, \$335.00, non chauffé, non éclairé, tél.: 545-7125. F-16006-5-3

CHICOUTIMI-NORD: 4 1/2, chauffé, éclairé, non meublé, \$310.00 par mois, 1494, Roussel. Tél.: 543-2834. F-16618-5-2

JONQUIERE: 3 1/2, complètement indépendant, près hôpital, semi-meublé, chauffé, éclairé, stationnement, conciergerie, buanderie, libre 1er décembre. Tél.: 547-5224. F-16553-5-3

CHICOUTIMI: 3 1/2, meublé, éclairé, chauffé, près université, centre d'achat. Aussi 3 1/2 pièces à Rivière-du-Moulin, meublé, chauffé, éclairé. Tél.: 543-9147, 547-5286. F-16189-5-3

LATERRIERE: grand 4 1/2, moderne, neuf, non chauffé, non éclairé, \$375.00 par mois. Tél.: 678-2505. F-16042-5-2

CHICOUTIMI: 349, des Champs-Elysées, 5 1/2 pièces, \$575.00, chauffé, éclairé, libre immédiatement, tél.: 543-1268. F-14498-5-3

JONQUIERE: 4 1/2 pièces, chauffé, eau chaude fournie, stationnement, remise, libre immédiatement, \$360.00 par mois. Tél.: 547-8750. F-15213-5-2

JONQUIERE: 4 1/2 pièces, non chauffé, non éclairé, \$280.00 par mois. Tél.: 547-8750. F-15214-5-2

ARVIDA: grand 3 1/2 pièces, rue de la Saie, non meublé, entrée indépendante, semi-chauffé, \$285.00, libre 1er décembre, tél.: 548-3706. F-16594-5

LA BAIE: 5 1/2, neuf, duplex, tapis, remise intérieure et extérieure, non chauffé, non éclairé, \$385.00, libre immédiatement, 1222, Albart-Dufour. Tél.: 544-1880. F-16558-5-3

CHICOUTIMI: 4 1/2 et 5 1/2, rue Alphonse-Desjardins, arrière Place du Royaume, construction neuve. Tél.: 543-5741, 543-2291. F-15525-5-3

JONQUIERE: 5 1/2 pièces, chauffage électrique, grand stationnement, libre 1er décembre, \$350.00, non chauffé, non éclairé, plancher boulev. tél.: 547-3045, 547-6360. F-16543-5-3

CHICOUTIMI: duplex 4 1/2 pièces, 491, rue Marcel-Portal, parallèle au boulevard Barrette, libre 1er février. Tél.: 543-5741, 543-2291. F-15524-5-3

JONQUIERE: 5 1/2 pièces, non chauffé, non éclairé, rue Château-guay. Tél.: 547-3882 ou 547-8913. F-15196-5-2

LA BAIE: 3 1/2 pièces, meublé, refait à neuf, chauffage électrique, \$330.00, tél.: 544-3744, 544-4423. F-16120-5-3

CHICOUTIMI-NORD: grands logements 3 1/2, 4 1/2, porte panoramique, accès contrôlé, face à l'école Charles-Gravel. Tél.: 543-5330 ou 545-7381 ou 662-5340, fraix virés. F-14914-5-2

ARVIDA: 2 1/2, 3 1/2, 4 1/2, 5 1/2 pièces, éclairés, chauffés. Tél.: 547-5288, 543-9147, 547-1165. F-14643-5-2

ST-CHARLES-BORROMEE: village, 4 1/2, chauffé, éclairé, fini moderne, un mois gratuit, libre immédiatement. Tél.: 672-2282, 672-4419. F-15051-5-2

JONQUIERE: 6 1/2 pièces, non chauffé, non éclairé, pour mois de novembre: \$300.00, à partir de décembre: \$350.00. Tél.: 548-5054. F-14227-5-2

CHICOUTIMI: 2 1/2 pièces, meublé, chauffé, éclairé, rue Bécarré, libre immédiatement, tél.: 696-4463. F-15096-5-3

CHICOUTIMI: 5 1/2 pièces, chauffé, eau chaude, 799, rue Harry. Tél.: 543-3941. F-16686-5-2

VILLE DE LA BAIE: 4 1/2 pièces, bas de maison, non chauffé, non éclairé, moderne, beaucoup de commodités, \$320.00 par mois, tél.: 544-7280. F-16650-5

CHICOUTIMI: Notre-Dame du Saguenay, grand 4 1/2 pièces, neuf, 1er étage, chauffé, éclairé, \$550.00 par mois, libre immédiatement, tél.: 549-0466. F-16648-5

CHICOUTIMI-NORD: 959, St-Agnès, 3 1/2, fini à neuf, libre immédiatement. Tél.: 696-3646. F-16687-5-2

CHICOUTIMI: grand 4 1/2 pièces, tapis, chauffé, eau chaude fournie, peinture fraîche, stationnement, conciergerie, libre immédiatement, \$445.00, tél.: jour: 545-1411 ou 543-7828 après 17h00. F-16647-5

CHICOUTIMI: grand 5 1/2, eau chaude fournie, Place Pérignon, \$470.00 par mois, libre 1er décembre (décembre gratuit), tél.: 543-4055 après 17h00. F-16690-5-3

JONQUIERE: 4 1/2, non chauffé, non éclairé, tapis neufs, près cégep, libre immédiatement, tél.: 547-6452, 547-3809. F-16708-5-3

RIVIERE-DU-MOULIN: 4 1/2 ou 3 1/2, demi-sous-sol, entrée indépendante, non meublé, tél.: 549-9920. F-16704-5-3

CHICOUTIMI: 4 1/2, chauffé, eau chaude, rue Joffroy, libre immédiatement, tél.: 696-2193. F-16702-5-3

CHICOUTIMI-NORD: 3 1/2 pièces, meublé, chauffé, 130 Bayard (Ste-Claire), aussi: grand 3 1/2 pièces, non meublé, (St-Luc), tél.: 543-2214. F-16631-5

VILLE DE LA BAIE: 4 1/2 et 5 1/2 pièces. Pour Informations, tél.: 543-9670. F-16661-5-2

CHICOUTIMI: 3 1/2 pièces, état neuf, pour personne sérieuse, libre immédiatement. Tél.: 545-9792 ou 549-7470. F-16663-5-2

CHICOUTIMI: 5 1/2, non chauffé, non éclairé, libre 1er décembre, tél.: 545-3391. F-16561-5-3

LA BAIE: 2 1/2, moderne, tapis, meublé, chauffé, éclairé, service laveuse sècheuse, stationnement, en face Galerie La Baie, libre immédiatement, \$325.00 par mois, tél.: 544-8579. F-16568-5-3

Le QUOTIDIEN
DU SAGUENAY-LAC-SANT-JEAN

**TARIF
D'ABONNEMENT**
LIVRAISON
PAR PORTEUR:
\$2.25 par semaine

Dans les dépôts:
\$0.40 la copie

PAR LA POSTE:
Saguenay-Lac-St-Jean

3 mois	\$ 35.00
6 mois	\$ 60.00
1 an	\$120.00

Autres régions du Canada:
6 mois \$ 75.00
1 an \$140.00

Pays étrangers:
6 mois \$ 90.00
1 an \$175.00

Autorise comme envoi postal de deuxième classe, ministère des Postes et port payé en numéraire. No d'enregistrement 3213.

Dépôt légal: Bibliothèque Nationale du Québec.

LOCAL A LOUER

au 1051, boul. Talbot
(5,295 pieds carrés)

Hauteur de 15 pieds

Disponible immédiatement. Comprenant un débarcadère ajustable. Système de climatisation installé. Prix à discuter. Pouvant servir pour plusieurs genres d'entreprises:

- PLOMBIERS, ELECTRICIENS
- ATELIERS DE REPARATIONS
- ENTREPOSAGE DE TOUS GENRES, ETC.
- PLUS DE 3,000 PIEDS CARRÉS POUR ESPACE DE BUREAUX

La Maison de la Presse
a/s M. Jacques Larouche, contrôleur

1051, boul. Talbot
Chicoutimi, P.Q. — G7H 5C1
Tél.: 545-4474

Logements à louer (5)

ST-JEAN-EUDES: à sous-louer, 4 1/2 pièces, haut de maison, non chauffé, non éclairé, libre immédiatement, 548-8526, 548-5594. F-16480-5

LA BAIE: 4 1/2, non chauffé, non éclairé, libre 1er décembre, \$275.00, entrées laveuse sècheuse, stationnement, boul. de la Grande Baie, tél.: 544-1597. F-16467-5-3

JONQUIERE: 5 1/2, près église Ste-Famille, chauffé, eau chaude, restes pour le reste du bail (juillet), libre immédiatement. Mois de décembre gratuit. Tél.: 542-743

Logements à louer (5)

JONQUIERE: 5 1/2 pièces, non chauffé, non éclairé, libre immédiatement, près Carrefour Alma. Tél.: 547-4067. F-16677-5-2

CHICOUTIMI: 4 1/2, semi-meublé, chauffé, tapis, installation laveuse sècheuse, tél.: 549-5997. F-16582-5-3

ALMA: non meublé, non chauffé, non éclairé, libre immédiatement, près Carrefour Alma. Tél.: Marc Charest, 668-2145. F-14196-5-3

CHICOUTIMI: deux 4 1/2 pièces, dans maison neuve, 1765, 1767, rue des Mélanges, arrière Place Royaume, libre immédiatement. Tél.: 549-4803, 549-9644, 678-9853. F-15370-5-3

TERRASSES DU ROYAUME: construction récente, près centres d'achat, insonorisation impeccable, libre immédiatement, logement 4 1/2 pièces, visites de 9h00 à 21h00. Tél.: 543-9135. F-15160-5-3

DEUX MOIS GRATUITS, ST-FELICIEN: place des Cyprès, en face du cégep, 3 1/2 pièces, 4 1/2 pièces, 5 1/2 pièces, logements rénovés, nouvelle administration. Tél.: 679-3723. F-14538-5-2

CHICOUTIMI: Place des Arnelles, 4 1/2, 5 1/2 pièces, près centre d'achat, grand salon, porte-patio, salle à manger, tapis, entrée contrôlée, conciergerie. Tél.: 543-0222 ou 543-2963. F-14209-5-3

CHICOUTIMI-NORD: grands logements, 3 1/2, 4 1/2, 5 1/2 pièces, portes panoramiques, accès contrôlé, face école Charles-Gravel et Institut Roland-Saucier. Tél.: 543-5330 Nicole Bouchard, 545-7381 ou 682-5340 (frs virés). F-14215-5-3

CHICOUTIMI: PLACE PERIBONKA, nouveau site domiciliaire, grands 4 1/2, 5 1/2 pièces, plancher de béton, eau chaude fournie, service de conciergerie, remise intérieure, entrée lave-vaisselle, disponibles immédiatement. Réservez dès maintenant, pour visiter, tél.: 543-5141 ou 549-7434. F-14387-5-2

Chambres à louer (6)

CHICOUTIMI: chambre à la semaine ou au mois. Inf.: Château Champlain, 306, Labrecque. Tél.: 543-9003. F-14146-6-2

CHICOUTIMI: près cégep, université, cuisine commune, entrée indépendante, \$140.00 mensuel, tél.: 543-3323. F-16516-6

CHICOUTIMI: près université, centres d'achat, entrée et stationnement indépendant, tél.: 545-8277. F-16250-6

CHICOUTIMI-NORD: chambre à louer avec pension. Tél.: 543-5901. F-16318-6-2

JONQUIERE: garçonnière, une chambre, cuisine, salon indépendants, salle de bains commune, \$160.00 par mois. 4112, Carillon. Tél.: 542-9700. F-15931-6-2

JONQUIERE: garçonnière, près hôpital, chauffée, meublée, éclairée, salle de bains commune, buanderie, \$190.00 par mois, libre 1er décembre, tél.: 547-5224. F-16554-6-3

CHICOUTIMI: centre-ville, rue Se-Vard, pour une ou deux personnes, laVé. Tél.: 543-1404. F-16701-6-3

Maisons à vendre (7)

URGENT: dû à une demande croissante, recherche immeubles résidentiels et à revenus à vendre. Pour en discuter, communiquez avec moi le plus tôt possible. Jean Bouchard, agent, Re-Max Saguenay Inc. Courtier. Tél.: 545-1658. F-16450-7-3

SHIPSHAW: 4520, Des Cèdres, jolie résidence, à prix réduit, informations, Société Immobilière Norbec Inc., 543-2111, Gérard Lacelle, 548-8095. F-16160-7

JONQUIERE: 2137, Bonneau, 7 1/2 pièces, 3/4 du sous-sol fini, avec poêle à combustion lente, patio, garage 24 X 12, logement 3 1/2 pièces, \$49,000.00 négociable, agents s'abstenir, tél.: 548-8101. F-15786-7

CHICOUTIMI: près du centre-ville, maison 2 logements, très grand terrain paysagé, zoné commercial, agents s'abstenir. Tél.: 543-5018. F-16613-7-2

CHICOUTIMI: directement du propriétaire, vente rapide, près des centres d'achat, condominium 4 1/2 pièces, foyer, piscine, très belle vue, prix très intéressant, tout proposition considérée, tél.: 673-3182, après 17h00. F-16476-7

Maisons à louer (8)

ARVIDA: 5 1/2 pièces, \$425.00 par mois, tél.: 548-8586. F-16066-8-3

ST-FULGENCE: 4 1/2 pièces, non chauffé, non éclairé, \$375.00, libre immédiatement, tél.: 674-9302, 674-9201. F-16150-8

CHICOUTIMI: 4 1/2 pièces, rénovée à neuf, chauffage, électricité non comprise, libre 1er décembre, tél.: 545-0882. F-16155-8

CHICOUTIMI: maison neuve, jamais habitée, arrière Place du Royaume, 2 étages, prêt pour décembre, moderne, 2 salles de bains, 2 portes patio, très grand, \$550.00. Tél.: après 18h00, 549-9792. F-16317-8-2

JONQUIERE: rue Montcalm, no. 3,600, duplex 6 1/2, non chauffé, non éclairé, avec garage, libre immédiatement, \$450.00. Tél.: 543-1126, après 16h30: 542-2207. F-15942-8-2

ARVIDA: maison seule à louer, très moderne, s'adresser au 2720, Marquette, tél.: 548-6766. F-16801-8

CHICOUTIMI: 5 1/2 pièces, rue Alphonse-Desjardins, arrière Place du Royaume, construction neuve. Tél.: 543-5741, 543-2291. F-15523-8-3

ILES MARCO, FLORIDE: maison neuve, 2 chambres, 2 salles de bains, avec patio, pour novembre, décembre, janvier et avril, à la semaine ou au mois. Tél.: 672-4448. F-15533-8-3

JONQUIERE: petite maison, non chauffée, non éclairée, \$290.00 par mois, idéal pour couple, libre immédiatement, tél.: 547-0278. F-16569-8-3

CHICOUTIMI-NORD: quartier Vanier, 5 1/2, sous-sol fini, poêle combustion lente, libre 1er janvier, \$500.00 par mois, tél.: 543-4365. F-16706-8-3

LA BAIE: entièrement meublée, 3 chambres, sous-sol fini, libre immédiatement, tél.: 544-1135. F-16130-8-3

Maisons mobiles à vendre (10)

JONQUIERE: maison mobile 12 X 68, 3 chambres, chauffage à l'huile, idéale pour chalet ou résidence principale. Tél.: 542-2759 ou 542-5092. F-16051-10-2

Blocs appartements (12)

CHEMIN DU PLATEAU: comprend 4,500 pl. car. espace libre, 4 logements au second plancher, terrain 286 X 576 (ancienne résidence des Frères), à scierifier. Tél.: 549-0736. F-16330-12-3

CHICOUTIMI-NORD: bloc 4 logements, construction 1 an, loué non chauffé, non éclairé, agents s'abstenir, tél.: 543-2347. F-16623-12

Chalets à vendre (15)

HEBERTVILLE, VILLAGE: maison d'été située rang 3, domaine Beau-leu Belle-Rivière, site merveilleux, accès à l'année longue. Bonne construction, terrain paysagé. Inf.: 545-3687, après 17h00. F-16608-15-2

HONDA PRELUDE 1984, 17,000 kilomètres, manuelle, \$11,500.00, tél.: 543-2572. F-16536-21-3

RABBIT 1978, mécanique A-1, propre, prix raisonnable, tél.: 548-3525. F-16451-21-3

DATSUN F-10, 1977, prix à discuter, tél.: 672-4015. F-16589-21

NOVA RALLYE 1979, 6 cylindres, peinture neuve, vitres électriques, \$3,000.00, tél.: 696-1329. F-16061-21-3

PLYMOUTH HORIZON 1978, 4 pneus d'été avec jantes, bon état, \$2,500.00, tél.: 542-9140. F-16592-21

DODGE MONACO 1977, en très bon état. Tél.: 543-8557. F-16302-21-2

PLYMOUTH DUSTER 1974, 4 pneus d'hiver, prix à discuter, tél.: 543-2995. F-16124-21-3

CHEVETTE 1984, 2 portes, manuelle, 7,000 kilomètres, balance de garantie Général Motor, acheteur sérieux seulement, \$6,000.00 taxe incluse, tél.: 672-4312. F-16232-21

LOT à bois, situé Ste-Croix, acheteur sérieux seulement. Tél.: 349-2139. F-16658-18-2

SITE EXCEPTIONNEL: magnifique terrain boisé en bordure du Saguenay. Vue exceptionnelle, 100 X 150 X 500, (plus ou moins), au début du rang St-Martin, près quartier St-Isidore. Aussi terrain boisé 82 X 200 au début du rang St-Martin. Tél.: 545-1703. F-16364-18-3

A vendre ou à louer (20)

FONDS DE COMMERCE de bar-salon en opération, possibilité d'un très bon chiffre d'affaires, conditions avantageuses. Tél.: 678-9902, 548-7101. F-13647-20-2

Autos à vendre (21)

PACER 1977, 6 cylindres, excellent état, prête pour l'hiver, \$1,500.00. Tél.: 549-4403. F-16604-21-2

HONDA CIVIC 1981, semi-automatique, 80,000 kilomètres, en bas du prix de cotation, tél.: 543-0988. F-16177-21-3

CHEVROLET IMPALA 1979, 4 portes, moteur 305, état neuf, un seul propriétaire, \$3,500.00 négociable, tél.: 547-6934. F-16197-21-3

PONTIAC LEMANS 1974, parfaite condition, tél.: 545-1654. F-16152-21

CHEVETTE SCOOTER 1981, 2 portes, 4 vitesses, radio am-fm cassette avec equalizer et booster, 50,000 kilomètres, 1 an de garantie G.M., 4 pneus d'hiver, très bonne condition, tél.: entre 19h00 et 21h00, 544-3115, demandez Marc. F-16525-21

GRAND PRIX 1975, moteur 400, pneus, échappement et démarreur neufs, mécanique A-1, très propre, à bon prix, tél.: 678-9126. F-16500-21

BUICK SKYLARK 1975, 82,000 milles, bonne condition, \$800.00, tél.: 542-8838. F-16526-21-3

HONDA PRELUDE 1984, 17,000 kilomètres, manuelle, \$11,500.00, tél.: 543-2572. F-16536-21-3

RABBIT 1978, mécanique A-1, propre, prix raisonnable, tél.: 548-3525. F-16451-21-3

DATSUN F-10, 1977, prix à discuter, tél.: 672-4015. F-16589-21

NOVA RALLYE 1979, 6 cylindres, peinture neuve, vitres électriques, \$3,000.00, tél.: 696-1329. F-16061-21-3

PLYMOUTH HORIZON 1978, 4 pneus d'été avec jantes, bon état, \$2,500.00, tél.: 542-9140. F-16592-21

DODGE MONACO 1977, en très bon état. Tél.: 543-8557. F-16302-21-2

PLYMOUTH DUSTER 1974, 4 pneus d'hiver, prix à discuter, tél.: 543-2995. F-16124-21-3

CHEVETTE 1984, 2 portes, manuelle, 7,000 kilomètres, balance de garantie Général Motor, acheteur sérieux seulement, \$6,000.00 taxe incluse, tél.: 672-4312. F-16232-21

1984 CHRYSLER NEWYORKER, 13,000 kilomètres, moteur 4 cylindres à injection, turbo équipé complet, directement du propriétaire, aux intéressés, sauvez des \$\$\$ avant d'acheter, venez faire une offre (aucun prix ne sera donné par téléphone), tél.: 545-3754. F-16481-21

DODGE CHARGER 1981, excellente condition, prix à discuter. Tél.: 543-1205, après 18h00. F-16612-21-2

BUK SKYLARK 1983, 58,000 kilomètres, très propre, prix à discuter, tél.: 548-9207. F-16547-21-3

CHEVROLET CONCOURS 1977, parfaite condition, peinture neuve à voir, OLDSMOBILE 1977, peinture neuve, très propre. Tél.: 549-7175 soir, 549-9919 jour. F-16560-21-3

PONTIAC LAURENTIAN 1979, modèle familiale Safari, 67,000 milles, mécanique A-1, très propre, sacrifierais à \$2,200.00. Moto Yamaha 1974, 80cc, en bon état, \$125.00. Tél.: 275-5135. F-16614-21-2

CHEVROLET MONZA SPYDER 1980, 65,000 kilomètres, très propre, prix à discuter. Tél.: jour: 549-7238, après 18h00: 677-2979. F-16664-21-2

VOLVO 242 DL, 1977, très bonne condition. Tél.: 543-4549. F-16665-21-2

NOVA 1978, moteur 305, excellente condition, \$2,000.00. Tél.: 543-1888. F-16668-21-2

CHEVROLET BEL AIR 1978, très propre, cotation: \$2,950.00, laissé à \$1,700.00, tél.: 543-8660. F-16629-21

VOLVO 1974 DL, propre, 2 pneus d'hiver, prix à discuter, tél.: 543-8490. F-16703-21-3

AUBAINE: CheVette 1981, automatique, 4 portes, très propre, 58,000 kilomètres, toute offre raisonnable acceptée. Tél.: 547-8878. F-16709-21-3

CHRYSLER NEWPORT 1976, 72,000 milles, propre, \$600.00, tél.: 543-9050. F-16685-21-3

DEUX CAMIONS 1954 International, et un 1953, meilleure offre acceptée. Tél.: 543-9679. F-16688-21-2

SPECIAL: FORD LTD 1975, Brougham, très propre, air climatisé, pneus 4 saisons plus 2 Michelin d'hiver, \$300.00. Tél.: 547-1456. F-16736-21-2

BUICK SKYHAWK 1983, 4 cylindres, manuelle, 5 vitesses, radio-cassettes AM-FM. A voir au 2107, rue Labrecque, Jonquière, tél.: 548-3995. F-16685-21-2

PONTIAC CATALINA 1977, très propre, \$1,000.00, tél.: 543-1820. F-16620-21

BUICK CENTURY 1982, 4 portes, gris métallique, V-6, radio am-fm, très propre, prix cotation: \$8,500.00, à vendre \$7,650.00. DAT-SUN MAXIMA 1981, 4 portes, tout équipé, toit ouvrant, prix cotation: \$9,250.00, à vendre \$8,500.00, tél.: 548-3521. F-16636-21

DODGE OVNY 1980, automatique, 63,000 kilomètres, prix à discuter, tél.: 543-1797. F-16632-21

RENAULT 5 TL, 1978, 1279 cc, toit ouvrant, freins neufs, embrayage neuf, radio am-fm, stéréocassette, tél.: 549-1575. F-16637-21

PETITE CHEVELLE MALIBU 1978, 4 portes, automatique, avec moteur 305 po. cu., économique, très propre, mécanique A-1, prix: \$1,200.00, tél.: 549-7807. F-16639-21

RENAULT 5 GTL, 1979, toit ouvrant, 61,000 kilomètres, très propre, excellent ordre, tél.: 547-6225, entre 16h00 et 20h00. F-16630-21-2

PONTIAC PARISIENNE 1975, bonne condition, moteur 350 po. cu., très bien équipée, incluant air conditionné. Prix: \$750.00. Tél.: 548-5343, avant 17h00, du lundi au vendredi. F-16678-21-2

VOLKS RABBIT DIESEL LS 1982, bonne condition, bas millage, tél.: 674-9254. F-16573-21-3

FORD CUSTOM 500 1976, très bon état, 4 pneus d'hiver, \$800.00, tél.: 549-7152. F-16578-21-3

BUICK CENTURY LANDAU 2 portes 1975, légèrement accidenté, mécanique A-1, 51,000 milles, \$450.00, tél.: 548-7056. F-16580-21-3

VOLKSWAGEN CAMPEUR, tout équipé, (tente incluse), frigo électrique, cuisinière propane, etc., 4 pneus radiaux 4 saisons, pas de rouille, un bijou pour voyager économiquement. Tél.: 545-6224. F-16617-21-2

ATTENTION Je suis acheteur d'autos et de camions usagés de toutes marques, de 1978 à 1974; obtenez le meilleur prix. AUTOMOBILE GHISLAIN LE-ROUX INC., tél.: 696-1774, radio-chasseur: 696-7599. F-14208-21-3

CHEVETTE 1980, automatique, 65,000 kilomètres, peinture neuve, mécanique A-1, tél.: 696-0631. F-16641-21

Camions à vendre (22)

PANEL VANDURA 1980, long, parfaite condition, moteur neuf, automatique, \$5,000.00, tél.: 544-7041, après 17h00. F-16588-22

DATSUN 1981, manuelle, peinture neuve, moteur reconditionné, garantie 90 jours, \$4,200.00, tél.: 543-3557. F-16540-22-3

2 camions DODGE 318, automatique, 3/4 de tonne Heavy Duty, 1976 et 1978, à bas prix, tél.: 543-0058, 545-4587. F-16377-22

MAZDA 1984, automatique, 6,000 kilomètres, \$7,900.00. Gilbert Auto Enr. Tél.: 543-8361. F-16071-22-3

PANEL 1976 ECONOLINE, finition intérieure et extérieure de luxe, prix à discuter. Acheteur sérieux seulement. A voir. Tél.: 549-1400. F-16326-22-3

PANEL VANDURA 1976, fini à l'intérieur, moteur 350, 4 barils, prix à discuter. Tél.: 548-1517. F-13769-22-2

PICK-UP DATSUN 1977, très bon état, tél.: 668-8249. F-16416-22-3

PANEL FORD ECONOLINE 1978, bas millage, peinture neuve, roues rallye, tél.: 549-7765. F-16274-22-3

BOITES de camions, fibre de verre, toutes marques et grandeurs. Prix compétitifs. Tél.: 548-8192. F-14916-22-2

PANEL DODGE 1977, moteur 318, état de neuf, mécanique en bon état, intérieur fini tapis et cuir, pneus d'hiver (2) et d'été (4) Michelin sur jantes. Tél.: 668-6487. F-16659-22-2

AUBAINE: camion Dodge 1973, 1/2 tonne, prix à discuter, tél.: 544-6212, 544-3272 demandez Guy. F-16691-22-3

CHEVY VAN G.M.C. 1978, en très bonne condition. Tél.: 544-4160 ou 543-6431. F-16735-22-2

4 X 4 1978 G.M.C. SUBURBAN, mécanique A-1, très propre, 4 pneus d'hiver, prix à discuter. Tél.: 543-9679. F-16689-22-2

PICK-UP TOYOTA 4 X 4, 1980, 50,000 milles, mécanique A-1, raison: véhicule fourni. Tél.: après 18h00, 548-8152. F-16738-22-2

CHEVROLET 1979, en bon état, idéal pour cultivateur, boîte pour animaux. Tél.: 543-0683. F-16251-22-3

PICK-UP FORD F-100, 1979, très propre, parfaite condition, garantie 1 an 100% avec boîte fibre de verre, 4 pneus d'hiver neufs, ainsi que 4 pneus d'été, 6 cylindres standard, prix à discuter, tél.: 543-3204. F-16210-22

Motos à vendre (23)

HONDA 350, parfait état, laissée à \$350.00. Tél.: 545-6841. F-16711-23-3

ODYSSEE 1983, n'a servi que 2 mois, valeur: \$2,400.00, prix: \$1,300.00, aussi: 3 roues 250R, 1984, 4 mois de marche, tél.: 676-2354. F-16518-23

PONTIAC PARISIENNE 1975, bonne condition, moteur 350 po. cu., très bien équipée, incluant air conditionné. Prix: \$750.00. Tél.: 548-5343, avant 17h00, du lundi au vendredi. F-16678-21-2

VOLKS RABBIT DIESEL LS 1982, bonne condition, bas millage, tél.: 674-9254. F-16573-21-3

FORD CUSTOM 500 1976, très bon état, 4 pneus d'hiver, \$800.00, tél.: 549-7152. F-16578-21-3

BUICK CENTURY LANDAU 2 portes 1975, légèrement accidenté, mécanique A-1, 51,000 milles, \$450.00, tél.: 548-7056. F-16580-21-3

VOLKSWAGEN CAMPEUR, tout équipé, (tente incluse), frigo électrique, cuisinière propane, etc., 4 pneus radiaux 4 saisons, pas de rouille, un bijou pour voyager économiquement. Tél.: 545-6224. F-16617-21-2

ATTENTION Je suis acheteur d'autos et de camions usagés de toutes marques, de 1978 à 1974; obtenez le meilleur prix. AUTOMOBILE GHISLAIN LE-ROUX INC., tél.: 696-1774, radio-chasseur: 696-7599. F-14208-21-3

CHEVETTE 1980, automatique, 65,000 kilomètres, peinture neuve, mécanique A-1, tél.: 696-0631. F-16641-21

YAMAHA SS 440, 1981, excellente condition, équipement complet, tél.: 545-3874, après 18h00. F-16390-25

ELAN 1973, parfaite condition, moteur garanti 1 an, suspension initiale, tél.: après 17h00 sur semaine 545-3625 demandez Daniel. F-16541-25-3

YAMAHA ET 340, modèle Trappeur, état de neuf, prix discutables. Tél.: 543-1317 ou 543-7221. F-15933-25-2

POLARIS COLT 295, 1973, en très bon état, aussi: Yamaha SL 433. Tél.: 548-2506. F-15939-25-2

ACHETERAIS motoneige Bombardier 2 chenilles de marque Elite, tél.: 547-1990, 542

Personnel demandé (36)

AIDE-FAMILIALE demandée, devra demeurer au domicile de l'employeur. Pour 2 jeunes enfants, rue Angoulême. Tél.: 545-3846, 677-2040 poste 2737 ou 2530.
F-16546-36-3

JEUNES GENS sérieux et ambitieux pour un eol à plein temps. Vous possédez une automobile et avez 18 ans, cette offre est la vôtre. Possibilité de \$400.00 et plus par semaine. Pour entrevue, tél.: 549-5007.
F-16338-36-3

PERSONNE sérieuse demandée pour agrandir agence de distribution, 4,000 items différents, gros et détail. Tél.: (418) 435-6734.
F-15318-36-2

NOUVELLE compagnie en pleine expansion recherche personnes ayant l'expérience du public, pour Jonquière, La Baie. Avantages intéressants. Revenu entre \$20,000.00 et \$40,000.00. Tél.: pour rendez-vous, 545-8521.
F-15290-36-2

CUISINIER demandé avec expérience, tél.: 545-2127 demandez Serge.
F-16122-36-3

ATTENTION: Opportunité pour 3 dames sérieuses avec auto, travail facile et agréable, \$15.00 et plus l'heure, tél.: 548-8713.
F-16240-36

SECRETARE, travail de bureau, responsable, avec aide sociale. Envoyez curriculum vitae et photo à: C.P. 881, Chicoutimi, G7H 1X8.
F-16418-36-3

Dame avec expérience pour garder 2 enfants chez l'employeur ou au domicile, quartier Vanier, tél.: 545-7250, après 17h00.
F-16599-36

AVONS BESOIN urgent de camelots 13 à 16 ans pour Chicoutimi. Tél.: soir 544-7545.
F-16571-36-3

ENSEIGNANT(E) à temps partiel pour petits groupes d'adultes recherchés par compagnie de Chicoutimi. Expérience de préférence. Envoyez curriculum à B.P. 615, Lévis (Québec), G6V 6N8.
F-16435-36-3

Mécanicien à temps partiel d'expérience pour mécanique de camion à gaz, doit avoir certaines connaissances diesel mais non nécessaire, tél.: 548-3521.
F-16635-36

CHERCHONS personne pour garder enfant (10 mois), domicile de l'employeur, tél.: 696-2123.
F-16705-36-3

Offres de services (37)

CURRICULUM VITAE (rédaction professionnelle et personnalisée), DACTYLOGRAPHIE, Secrétariat Expert, tél.: 549-0053.
F-16266-37-2

DANIEL BEAULIEU CONSTRUCTION ET RENOVATION INC.: spécialités: revêtement extérieur, couverture en bardeau, possibilité de subvention. Tél.: 543-6917.
F-15877-37-2

FAITES PEINTURER poêles, réfrigérateurs, laveuse, sècheuse, etc. Changement de couleur. Aussi peintures moto avec ou sans dessin. Tél.: après 18h00 549-6832.
F-16271-37-3

ATTENTION: jeune couple au travail. Dame avec expérience garde-rait votre enfant à son domicile (Chicoutimi-Nord), lundi au vendredi, \$70.00 par semaine, tél.: 696-4809, demandez Danielle.
F-16084-37

OFFRE des services pour travail de dactylo à la maison, tél.: 549-3093.
F-16238-37

COMPTABLE, tenue de livres, impôt, gestion, système d'information, logiciel informatique. Tél.: 696-4029.
F-15938-37-2

J'OFFRE mes services pour garder enfants, le jour, quartier C.J.P.M., tél.: 543-0623.
F-16557-37-3

Dame garderait enfant, secteur rue St-Paul, 8h00 à 5h00, tél.: 545-7931.
F-16600-37

J'OFFRE mes services pour tout genre de menuiserie. Tél.: 543-3329.
F-14343-37-2

FABRICATION D'ARMOIRES de cuisine à 10% d'escompte, estimation gratuite, tél.: 548-1231.
F-14690-37

PLANS DE MAISON: dessinateur avec expérience offre ses services pour faire des plans de maison. Tél.: 543-1574, Serge.
F-16202-37-3

SPECIAL D'AUTOMNE: LAVAGE DE TAPIS et meubles à la vapeur, estimation gratuite, \$20.00 la pièce. NETTOYEUR JACK, tél.: 549-0002.
F-14986-37

POUR TRAVAUX de construction ou rénovation, tél.: 696-0174.
F-16707-37-3

MENUISIER d'expérience offre ses services pour tout genre de travaux en rénovation et en construction. Spécial sur salle de bains. Estimation gratuite. Tél.: 543-9888.
F-16698-37-3

JEUNE DAME avec expérience garde-rait enfants (1 an et plus) à son domicile, près Parc Rosaire-Gauthier, tél.: 549-1974.
F-16583-37-3

Garderais enfant à mon domicile de 8h00 à 17h00 du lundi au vendredi, à la journée ou à l'heure, secteur Rivière-du-Moulin, tél.: 696-4629, demandez Anne.
F-16627-37

DECAPAGE SAGUENAY ENR.: décapage, vernissage, réparation de meubles, service professionnel garanti, estimation gratuite. Tél.: 542-2674.
F-13833-37-3

HOMMES d'expérience offrent leurs services pour travaux commes: rénovation, peinture, entretien, etc... Tél.: 543-2393.
F-16674-37-2

LES BAIGNOIRES DU SAGUENAY ENR.: Ré-émailage sur place de votre baignoire, douche, tuiles, lavabo. Résidentiel et commercial. Couleur au choix. Garantie écrite. Aussi: appareils ménagers. Allons partout dans Saguenay Lac-St-Jean. Tél.: bur.: 543-7099, rés.: 543-1697.
F-16672-37-2

BUFFET, vous êtes à la dernière minute, appelez-nous, nous saurons vous servir, tél.: 547-7196, 542-8675.
F-16595-37

LES BAIGNOIRES DU SAGUENAY ENR.: Ré-émailage sur place de votre baignoire, douche, tuiles, lavabo. Résidentiel et commercial. Couleur au choix. Garantie écrite. Aussi: appareils ménagers. Allons partout dans Saguenay Lac-St-Jean. Tél.: bur.: 543-7099, rés.: 543-1697.
F-13602-37-2

DAME demeurant quartier St-Lalonde offre ses services pour garder bébé de 3 mois et plus, du lundi au vendredi, tél.: 549-2277.
F-16417-37-3

DECAPE et répare tout genre de meubles. Tél.: 545-2465.
F-16030-37-3

PLANS DE CONSTRUCTION ou rénovation. Résidentiel, commercial, industriel. Conseillers en construction et estimation. Pierre Gauthier, 674-2340, Gabriel Dallaire, 543-9231 ou 549-9520, poste 350.
F-16314-37-2

MASSAGE 7 JOURS: massage professionnel pour tous, bain de pieds. Pour rendez-vous, tél.: 542-6200.
F-14948-37

Occasions d'affaires (38)

RECHERCHE ESTHETICIENNE intéressée à partir en affaires dans un salon de coiffure bien établi. Tél.: L. Bergeron 549-5000.
F-16088-38-3

ATTENTION: dépanneurs, tabagies, argumentez vos profits avec un distributeur de "barbe à papa". Caractéristiques:
1) Belle apparence, sous forme de robot.
2) Lumières et musique attrayantes.
3) Propre et sanitaire.
4) Garantie de qualité.
5) Rejet de fausse monnaie.
Tél.: 542-9215.
F-16523-38-3

TEMPS PLEIN - TEMPS PARTIEL: 21 ans et plus. Aimez-vous diriger ou être dirigé? Vie-Tal vous offre l'opportunité d'en faire le choix. Occasion d'affaires dans votre secteur. Formation complète incluse, possibilité de \$450.00, \$900.00 plus par semaine, offre limitée. Appelez sans frais 1-514-326-1201 ou 1-800-361-6614.
F-14335-38-3

RECHERCHE esthéticienne sérieuse qui souhaite acheter un salon d'esthétique déjà établi. Ecrire à: Progrès du Saguenay Ltée, 1051, boulevard Talbot, Chicoutimi, dept 3305, G7H 5C1.
F-16681-38-2

Coin de la photo (39)

AGRANDISSEUR DESELER 23C2 et équipement de développement noir et blanc, \$650.00, tél.: 547-3558.
F-16605-40-2

AMEUBLEMENT (40)

CONGELATEUR debout, à l'état de neuf, marque: Woods, couleur amande. Tél.: 547-3558.
F-16605-40-2

CUISINIÈRE électrique Westinghouse, blanche, très bonne condition, \$75.00. Tél.: 549-7841.
F-16607-40-2

ANCIEN poêle de cuisine, blanc, avec fourneau et bowler, très propre. Tél.: 674-2669.
F-16609-52-2

SET CHAMBRE: bureau triblé 2 miroirs, commode, table de nuit, très propre, tél.: après 18h00 549-1868.
F-16556-40-3

Laveuse, sècheuse, \$260.00; sècheuse couleur amande \$200.00; poêle 220 volts, \$125.00; bureau \$35.00, poêle en fonte, \$90.00; tél.: 547-2313.
F-16587-40

POELE, réfrigérateur, lave-vaisselle Kitchen-Aid, laveuse et sècheuse, laveuse-essoreuse, mini-laveuse, mini-sècheuse, etc..., en très bonne condition, garantie minimum 90 jours sur pièces et main d'oeuvre... certains appareils garantis alliant jusqu'à 2 ans sur pièces. Livraison gratuite, tél.: 549-3721.
F-15688-40

FUTANG 60 pouces, rose et bourgogne, presque pas servi, \$300.00, tél.: 696-0993.
F-16470-40-3

Deux causeuses bleues, 1 an d'usage, prix à discuter, tél.: 548-4442, après 17h00.
F-16089-4-

Sal de ménage complet, style canadien, mobilier de chambre, mobilier de salon et de cuisine, tél.: 549-4441.
F-16225-40

POELE, frigidaire, lave-vaisselle, armoires, tél.: 548-5739.
F-16119-40-3

REFRIGERATEUR, cuisinière électrique, laveuse, sècheuse, \$400.00 l'ensemble. Cause: transfert. Tél. jour: 544-4519, après 16h00 544-7710.
F-16700-40-3

SET DE SALON modulaire, beige, \$550.00, tél.: 696-2570.
F-16567-40-3

ANTIQUITES: mobilier de salon 3 morceaux, en chêne massif ainsi qu'une causeuse 1875, armoire en pin, 2 tables de salon, ainsi que différents accessoires d'au-delà de 100 ans, prix à discuter, tél.: 543-3204.
F-16211-40

Animaux à vendre (42)

DEUX JUMENTS de selle, bien dressées, enregistrées, bon prix, tél.: 549-9356.
F-16545-42-3

CHIENS pure race: Lassa Apso, Schnitzo, Bichon Maltais, Yorkshire Terrier, Poméranien, disponibles le 10 décembre, pour réservations 549-3040.
F-16453-42-3

CHIOTS husky, âgés: 1 1/2 mois, mâles, femelles, seulement \$35.00. Tél.: 543-0869.
F-16268-42-2

DEUX CHIOTS labrador, noirs, mâles, 3 mois, enregistrés, vaccinés, tatoués, vermifugés, \$250.00. Tél.: 678-9497.
F-16267-42-2

Petits chiots poméranien, pure race, non enregistrés, tél.: 674-2863.
F-15986-42

Chiots Danois fauve, pure race, mâles ou femelles, 5 semaines, tél.: 696-4871.
F-16024-42

CANICHE pure race, non enregistrés, deux mâles bruns. Tél.: 542-3441.
F-16603-42-2

FEMELLES Berger Allemand, 4 mois, enregistrées, tatouées, vermifugées, vaccinées, tél.: 544-3791, 343-3204.
F-16323-42-3

BOXEUR pure race, non enregistré, \$150.00, disponible le 9 décembre pour réservation. Tél.: 543-6486.
F-15876-42-2

COURS DE DSSAGE débutant bien-tôt. Pour informations, tél.: 547-8025, André Brassard et Alma 662-3194.
F-14352-42-1

CHATONS 5 semaines, très beaux, \$20.00 chacun, tél.: 549-0492.
F-16697-42-3

CINQ petits chiens, âgés d'un mois, \$20.00. Tél.: 543-7306.
F-16666-42-2

Coin du bébé (43)

POUSSETTE Gendron, lit de bébé moderne, rouge et blanc. Tél.: 547-1456.
F-16737-43-2

Camping (44)

Campeur motorisé BENDIX CITATION 1974, 25 pieds, 40,000 milles, très propre, excellente condition, tél.: 543-2700.
F-16239-44

Vêtements (45)

Manteau et chapeau en rat musqué, grandeur 7 ans, tél.: 696-1900.
F-16624-45

ROBE DE MARIEE grandeur 7-8, avec chapeau, \$150.00, tél.: 696-2570.
F-16565-45-3

Serais acheteur de courvoyeurs à foin usagés, à prix raisonnable, tél.: 549-2125.
F-16224-47

DEMANDE poêles, réfrigérateurs, laveuses, sècheuses, mobiliers de chambre, bureaux et commodes.
Tél.: 542-3196.
14134-47-2

DEMANDE poêle, réfrigérateur, laveuse, sècheuse, tél.: 549-3721.
F-15690-47

Acheterais vieilles bicyclettes et pièces, payons comptant, tél.: entre 16h00 et 19h00, 543-6942.
F-16017-47

Manteau neuf, chat sauvage, peaux allongées, grandeur 10 ans pour dame, prix régulier: \$3,000.00, prix demandé: \$1,500.00, tél.: 545-3333.
F-16163-45

A vendre ou à échanger (46)

JEEP RENEGATE 1975 pour une motoneige ou moto 3 roues de même valeur, tél.: 672-4569.
F-16643-46

Demande (47)

DEMANDE diva-lit (lit double), remise extérieure, porte-patio, le tout état neuf, tél.: 545-4020. Aussi: 3 diva-lits ordinaires à vendre.
F-16538-47-3

ACHETONS automobiles, camions et métaux, pour la ferraille. Payons comptant.
Tél.: 542-6938.
F-15585-47-2

Homme seul d'allure soignée, position stable, partagerait sa demeure avec fille, femme ou séparée, de belle apparence, vaincre la solitude, tél.: 696-4737.
F-16619-47

Divers (48)

LAVE-VAISSELLE à encastrer G.E., poêle combustion lente, idéal pour chalet: four à encastrer et plaque chauffante G.E., toute offre raisonnable acceptée. Tél.: 548-6940.
F-16555-48-3

4 mags 14 pouces, 2 divans-lits, système de son d'auto Pioneer, tél.: 542-8643.
F-16593-48

4 portes avec poignées et peintures pour l'intérieur de la maison, aussi: trois portes pliantes de garde-robe, finition marisier, très propre, prix de débarras, \$90.00 pour le lot, tél.: 542-8817.
F-16530-48

Filter Queen avec balai électrique et tous les accessoires, 1 an d'usage, très propre, moitié prix, tél.: 542-8817.
F-16529-48

Aspirateur Electrolux AP-280, avec balai électrique et accessoires, condition excellente, excessivement propre, comme neuve, 1 1/2 ans d'usage, valeur: \$700.00 pour \$235.00, tél.: 542-0146.
F-16527-48

1,000 BALLES de foin, \$1.00 l'unité, 1,000 balles de paille, \$0.60 l'unité. Aussi: 1 pneu d'hiver 205R14. Tél.: 549-1345.
F-16074-48-3

FOUR à CERAMIQUE et un tour électrique à céramique (pour poterie). Tél.: 543-6801, 543-4861.
F-15957-48-3

Comptoir de réception, 12' X 5', pouvant servir dans un commerce ou autre, veuillez contacter Caisse Populaire St-François Xavier, 543-0733, Real Gobell.
F-16388-48

APPRENEZ facilement à peindre à l'huile. Tél.: 543-3206.
F-16280-48-3

Déshumidificateur portatif Hot-point, 1 an d'usage, valeur: \$250.00, laissé à \$125.00, tél.: 542-8656.
F-16142-48

PIQUETS de cadre, 8 pieds de longueur, 3" à 5" de grosseur. Tél.: 543-2247.
F-15405-48-2

POELE, sècheuse, réfrigérateur, mobilier de cuisine. Tél.: 543-2247.
F-15404-48-2

FOIN de première qualité à vendre, tél.: 543-2468.
F-15701-48-3

ACHAT D'APPAREILS MENAGERS, cuisinière, réfrigérateur, laveuse, sècheuse, laveuse-essoreuse, etc... Nous payons comptant et allons les chercher, tél.: 549-3721.
F-15689-48

DEUX TABLES de billard commerciales, Brunswick, 6 x 12, avec équipement au complet, valeur: \$10,000.00, laissé: \$3,900.00 ou accepterais échange. Tél.: 543-9662.
F-16287-48-3

SYSTEME DE CHAUFFAGE à l'huile, avec tous les accessoires, tél.: 543-1479.
F-16332-48-3

ASPIRATEURS usagés, très bon prix, garantie disponible, réparation de toutes marques d'aspirateurs. Tél.: 543-9375.
F-16252-48-3

ASPIRATEUR CENTRAL usagé, \$325.00, 2 prises incluses; excellent choix d'aspirateurs usagés, \$50.00 et plus; garantie disponible. Venez voir au 8, boul. Université, Chicoutimi. Tél.: 545-7633.
F-16253-48-3

Aspirateur avec balai électrique, tous les accessoires, 1 1/2 ans d'usage, valeur: \$800.00, laissé à \$375.00, tél.: 543-3400.
F-16243-48

EQUIPEMENT DE GYMNASE: haltères, bancs, planche abdominale, sauna double 8 x 11 (hauteur 7'), prix à discuter, tél.: 544-6971.
F-16056-48-3

Trailer, tracteur Fort Mall, bon état, ordonnance interact, tél.: 545-3137.
F-15991-48

A VOIR DIRECTEMENT DU MANUFACTURIER

Salle de démonstration
1442, Cyrille-Vallancourt
Chicoutimi

Stores vénitiens minis,
horizontaux et verticaux

Pour estimations,
Fernand Tremblay,
543-0432 ou 549-5732

Congélateur 21 pl. cu., bon état, prix à discuter, tél.: 542-8115.

MACHINE à nettoyer à vapeur, (steameuse), modèle Citaton, état de neuf, demi prix. Génératrice 110-220 volts, sans moteur. Tél.: 275-5135.

ETABLIE d'ébéniste en marisier, toupie Craftman, avec 14 couteaux au carbure, skilsaw Black & Decker industrielle. Tél.: 543-1205, après 18h00.

Orgue YAMAHA C-35, état neuf, motoneige Blizard 5500, 1982, acheté neuve en mars 1984, tél.: 547-0141.

ARBRE DE NOËL, cultivés, semi-cultivés, sauvages, pins, bouleaux. Aussi décorations de Noël. SERRE MARTEL PEPINIERE ENR 2269, St-Jean-Baptiste, Jonquière. Tél.: 542-9221.

BOUILLOIRE VOLCANO 15 livres basse pression, présentement en opération. Très bonne condition, prix: \$1,500.00. Tél.: 548-5343, avant 17h00, du lundi au vendredi.

CABINE fibre de verre usagée, pour camion 1/2 tonne, \$125.00. Tél.: 545-3482.

ENTE ELECTRIQUE 200 ampères à fusibles: \$100.00; frigidaire 110-12 volts, pour campeur: \$100.00. Tél.: 547-6878.

AS-TU des vieux jouets à vendre ou à donner. Je les ramasse pour une garde-rie. Tél.: 549-9943.

COURS DE PEINTURE à l'huile pour adultes et enfants. Tél.: 16279-48-3

SPECIAL: anti-rouille automobile à l'huile pour \$25.00. Tél.: 549-2187.
F-15730-48-2

NOUVEAU A CHICOUTIMI

Unique manufacturier de toiles vénitiennes horizontales installation et estime gratuits

Fabricant aussi de vénitiennes verticales

LIVRAISON RAPIDE

"VENITIENNE "83"

810, Chemin de la Réserve
CHICOUTIMI
TEL: 543-0524
Florent et
Edgar Tremblay

543-0524 - 545-3090

Nous vendons, achetons, échangeons, meubles de tous genres, passons les chercher. Marché du Vieux Meuble chez Ti-Cop, 2201, St-Jacques, Jonquière, tél.: 542-0163.

PLAQUES D'ALUMINIUM: 24 pouces X 36 pouces, épaisseur: 9 millimètres de pouce. PRIX: \$0.40 la plaque en paquet de 25 seulement. S'adresser à la MAISON DE LA PRESSE, 1051, boulevard Talbot, Chicoutimi. Tél.: 545-4474.
F-00000-48-2

DEUX MOTEURS électriques, un G.E. et l'autre WESTINGHOUSE, 40 forces chacun, 1,750 tours minute, fonctionnement sur 600 volts DC, incluant également deux récepteurs de courant pour alimenter ces moteurs. TEL.: 545-4474, extension 241.
F-00000-48-2

GRATUIT Les secrets bienfaisants de la LEVURE DE BIÈRE VIVANTE (volume)

ATTENTION A:
— tous les

CONCOURS l'Amant Romantique, BAR CENT LIMITES, les lundis soirs, en collaboration avec l'agence Tournesol. Prix à gagner: voyage à Miami pour deux personnes au Desert Inn. \$1,000.00 en argent. \$500.00 de garde-robe. \$250.00 en argent. Cours de mannequin professionnel. Pour inscription, tél.: 549-9622. F-14244-48-2

VOTRE GENIE MAGIQUE! Amour, santé, bonheur, renommée, fortune, c'est aussi pour toi! Un GENIE MAGIQUE sommeille en toi, prêt à combler tes REVES. Es-tu désireux de développer ce GENIE MAGIQUE? Appelle: Romuald Simard, professeur, tél.: 549-5007 (après 16h00). F-15892-48-2

DERNIERE CHANCE Economisez jusqu'à 20% sur facture de chauffage en installant un **BI-ENERGIE** FIN DES SUBVENTIONS PROCHAINEMENT. Garantit par **SHELL CANADA** Faites vite. TEL.: 543-7600, 548-4655. F-16362-48-3

PLANT SANTE MIRACULEUX. TOUT NOUVEAU. COMMENT PERDRE DU POIDS. COMMENT GAGNER DU POIDS OU PURIFIER L'ORGANISME. NOUS SOULAGEONS MEME LES GENS QUI FONT DU DIABETE, ARTHRITE, HAUTE PRESSION, CHOLESTEROL, TROUBLES DE FOIE, REINS, PHELEBITE, MIGRAINES, PSORIASIS, ECZEMA, ACNE, TACHES BRUNES, VARICES, GANGRENE, CELLULITE, SCLEROSE EN PLAQUES, GARANTIE 100%. CONFERENCE: MARDI 8h00. VOUS N'AVEZ QU'A COMMUNIQUER AVEC MOI. JE ME FERAI UN PLAISIR DE VOUS AIDER. 2633, DUBOISE. TEL.: 548-8445, 662-2949, 276-5834. F-16696-48-3

Articles de sport (49)

PATINS à vendre, (garçon) pointure: 3, (fille), pointure: 11 et 12. Tél.: 545-3482. F-16670-49-2

EQUIPEMENT DE HOCKEY pour hommes, prix à discuter, tél.: 544-6212, 544-3272. F-16692-49-3

Bottes de ski alpin, Datchstein, modèle V4, 7 1/2 homme, neuves, \$200.00, tél.: 549-1899. F-16634-49

ENSEMBLE DE SKI 2 pièces, pour dame, 5 ans, couleur gris et bleu, \$280.00, tél.: 544-2713, 544-3323. F-16522-49-3

Musique et accessoires (50)

Drum Rogers à très bas prix et en très bonne condition, tél.: 543-1802. F-16519-50

PIANO antique, bonne condition, \$1,000.00. Tél.: 543-7480. F-15431-50-2

DRUM, 8 pièces, prix à discuter, tél.: après 18h00 672-2755, demandez Jerry. F-16196-50-3

PLATINE Technics avec cartouches AKG, état neuf, \$200.00, Tél.: 549-0675. F-16337-50-3

TROIS GUITARES électriques, idéales pour débutant, bas prix. Tél.: 548-3995. F-16684-50-2

SUPERBE SYSTEME de son 100 watts à télécommande infrarouge complète (30 boutons). Plusieurs caractéristiques: mémoires, timer, etc. Vendu avec meuble vitré, \$1,400.00. Tél.: 543-5152. F-16574-50-3

AMPLI pour guitare Fender, \$250.00, tél.: 545-9492. F-16561-50-3

ORGUE génie de Lowrey, modèle Carnival, deux claviers, état de neuf. Tél.: 674-2669. F-16610-50-2

AMPLI 100 watts Roland pour base, 6 mois d'usage, 6 mois garantie, acheteur sérieux, tél.: 545-3908. F-16415-50-3

ANCIEN PIANO Weils à Vendre, 3065, Walsh, Arvida. Tél.: 548-7826. F-16559-50-3

ORGUE Yamaha, très bonne condition, 2 claviers, panneau coulissant, modèle B-40, tél.: 542-5481. F-16434-50-3

Bois de chauffage (51)

Bois vert merisier, érable, bouleau, rond ou fendu, livré, tél.: 673-3582, 673-7620. F-15994-51

BOULEAU en 8" à \$185.00, \$225.00 du camion, également 16" à \$32.00 la corde fendu, venez le couper au 1212, boul. St-Paul, pour seulement \$20.00 la corde de 16", Chicoutimi et les environs: 549-9373, secteur Alma: 343-3880. F-16205-51

Bois en 16" à \$33.00 la corde fendue et voyage en 8" à \$185.00 et \$225.00, tél.: 545-1793. F-16206-51

BOIS DE FOYER, bouleau ou merisier, bois sec: tremble, épinette. Tél.: 547-3883. F-16576-51-3

BOULEAU en 16", fendu et livré, à Chicoutimi, Jonquière et La Bale, \$32.00 la corde. Aussi: bouleau disponible en 8", en très grande quantité, livré au gros camion 10 roues. Le prix, livré, vous revient à environ \$20.00 la corde de 16". COOPERATIVE FORESTIERE DE LA-TERRIERE. Tél.: 676-2222. F-15967-51-3

Ordinateurs et jeux (53)

ENFIN, un centre de réparations de micro-ordinateur dans la région. Réparation, fabrication de câbles et interfaces, vente d'accessoires et logiciels. ORDINA-CHIC INC., 162, Boisé ouest, Chicoutimi. Tél.: 696-4280. F-16616-52-2

Virage du PQ

Turner doute

MONTREAL (PC) — Le chef libéral John Turner "doute fort que la population québécoise se laisse-

ra duper une autre fois" par la nouvelle mise en veilleuse de l'option souverainiste du gouvernement québécois.

"C'est la troisième fois que le gouvernement de M. Lévesque fait volte-face à la veille d'une élection. Ce n'est pas très original", a déclaré M. Turner mardi soir, à l'occasion d'un super-bénéfice organisé dans le but d'aider le député de Westmount-Saint-Henri, M. Donald Johnston, à rembourser une partie des dettes - entre \$125,000 et \$150,000 - qu'il a contractées au cours de la course au leadership du Parti libéral du Canada, le printemps dernier.

M. Turner croit que le refus du premier ministre René Lévesque de faire de la souveraineté l'enjeu des prochaines élections générales n'est que pure question de stratégie. A son avis, la réalisation de l'indépendance continue et continuera d'être, en dépit de l'apparente victoire des modérés au sein du gouvernement du PQ, l'objectif ultime du Parti québécois.

Poignée de main
L'ex-premier ministre Pierre Trudeau était également présent à cette soirée. M. Turner et lui se sont brièvement rencontrés au cours de la réception, échangeant une poignée de main et quelques mots, tout juste avant que M. Johns-

ton, tout de blanc vêtu, ne se mette à jouer du piano.

M. Turner a indiqué par la suite que la conversation, qui n'a pas duré plus d'une minute, avait été "amicale, cordiale. Nous sommes tous deux des amis et des admirateurs de Don Johnston".

"Je lui ai demandé comment il allait. Je l'ai félicité pour son prix Albert Einstein", a affirmé M. Turner, faisant référence au prix que M. Trudeau a reçu la semaine dernière à Washington pour sa contribution à la paix dans le monde.

"Il (M. Trudeau) parlait avec quelqu'un, et puis Donald s'est mis à jouer. J'ai cru bon de porter mon attention sur le pianiste", a ajouté M. Turner, qui s'est toutefois refusé à commenter ses déclarations controversées à l'effet qu'il avait pris en charge un parti "sans programme, sans préparation et sans base militante".

Humour

Les quelque 500 personnes, qui ont participé à \$150 le couvert au super-bénéfice, ont éclaté de rire lorsque M. Johnston, espadrilles aux pieds et portant des lunettes noires ornées d'une petite plume rouge, a remercié MM. Turner et Trudeau, "sans lesquels cette soirée n'aurait pas été nécessaire".

ERRATUM

Zellers

Dans la circulaire "Trouvez tout à Noël" chez Zellers du 21 au 24 novembre 1984.

PAGE 4: pistolet électrique à \$22.97 non disponible. Eclateuse à bois à \$19.97 non disponible. PAGE 9: trousse de tricot Phentex et Tesson à \$7.97 non disponible.

Nous nous excusons de cet inconvénient



MUNICIPALITE DE SAINT-BRUNO
541, St-Alphonse, C.P. 39
ST-BRUNO, Lac-St-Jean, Qué.
G0W 2L0

CORPORATION MUNICIPALE DE SAINT-BRUNO

OFFRE D'EMPLOI SECRETAIRE-TRESORIER

La municipalité de Saint-Bruno, Lac-St-Jean-Est, dont la population est d'environ 2,600 habitants, est à la recherche d'un(e) candidat(e) pouvant cumuler les fonctions et responsabilités suivantes:

- FONCTIONS:**
- Sous l'autorité du conseil municipal il(elle) devra s'acquitter de tous les devoirs et responsabilités qui lui sont conférés par le code municipal.
 - Assister aux réunions du conseil et celles de tous les comités auxquelles l'employeur voudra bien lui demander de participer.
 - Préparer les projets de résolutions et de règlements à être soumis pour approbation.
 - Dresser les procès-verbaux et autres compte-rendu des réunions.
 - Assurer la bonne garde des documents officiels et des archives de la corporation.
 - Assister le conseil dans la préparation du budget, voir à son contrôle et soumettre régulièrement un rapport financier au conseil.
 - Voir à la gestion du personnel et à l'administration du bureau de la corporation.
 - Effectuer toute autre tâche connexe à la fonction.

QUALIFICATIONS:

Détenir un diplôme (DEC) d'études collégiales en Techniques administratives ou l'équivalent. Posséder au moins deux (2) années d'expérience dans la fonction ou dans toutes autres fonctions connexes pouvant servir d'équivalence. Habileté professionnelle, planification, organisation, direction, contrôle, aptitudes à travailler en équipe, posséder un bon esprit d'initiative et une facilité d'adaptation.

TRAITEMENT:

Le salaire sera en fonction des qualifications et de l'expérience du(e) candidat(e).

DATE LIMITE:

Expédier un curriculum vitae accompagné des attestations d'études avant le 26 novembre 1984 à midi à l'adresse suivante:

CORPORATION MUNICIPALE DE SAINT-BRUNO
541, Ave. St-Alphonse
Saint-Bruno, Lac-St-Jean-Est
(Québec), G0W 2L0



caisse populaire d'Alma

AVIS DE CONVOCATION

Vous êtes cordialement invités(es) à la 49ième assemblée générale annuelle de la Caisse populaire d'Alma qui se tiendra à la salle La Tourelle (Cégep d'Alma) à 19h00 à Alma.

A cette occasion, vous aurez à vous prononcer et accepter les différents rapports annuels pour l'exercice social se terminant le 31 août 1984 et d'élire de nouveaux officiers. De plus, l'assemblée aura à se prononcer sur une modification au règlement de régie interne concernant la limite légale (art. 66 R.R.1) et la limite des prêts consentis par délégation (art. 64 loi, et art. 65 R.R.1).

Tout membre qui désire que soit proposée une candidature, y compris celle d'un dirigeant sortant de charge, doit en produire un avis écrit aux bureaux de la caisse, au plus tard quatre (4) jours avant la date fixée pour l'assemblée générale. Après cette date, elles se font directement à l'assemblée générale. Des formules d'avis de candidature, dont l'usage n'est pas obligatoire, sont disponibles à la caisse populaire.

LISTE DES DIRIGEANTS SORTANT DE CHARGE

CONSEIL D'ADMINISTRATION:
Jean-René Guillot
Bernadette Desbiens

CONSEIL DE SURVEILLANCE:
Nicole Guay

COMMISSION DE CREDIT:
Gilles Jauvin

Donné à Alma, ce 14ième jour du mois de novembre 1984.

Benoît Couture
secrétaire



PROVINCE DE QUEBEC
LA MUNICIPALITE DE L'ANSE ST-JEAN

AVIS PUBLIC

Aux contribuables de la susdite municipalité, avis public est, par les présentes, donné par le conseil de la susdite municipalité que suite à l'adoption par résolution d'un projet de règlement lors de la séance régulière du 5 novembre 1984, tiendra une assemblée publique de consultation le 3 décembre 1984, à compter de 20 heures en la salle du conseil de l'édifice municipal.

Le règlement projeté vise à modifier certaines normes de nos règlements de zonage et de construction.

Au cours de cette assemblée, le maire expliquera le projet de règlement et les conséquences de son adoption et entendra les personnes et organismes qui désireront s'exprimer.

Le projet de règlement est disponible pour consultation au bureau de la municipalité.

Donné à l'Anse St-Jean ce 14ème jour de novembre 1984.

GILLES LAMBERT,
secrétaire-trésorier

Sept ans prisonnière dans une petite caisse

RED BLUFF, Californie (AFP) — Une jeune femme a été retenue prisonnière pendant sept ans dans une caisse, ligotée et les yeux bandés, par un homme qui l'avait prise en auto-stop en 1977 en Californie, a indiqué la police mardi.

Son geôlier, Cameron Hooker, un ouvrier de 31 ans, qui habitait une petite maison dans une zone relativement déserte de la ville de Red Bluff (Californie) a été arrêté dimanche et sa caution fixée

à 500,000 dollars. Il aura à répondre d'une vingtaine de motifs d'inculpation, allant du viol à l'enlèvement, en passant par la sodomie et autres sévices sexuels.

Au bout de sept ans, Hooker avait fini par laisser sortir la jeune femme pour qu'elle cherche du travail. Il a été arrêté après que celle-ci fut rentrée chez elle et eut averti les autorités.

La police de Red Bluff, qui

n'a donné que peu de détails sur cette étrange affaire, a précisé que la jeune femme, âgée de 27 ans, avait été prise en stop par Hooker en mai 1977. Celui-ci l'avait emmenée chez lui sous la menace d'un couteau. Il l'avait ensuite retenue prisonnière dans une petite caisse qu'il avait fabriquée spécialement et où elle était ligotée avec des lanières de cuir.

Il avait ensuite construit une caisse un peu plus grande, dans laquelle sa victime pouvait se retourner.

La jeune femme a vécu dans cette caisse jusqu'en mai de cette année, date à laquelle son geôlier l'a libérée pour qu'elle trouve du travail. Selon la police, elle rentrait cependant chaque soir dans la maison de son tortionnaire.

En août, Hooker l'avait autorisée à voir un prêtre, qui l'a convaincue de rentrer dans sa famille.

Le chef de la police de Red Bluff, M. John Faulkner, a souligné qu'il était difficile de comprendre la mentalité et les peurs d'une personne qui s'est trouvée dans une situation pareille. Nous n'avons jamais eu affaire à une situation de ce type, a-t-il ajoutée en indiquant que ses services avaient fait appel à des psychologues spécialisés dans les relations entre les otages et leurs kidnappeurs.

La police, qui n'a pas révélé l'indentité de la jeune femme, a précisé qu'elle semblait dans un état physique et moral relativement bon étant donné ce qu'elle a subi.



ACCUSE — Un policier escorte Cameron Hooker, tout enchainé et sur lequel pèsent maintenant plusieurs accusations relativement à l'affaire de la femme prisonnière durant sept ans dans une caisse.

(Photolaser AP)

Du chocolat est retrouvé empoisonné

LONDRES (AP) — De la mort-aux-rats a été retrouvée dans deux barres de chocolat Mars, envoyées à des organisations de presse britanniques au début d'une campagne organisée par le Front de libération des animaux, a déclaré, mardi, Scotland Yard.

Après avoir affirmé que des bonbons avaient été empoisonnés, un porte-parole de l'organisation avait démenti l'information et toute l'affaire se révélait n'être qu'une farce de mauvais goût.

Or, la découverte, mardi, de poison dans les barres de chocolat relance l'enquête sur cette affaire, qui avait pour but initialement de faire baisser les ventes de la société Mars, accusée par l'organisation mili-

tant pour les droits des animaux d'avoir financé des recherches sur les caries dentaires chez les singes.

D'après un communiqué de Scotland Yard, une troisième barre de chocolat suspecte était en cours d'examen dans les laboratoires de la police. De son côté, la société Mars poursuivait les vérifications de quelque 10 millions de barres de chocolat dans les magasins britanniques.

Scotland Yard n'a pas précisé le type de poison découvert dans les deux confiseries, mais pour l'agence Press Association, il s'agit de d'alphakil, un produit courant pour éliminer les rats, dangereux en cas d'absorption à haute dose.

Rendez-vous

Femmes rurales en santé — Réunion cet après-midi, de 13h30 à 15h30, à Shipshaw (atelier); à Saint-Charles, atelier, cet après-midi, de 13h30 à 15h30; à Bégin, atelier, cet après-midi, de 13h30 à 15h30.

AFEAS — Saint-Paul, assemblée ce soir, à 20h00, au local 505, Saint-Augustin, Chicoutimi; Saint-Isidore, ce soir, à 20h00, sous-sol église.

Chicoutimi

Club photo Chicoutimi Inc. — Réunion ce soir, à 19h30, au Centre socioculturel, Chicoutimi. Sujet: Les appareils autofocus avec Yves Thibeault.

Regroupement des assistés sociaux et assistés sociales — Café-galette cet après-midi, de 13h00 à 15h00, au 205, Bossé O., (local des assistés sociaux). Inf.: 543-3350.

Dames auxiliaires de la Légion canadienne — Assemblée ce soir, à 20h30, au lo-

cal habituel.

Jonquière

Service budgétaire populaire de Jonquière — C'est un organisme qui travaille depuis cinq ans avec les gens à résoudre des problèmes financiers, ou encore sur la planification d'un budget familial. Rencontre aujourd'hui pour cette démarche d'un apprentissage d'un budget. Inf.: service budgétaire populaire Jonquière, 2555, Saint-Dominique, C.P. 42. Tél.: 542-8638.

Ligue des citoyennes Jonquière — Soirée mixte ce soir à 20h00, à la salle ARC de Jonquière. Invité: Maurice Royer spécialiste en protection du consommateur. Prix de présence, goûter. Inf.: Rose-Ida à 547-3997 ou Parizette à 542-8078.

Club culturel et humanitaire Châtelaine — Souper mensuel ce soir, à 19h15 à l'hôtel Jean Dequen.

Décès



GAGNON (M. Ovilá) — Est décédé à Chicoutimi le 19 novembre 1984 à l'âge de 86 ans et 5 mois, M. Ovilá Gagnon, époux de Dame Gratiosa Dallaire, demeurant au 418, rue Lévis, Chicoutimi.

La dépouille mortelle est exposée au salon funéraire Gravel & Fils, 825, avenue Bégin, coin Champs-Élysées, Chicoutimi. Les funérailles auront lieu jeudi le 22 novembre 1984 à 15h00, en la Cathédrale, les cendres déposées au cimetière St-François-Xavier.

Il était membre du club des Pionniers de Bell Canada. Il fut à l'emploi de Bell Canada de plus de 40 ans.

Il laisse dans le deuil, outre son épouse, ses enfants: Gilberte (Gustave Fillon), Florence (Hubert Lavigne), Rolande (feu Ludger Gauthier), Lucienne (feu Paul-Emile Tremblay), Marthe (1ère noces feu Roland Lépine, 2èmes noces André Blais), Charlotte (Laurent Vachon), Rachelle (Edmond Gauthier), Roger (Ghislaine Kennedy), Aline (Adrien Gagnon), André (Doris Durand), Réal (Claudette Bernard), Camille (Marcellin Simard), Clément (Marina Bouchard), Nicole (Raynald Claveau), Maurice (Normande Boies), Micheline (Pascal Polissina), Jean-Rock (Louise Morin), 87 petits-enfants, 60 arrière-petits-enfants, ses belles-soeurs: Mme Ulysse Gagnon née Marie-Rose Dallaire, Mme Alfred Gagnon née Yvonne Dallaire, Soeur Laurette Dallaire des Soeurs Notre-Dame, Mme Annette Côté (feu Louis Dallaire), Mme Bernadette Tanguay (feu Elzéar Dallaire).

Pour ceux qui le désirent, faire les dons à la Fondation régionale de l'Hôpital de Chicoutimi. Direction funéraire: Gravel & Fils.

SAIS-T-ON OU VOUS JOINDRE?



ST-GELAIS (Pierre-Pitre) — Est décédé à Chicoutimi le 19 novembre 1984 à l'âge de 78 ans et 10 mois, M. Pierre-Pitre St-Gelais, époux de Dame Olliva Aubé, demeurant au 51, William Est, Chicoutimi.

La dépouille mortelle est exposée à la résidence funéraire Gravel & Fils, 825, avenue Bégin, coin des Champs-Élysées, Chicoutimi.

Les funérailles auront lieu jeudi le 22 novembre 1984 à 15h00, en l'église St-Joachim et les cendres déposées au cimetière St-François-Xavier.

Il fut à l'emploi de la commission scolaire de Chicoutimi pendant plus de 20 ans.

Il laisse dans le deuil, outre son épouse, ses enfants: feu Bertrand, Omer (Louise Poitras), Monique (René Gagnon), Constance (Aurèle Tremblay), Bertrand, Jean-Eudes (Andrée Fortin), Charlotte (Rosalie Lévesque), Michèle (Maurice Jean), 30 petits-enfants et 20 arrière-petits-enfants, ses frères et soeurs: Isidore St-Gelais, Paulette St-Gelais, Gaston St-

Gelais, Simone St-Gelais, Blanche St-Gelais, feu Ernest, feu Cécile, feu Jean-Marie, feu Raymond, sa belle-soeur: Marie-Louise, Aubé-Perron. Direction funéraire: Gravel & Fils.



DUFOUR (Mme Marie-Louise) — Est décédée au Centre d'Accueil Georges Hébert le 19 novembre 1984 à l'âge de 86 ans et 6 mois, Dame Marie-Louise Dufour, épouse de feu M. Antoine Maltais, demeurant au Centre d'Accueil Georges Hébert.

La dépouille mortelle est exposée au salon funéraire Nault et Caron, 2770, rue de la Salle, Jonquière.

Les funérailles auront lieu jeudi, le 22 novembre à 10h00, en l'église St-Jacques et l'inhumation au cimetière d'Arvida. Elle laisse dans le deuil ses enfants: Germaine (feu Rosario Bouchard), Thérèse, Léonce, Roger (Estelle Pagé), Maude (André Thibeault), et plusieurs petits-enfants et arrière-petits-enfants.

Direction funéraire: Nault et Caron.

UNE FACON DE MIEUX FAIRE AVEC RESPECT & DIGNITE

Voulez-vous régler vous-même vos dernières volontés? Connaissez-vous les pré-arrangements funéraires?

Consultez (sans obligation) M. Robert Gravel

Gravel & Fils

304, RACINE EST - CHICOUTIMI 543-0755

LORS DU DECES DE

Monsieur Joseph Maltais de Chicoutimi

ses parents et ses amis ont voulu perpétuer son nom en faisant des dons à la Fondation régionale de l'hôpital de Chicoutimi

Ces dons aideront l'achat d'équipements destinés aux spécialités et aux ultra-spécialités à vocation régionale

La population du Saguenay-Lac-St-Jean dit MERCI aux généraux donateurs



La Fondation Régionale de l'Hôpital de Chicoutimi

TEL.: (418) 549-2195, poste 568 305, Avenue St-Vallier, Chicoutimi, Qué., G7H 5H6



Mots croisés

HORIZONTALLEMENT

- Se douter de.
- Moyen d'action. - Altesse royale. - Coutumes.
- Sièges. - Action de produire.
- Qui se rapporte à l'utérus. - Accompagnes.
- Raire. - Légumineuses. - A la fin de la messe.
- Réceptacle en terre réfractaire. - Eau-de-vie de grain. - Infinitif.
- Pas ailleurs. - Titre donné aux savants, dans l'Empire ottoman.
- De la Croatie. - Capucin.
- Insecte coléoptère. - Interjection espagnole.
- Eminence. - Avant-midi. - Céréale.
- Ville de Suède. - Détache le grain de l'épi.
- Nom donné à diverses variétés de pommes. - Terme de tennis.

VERTICALEMENT

- Qui pleurniche.
- Résultat d'une soustraction. - Contraction involontaire de certains muscles.
- En ville. - Père d'Andromaque. - Note de musique.
- Commune de Suisse. - Du temps passé.
- Qui appartient à une espèce ressemblante, mais différente. - Crâne. - Article simple.
- Erigne. - Célébra.
- Prénom masculin. - Oublie.
- Amas. - Autrement. - Symbole chimique.
- Membrane colorée de l'oeil. - Notre-Dame. - Symbole chimique.
- Affirmation. - Seuls.
- Qualité de ce qui est un. - Lame d'acier très effilée pour couper le cuir.
- Régal de chien. - Enchâssée. - Marque la liaison.

PROBLEME NO 559

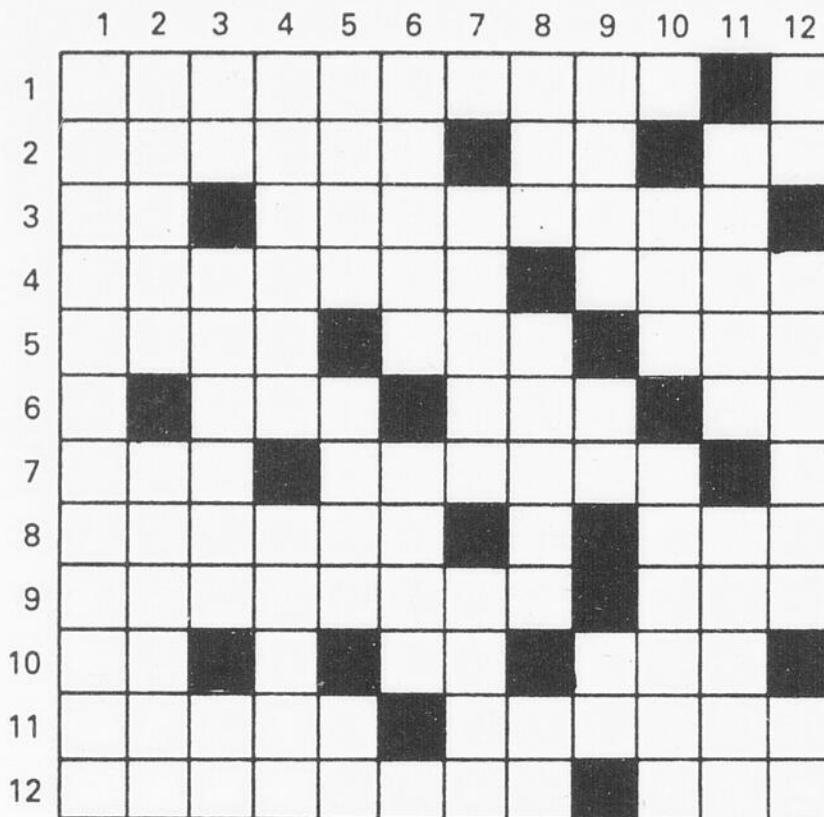

SOLUTION NO 558

1	T	E	R	R	A	S	S	E	M	E	N	T
2	A	T	O	U	T	U	L	T	E	R	U	S
3	B	A	T	R	A	C	E	E	L	A		
4	E	T	I	R	E	M	E	N	T	S	R	
5	R	S	I	S	E	D	R	U				
6	N	S	E	N	I	A	I	S	E	S		
7	A	E	N	E	N	I	N	U	I			
8	C	O	U	N	A	T	T	I	E	R	E	
9	L	U	R	O	N	N	E	S	E	S		
10	E	R	R	E	E	R	E	S	T			
11		R	A	M	E	N	E	R	R	E		
12	O	U	B	L	I	E	L	E	V	A	S	

Qui suis-je?

Indice no 3

Très longtemps identifiée au théâtre du Trident, à Québec.

Semaine du _____

L'invité mystère est _____

Nom: _____

Adresse: _____

Envoyez le tout à:
QUI SUIS-JE?
 Le Quotidien, 1051, boul. Talbot
 Chicoutimi, G7H 5C1

Bridge

1716 Enseignez le jeu de la carte en dix leçons (6)

Cours 3-6 — Les occasions de duquer

Le déclarant peut duquer, c'est-à-dire ne pas gagner un pli qu'il peut gagner, pour deux raisons:

1— Maintenir les communications avec le Mort

Mort
 ♠ V 10
 ♠ 983
 ♠ A R 862
 ♠ V 32

Ouest
 ♠ A 984
 ♠ D 764
 ♠ D V 109
 ♠ 6

Est
 ♠ R 76532
 ♠ R V 5
 ♠ 53
 ♠ 87

Déclarant
 ♠ D
 ♠ A 102
 ♠ 74
 ♠ A R D 10954

A son contrat de 5 trèfles, le déclarant reçoit l'entame de la dame de carreau. S'il ne duque pas, il ne peut majorer cette suite à cause d'un manque d'entrée au Mort.

2— Briser les commu-

1) **Déclarant**
 ♠ A D 5
 ♠ A 52
 ♠ R V 7
 ♠ A D V 8

2) **Déclarant**
 ♠ A D 5
 ♠ A 52
 ♠ R V 7
 ♠ 10962

nications entre les défenseurs

Mort
 ♠ 7642
 ♠ 96
 ♠ R V 109
 ♠ R D 7

Ouest
 ♠ V 1085
 ♠ R V 843
 ♠ 54
 ♠ 32

Est
 ♠ D 3
 ♠ D 102
 ♠ A 73
 ♠ V 9864

Déclarant
 ♠ A R 9
 ♠ A 75
 ♠ D 862
 ♠ A 105

A son contrat de 3 sans-atout, le déclarant reçoit l'entame d'un coeur. S'il duque deux fois, Est n'aura plus de coeur à retourner, quand plus tard il fera l'as de carreau.

Problèmes du cours 6
 Dans chacun des deux cas ci-dessous, le contrat est de 3 sans-atout et l'entame est du 6 de carreau. A chaque fois, Sud monte de la dame. Expliquez pourquoi le déclarant doit gagner du roi dans le premier cas et pourquoi il doit duquer dans le deuxième:

Mort
 ♠ R 92
 ♠ R 98
 ♠ 532
 ♠ 10962

Mort
 ♠ R 92
 ♠ R 98
 ♠ 532
 ♠ A D V 8

(à suivre)

Mot mystère

6 Lettres

Le mot clef — Influenza

Lisez attentivement la liste des mots. Lorsqu'ils auront tous été utilisés horizontalement, verticalement, obliquement, et, en plus, de droite à gauche et de bas en haut, il ne restera que les lettres formant le mot-mystère.

Action	Contagion	Favus	Mal	Propager	Veule
Avaler	Crampe	Fièvre	Maladie		Virulente
		Forme	Maladif	Remède	Vomir
Bacille			Malsain		
Bénin	Dermatose	Grave			
	Dose		Nausée	Sortie	
Cholémie		Ictère			
Contact	Endémie	Infecter	Perte	Trace	
Contage	Epidémie	Infection	Peste	Transitoire	
Contagieux	Etre	Ivre	Pestilentiel	Transmettre	

Solution du problème précédent: Fédération

1	E	P	M	A	R	C	N	O	I	T	C	E	F	N	I
2	R	E	M	E	D	E	M	A	L	A	D	I	E	R	V
3	E	R	I	R	E	I	M	E	D	N	E	G	I	E	R
4	T	T	E	T	R	E	L	U	E	V	A	M	R	T	E
5	C	E	N	T	R	E	C	A	R	T	O	I	M	C	X
6	I	E	A	E	E	O	N	E	N	V	O	A	A	E	U
7	G	I	U	M	L	R	S	O	D	T	L	R	L	F	E
8	E	M	S	S	A	U	C	E	I	A	E	P	S	N	I
9	I	E	E	N	V	I	R	S	D	G	M	E	A	I	G
10	M	L	E	A	A	M	N	I	A	P	A	S	I	N	A
11	E	O	F	R	A	A	F	P	V	P	L	T	N	E	T
12	D	H	D	T	R	O	O	G	R	A	V	E	N	B	N
13	I	C	O	T	R	R	E	L	L	I	C	A	B	O	O
14	P	S	S	M	P	N	O	I	T	C	A	T	N	O	C
15	E	E	E	L	E	I	T	N	E	L	I	T	S	E	P

PRE VERT

(Inscrits-mercredi)

PREMIERE COURSE — \$875		7. Cherful Puck	Marc Côté
1. Sweet Phiro	Marc Côté	8. Josette Sorel	Clément Rioux
2. Etoile Brillante	Jacques Marchand	SIXIEME COURSE — \$525	
3. Chickie Paige	Maurice Darveau	1. First Sentry	Denis Jean
4. Pirouli	Gaby Corneau	2. Saturne Legardeur	Jean-M. Potvin
5. Sept de Mai	Yvon Bélanger	3. Franc-tireur Grade	
DEUXIEME COURSE — \$500		4. Nanuk	Edmond-L. Bouchard
1. Jeanne Trick	Maurice Darveau	5. Hâtetoi Grade	Clément Rioux
2. G C Burchill	Gaby Corneau	6. Estivale Grade	Guy Coupal
3. Mountain Thorn	Yvon Bélanger	7. Best of Filly	Réal Juneau
4. Summer Shower	Gaston Tremblay	8. Lucie Deb	Marc Côté
5. Edition Maralec	Ronald Morency	SEPTIEME COURSE — \$750	
6. La Gigue	Guy Coupal	1. Rival Counsel	Réal Juneau
7. Happy Re Mo	Marc Côté	2. Fringante Grade	Edmond-L. Bouchard
8. Muriels Francis	Jean-M. Potvin	3. Declic Grade	Eugène Lambert
TROISIEME COURSE — \$500		4. Double Link	Benoit Bouchard
1. Demand Bid	Jean-M. Potvin	5. H F Countess	Rosaire Lapointe
2. Matane Presto	Maurice Darveau	HUITIEME COURSE — \$600	
3. Bouré	Edmond-L. Bouchard	1. Keystone Norman	Jean Potvin
4. Alee Song	Yvon Bélanger	2. Jovigo	Gaby Corneau
5. Youngblood	Donald Talbot	3. Jennifer Lynn	Yvon Bélanger
6. Sir Vagabond	Gaetan Fortin	4. Y L Mutin	Jacques Marchand
7. Bucky Sorel	Jacques Marchand	5. Ti Mousse Bern	Jocelyn Brassard
8. Nick Angus	Jocelyn Brassard	6. Mishemokwa	Benoit Bouchard
QUATRIEME COURSE — \$500		7. Demi Tour	Edmond-L. Bouchard
1. Colonel Re Mo	J.-E. Tremblay	NEUVIEME COURSE — \$650	
2. Lari Lou	Jacques Marchand	1. Arabian Rose	Clément Rioux
3. Fanfaronne	Marc Côté	2. Plus Tôt	Jean-M. Potvin
4. Bratislava	Clément Rioux	3. Lil Lus	Yvon Bélanger
5. Chien D Laine	Guy Coupal	4. Jerry Lenco	Jacques Marchand
6. Dottie Re Mo	Gaetan Fortin	5. Mathers Cut	Benoit Bouchard
7. Boreale	Edmond-L. Bouchard	6. Charnel Populaire	Marc Tremblay
8. Dick Roxy	Marc Tremblay	7. Glorias Valentine	Guy Coupal
CINQUIEME COURSE — \$500		8. Mars Coco	Yvon Boivin
1. Cleo Noc	Guy Coupal	DIXIEME COURSE — \$550	
2. Rusty Cannon	Edmond-L. Bouchard	1. Brigitte Populaire	Réal Juneau
3. Marquis Tempest	Denis Jean	2. Bob Panic	Benoit Bouchard
4. Armbro Ulster	Donald Talbot	3. Convoy Hanover	Jean C Rioux
5. Erable Bomber	Marc Tremblay	4. Christina Lady	Jean-M. Potvin
6. Hyacinth	Maurice Darveau	5. Nadias Nad	Jacques Marchand
		6. A B Mike	Edmond-L. Bouchard
		7. Goxhill	Maurice Darveau
		8. Algor Dart	Rosaire Lapointe

le QUOTIDIEN SPORTS



PAUL-ROBERT ASSELIN... agira comme président du comité organisateur, cette année, en prévision du Tournoi pee wee de La Baie. Il discute ici avec le président d'honneur de la prochaine édition, Germain Tremblay (à droite). (Photo: Rocket Lavoie)

Le choix du chef

Première course	
1- Sweet Phiro	Révélation de l'année
4- Pirouli	Tout un achat
2- Etoile Brillante	Elle aussi
Deuxième course	
5- Edition Maralec	Le meilleur ce soir
3- Mountain Thorn	Toujours proche
1- Jeanne Trick	La pôle aidera
Troisième course	
4- Alee Song	Baisse de classe
7- Bucky Sorel	Devrait éclater
2- Matane Presto	Dans la roulette
Quatrième course	
2- Lari Lou	La lionne
7- Boreale	A du train
3- Fanfaronne	Peut mêler les cartes
Cinquième course	
6- Hyacinth	Faut la choisir
3- Marquis Tempest	Jeune prometteur
4- Armbro Ulster	Vieux routier
Sixième course	
2- Saturne Legardeur	Meilleur l'an prochain
6- Estivale Grade	A surveiller
1- First Sentry	Supposément meilleur
Septième course	
2- Fraingante Grade	Revient dans sa classe
3- Declic Grade	Lui aussi
5- H F Countess	Nouveau conducteur
Huitième course	
4- Y L Mutin	"Beigne" lâche pas
5- Ti Mousse Bern	Beau retour
3- Jennifer Lynn	Régulière
Neuvième course	
1- Arabian Rose	De la belle visite
5- Mathers Cut	Ne cassera pas
4- Jerry Lenco	Ne vous fiez pas à sa dernière
Dixième course	
2- Bob Panic	La clé de l'exacta
3- Convoy Hanover	Est enragé
7- Goxhill	A bien étudié
Meilleur choix	
(5) Edition Maralec, dans la 2ème.	

Malgré le conflit à Consol Bathurst

Le tournoi pee wee de La Baie reviendra

Par Daniel Côté

LA BAIE(DC) Ce sera plus difficile en raison des circonstances, mais La Baie tiendra son septième tournoi de hockey pee-wee, du 24 au 27 janvier prochain. Malgré le conflit à Consol Bathurst, les organisateurs s'attendent à un succès, en ce qui regarde les assistances.

La situation est quand même délicate, en ce qui concerne cet événement. Depuis les tout débuts, il a été mis sur pied par l'Alec, soit l'Association de loisirs des employés de Consol. Cet organisme regroupe les cadres et les syndiqués, ce qui explique déjà une partie des problèmes.

"A l'heure actuelle, ce sont surtout les syndiqués qui sont impliqués, en prévision du tournoi. Nous avons moins de gens que d'habitude, mais ça ne remet pas en cause la survie de la compétition. Elle aura bel et bien lieu et nous espérons accueillir 15 000 spectateurs", indique le président de l'Alec, Rosaire Dufour.

A son avis, le conflit aura surtout des conséquences financières, par le biais des commerçants. Ceux-ci traversant une

période de vaches maigres, ils seront moins à l'aise pour contribuer, lorsque les organisateurs du tournoi iront les voir. Il anticipe donc certaines coupures de budget, afin d'obtenir un surplus intéressant.

"Le tournoi a un fonds de réserve, mais il devrait quand même générer des profits. Pour ce faire, nous devons attirer autant de spectateurs que d'habitude, tout en comprimant certains postes budgétaires. C'est peut-être notre année la plus difficile, mais nous allons passer à travers", commente Rosaire Dufour.

Il déplore seulement que pour son 20ème anniversaire, l'Alec se trouve confrontée à une telle situation. Avec des membres un peu démotivés et un conflit qui s'étire. Mais au moins, le tournoi sera préservé, ce qui représente déjà un acquis, pour cet organisme.

Brisset au coquetel

Pour bien montrer la vivacité du tournoi, les organisateurs ont tenu une rencontre d'information, hier matin. En plus de donner la date de la compétition, ils ont annoncé la venue de Bernard Brisset, à titre de

conférencier au coquetel-bénéfice. Ancien journaliste sportif à La Presse et maintenant rattaché aux Nordiques, il sera présent le 11 janvier, à l'ancien local de L'Aubergine.

Par ailleurs, le président d'honneur du tournoi sera Germain Tremblay, un ancien porte-couleurs du National junior. L'essentiel de son message porte sur la fierté, qu'il espère inculquer aux jeunes hockeyeurs d'aujourd'hui.

"Lorsque je jouais, au milieu des années 70, les gars avaient beaucoup de motivation et s'identifiaient à leur chandail. Par mon implication au sein du tournoi, je souhaite faire revivre ce sentiment chez les pee-wee", affirme Tremblay.

Côté technique, l'édition 1985 intégrera 21 équipes, soit cinq dans la classe BB et 16 au niveau B. Le premier groupe participera à un compétition rotation, tandis que l'autre s'accommodera de la double-élimination.

"Les inscriptions rentrent en masse et dans la section B, il est possible que nous refusions de dix à 15 équipes", fait remarquer Paul-Robert Asselin, le nouveau président du comité organisateur.

Les chiffres

Baseball

LIGUE NATIONALE

CLASSEMENT

Conférence Prince-de-Galles						
Section Adams						
MJ	G	P	N	Bp	Bc	Pts
Montréal	17	11	4	2	66	49 24
Boston	18	10	7	1	68	57 21
Buffalo	18	9	7	2	75	64 20
Québec	20	9	10	1	73	76 19
Hartford	17	7	8	2	51	72 16
Section Patrick						
Philadelphie	17	11	3	3	83	45 25
NY Islanders	19	11	7	1	100	86 23
Washington	17	6	7	4	61	62 16
NY Rangers	16	7	8	1	67	75 15
Pittsburgh	16	6	9	1	61	71 13
New Jersey	16	4	10	2	53	68 10
Conférence Clarence Campbell						
Section Norris						
Chicago	19	9	8	2	85	74 20
St. Louis	16	7	8	1	56	63 15
Minnesota	18	4	9	5	62	81 13
Toronto	18	4	11	3	59	83 11
Detroit	17	4	11	2	61	78 10
Section Smythe						
Edmonton	19	13	3	3	97	55 29
Calgary	19	11	7	1	97	74 23

Los Angeles	19	9	7	3	74	71 21
Winnipeg	17	8	7	2	66	63 18
Vancouver	19	4	13	2	66	114 10

Mardi
Québec 3 Chicago 2 (P)
NY Islanders 5 Washington 3
St. Louis à Vancouver S

Mercredi
Boston à Philadelphie
Hartford à Detroit
Buffalo à NY Rangers
New Jersey à Los Angeles
Washington à Pittsburgh
Toronto au Minnesota
Winnipeg à Edmonton
Vancouver à Calgary

Jeudi
Pittsburgh à Hartford
Chicago à Montréal

Classement général

(Matches d'hier non-inclus)

B	P	Pts
Gretzky, Edm	18	33 51
Bossy, NYI	22	22 44
B. Sutter, NYI	14	26 40
Kurri, Edm	19	16 35
Nilsson, Cal	9	24 33
Kerr, Phi	18	13 31
Tonelli, NYI	10	19 29
Wilson, Cal	10	19 29
Nicholls, LA	13	13 26
Goulet, Qué	12	13 25
Savard, Chi	9	16 25
Yzerman, Det	6	19 25
MacInnis, Cal	5	20 25
Larmer, Chi	12	12 24
Patterson, Cal	12	12 24
Gartner, Wash	11	13 24
Reinhart, Cal	11	13 24
Federko, STL	6	18 24

Gardiens

(Buts de filet désert entre parenthèses)

Philadelphie (1)	1,035	45	12.61
Lindbergh	835	35	12.51
Froese	200	9	02.70
Montréal (1)	972	43	12.65
Penney	705	28	12.38
Soetaert	267	14	03.15
Edmonton(2)	1,155	55	22.86
Moog	505	23	12.73
Fuhr	650	30	12.77
Boston (1)	1,087	57	03.15
Keans	180	7	02.33
Peeters	799	39	02.93
Daskalakis	108	10	05.56
Washington (2)	982	57	03.48
Riggin	737	41	03.34
Jensen	245	14	03.43
Buffalo (3)	1,093	64	03.51
Sauvé	525	27	03.09
Barraso	503	30	03.58
Cloutier	65	4	03.69
Los Angeles (2)	1,099	67	13.86
Janecyk	670	34	13.04
Eliot	429	31	04.34
Winnipeg (3)	1,034	63	13.66
Behrend	493	28	13.41
Hayward	541	32	03.55
Calgary	1,092	69	03.79
Edwards	578	35	03.63
Lemelin	514	34	03.97
Québec	1,148	74	03.87
Bouchard	663	35	03.17
Gosselin	425	30	04.24
Sévigny	60	9	09.00
Chicago (1)	1,091	71	13.90
Skorodenski	238	8	12.02
Bannerman	853	62	04.36
St. Louis (1)	966	63	03.91
Heinz	70	3	02.57
Wamsley	517	30	03.48
Liut	379	29	04.59
Hartford	1,032	72	14.19
Millen	672	41	13.66
Weeks	360	31	05.17

LIGUE AMERICAINE

Classement

Section Nord						
MJ	G	P	N	Bp	Bc	Pts
Fredericton	18	12	5	1	73	60 25
Adirondack	16	8	5	3	63	71 19
Maine	17	8	6	3	65	45 19
Sherbrooke	20	9	10	1	66	66 19
Nouvelle-Ecosse	19	7	9	3	67	79 17
Moncton	20	7	10	3	71	75 17
Section Sud						
Rochester	18	13	4	1	74	44 27
Binghamton	18	9	7	2	82	70 20
New Haven	17	7	7	3	75	65 17
Baltimore	17	6	8	3	60	58 15
Hershey	16	5	7	4	63	71 14
Springfield	18	5	11	2	59	89 12
St. Catharines	18	4	11	3	62	87 11
Mercredi						
Fredericton à Adirondack						
Sherbrooke à Baltimore						
Springfield à Maine						
Hershey à Moncton						
Binghamton à Rochester						

LIGUE UNIVERSITAIRE

Classement

MJ	G	P	N	Bp	Bc	Pts
McGill	5	5	0	0	26	17 10
UQAC	7	4	1	2	44	31 10
UQTR	8	2	5	1	37	41 5
Concordia	6	2	4	0	24	29 4
Ottawa	6	1	4	1	22	35 3
Mardi						
UQTR 8 Ottawa 3						
Vendredi						
Concordia à UQAC						
Samedi						
Ottawa à UQTR						
Dimanche						
Ottawa à UQAC						
Mardi						
UQTR à Concordia						

JUNIOR MAJEUR

Classement

Division Robert Label						
MJ	G	P	N	Bp	Bc	Pts
Verdun	26	16	8	2	155	118 34 ()
Hull	24	14	10	0	141	131 29 (1)
St-Jean	25	13	12	0	134	116 29 (3)
Longueuil	25	9	14	2	125	129 23 (3)
Laval	25	10	14	1	119	130 21 ()
Division Frank Dillo						
Shawinigan	26	19	6	1	145	98 39 ()
Drummond	24	14	7	3	136	122 31 ()
Québec	24	10	12	2	112	140 22 ()
Chicoutimi	25	8	14	3	105	124 22 (3)
Trois-Rivières	24	8	15	1	116	138 19 (2)
Granby	24	7	16	1	106	148 16 (1)

LES MARQUEURS

B	P	Pts
Chicoutimi 8 Trois-Rivières 6		
Laval 5 Longueuil 4		
Mardi		
Longueuil 6 St-Jean 5		
Mercredi		
Verdun à Hull		
Québec à Trois-Rivières		
Vendredi		
Laval à Drummondville		
Chicoutimi à Granby		
Verdun à Québec		
Trois-Rivières à St-Jean		

LES MARQUEURS

B	P	Pts
G. Rouleau, Lon.	33	43 76
C. Lemieux, Ver.	30	32 62
M. Dampousse, Sha.	23	36 59
L. Marangère, St-J.	28	26 54
M. Bélanger, Sha.	19	31 50
S. Morosso, Sha.	19	30 49
C. Lefebvre, Qué.	19	29 48
L. Robitaille, Hull	21	26 47
C. Gosselin, Qué.	20	27 47
J. Foglietta, Hull	19	26 45

JUNIOR REGIONAL

Mercredi, 21 novembre

Jonquière (Citadins) à Métabetchouan 20h00
Dolbeau à Chicoutimi 20h30

Le classement

PJ	G	P	N	PP	PCPTS
Jonquière (Marq.)	15	11	2	2143	93 24
Métabetchouan	15	10	5	0113	89 20
Dolbeau	13	7	6	0	95 73 14
Chicoutimi	14	2	8	4	76123 8
Jonquière (Cit.)	13	1	9	2	56 97 4

LES MARQUEURS

B	A	PTS
D. Gagnon, Jonquière (Marq.)	28	31 59
G. Ouellet, Métabetchouan	19	28 47
G. Régner, Métabetchouan	23	22 45
S. Gagnon, Jonquière (Marq.)	16	28 44
M. Lepage, Jonquière (Marq.)	18	20 38

Football

LIGUE NATIONALE

Conférence américaine						
Section Est						
G	P	N	Pp	Pc	Moy.	
Miami	11	1	0	388	198	917
Nouvelle-Angleterre	8	4	0	302	262	667
NY Jets	6	6	0	263	258	500
Indianapolis	4	8	0	190	321	333
Buffalo	1	11	0	177	325	083
Section Centrale						
Pittsburgh	6	6	0	279	236	500
Cincinnati	4	8	0	208	266	333
Cleveland	3	9	0	159	224	250
Houston	2	10	0	171	336	167
Section Ouest						
Denver	11	1	0	269	171	917
Seattle	10	2	0	332	176	833
LA Raiders	8	4	0	271	221	667
San Diego	6	6	0	316	296	500
Kansas City	5	7	0	195	255	417
Conférence nationale						
Section Est						
NY Giants	7	5	0	227	223	583
Washington	7	5	0	295	224	583
Dallas	7	5	0	213	223	583
St. Louis	6	6	0	315	269	500
Philadelphie	5	6	1	215	234	458

Section Centrale						
G	P	N	Pp	Pc	Moy.	
Chicago	8	4	0	240	192	667
Green Bay	5	7	0	277	236	417
Tampa Bay	4	8	0	224	292	333
Detroit	3	8	1	219	288	292
Minnesota	3	9	0	235	330	250
Section Ouest						
x-San Francisco	11	1	0	335	184	917
LA Rams	7	5	0	235	227	583
Nouvelle-Orléans	6	6	0	243	265	500
Atlanta	3	9	0	218	279	250

x-assuré d'une place dans les séries.

Lundi
Nouvelle-Orléans 27 Pittsburgh 24

Jeudi
Green Bay à Detroit
Nouvelle-Angleterre à Dallas

Dimanche
Atlanta à Cincinnati
Buffalo à Washington
Houston à Cleveland
Kansas City à NY Giants
LA Rams à Tampa Bay
Philadelphie à St. Louis
San Diego à Pittsburgh
Chicago au Minnesota
Indianapolis à LA Raiders
San Francisco à Nouvelle-Orléans
Seattle à Denver

Lundi
NY Jets à Miami S

JUNIOR "CC"

Mercredi, 21 novembre
Marquis (Jon) vs Claveau (Jon) 20h00

LE CLASSEMENT

PJ	G	P	N	Pp	Pc	Pts
La Baie	8	5	1	2	55	35 12
Jonquière (Mar.)	7	5	1	1	43	34 11
Chicoutimi	7	2	4	1	32	43 5
Claveau (Jon.)	8	0	6	2	41	59 2

LES MARQUEURS

B	A	Pts
Carol Langevin, Cla.	13	6 19
Marco Tremblay, LB	8	9 17
Gino Boily, Clav.	5	10 15
Luc Leclerc, Chic.	6	8 14
Pierre Girard, LB	4	10 14

COLLEGIALE "AAA"

MJ	G	P	N	Bp	Bc	Pts
Victoriaville	18	13	2	3	102	58 29
Lévis-Lauzon	19	13	5	1	101	82 27
St-Georges	20	12	8	0	112	88 24
St-Laurent	19	8	8	3	82	90 19
St-Jérôme	20	8	10	2	88	84 18
St-Hyacinthe	19	8	11	0	98	101 16
Thetford Mines	20	7	12	1	74	107 15
Sherbrooke	19	3	16	0	62	109 6

Vendredi
St-Georges à St-Laurent
Victoriaville à St-Hyacinthe

LES MARQUE

Joueurs indisciplinés

Gilles Lapointe quitte le Kioki de St-Félicien

ST-FÉLICIEN(DC) Le Kioki de St-Félicien a perdu son entraîneur-chef, lundi, alors que Gilles Lapointe a remis sa démission au gérant Julien Guillemette. Des démarches ont été entreprises pour lui trouver un remplaçant et

groupe de joueurs. "Nous voulons une main de fer dans un gant de velours, quelqu'un qui a de la poigne et qui peut composer avec l'horaire du collège. A cause des cours et du transport, il faut tenir nos pratiques les

sisté à toutes les rencontres, mais il connaît les cas-problèmes. Le prochain entraîneur pourra compter sur l'appui des dirigeants et il va y avoir un bon ménage avant son arrivée", indique Julien Guillemette.

Au niveau des statistiques, les Félicinois sont troisièmes, au classement de la Ligue collégiale AA. Leur plus gros problème, selon le gérant, est l'indiscipline des joueurs. Ils se débrouillent bien du côté des victoires et des défaites, mais ce n'est pas aussi beau dans le compilation SCORE. Lors des deux matches de la fin de semaine, par exemple, le Kioki a récolté quatre points sur une possibilité de 12, au niveau de la discipline. Avec cette seule lacune, il peut expliquer son retard de cinq points, par rapport au second rang détenu par les Jeannois d'Alma.

"D'ici aux Fêtes, nous disputerons cinq de nos sept matches à domicile. C'est un beau calendrier et nous devrions nous retrouver deuxièmes, à la fin de cette séquence. Nous avons les capacités pour le faire", estime le gérant du Kioki.



GILLES LAPOINTE... a quitté la barre du Kioki de Saint-Félicien à cause de l'indiscipline de certains joueurs. Son remplacement devrait être connu aujourd'hui.

(Photo: Le Quotidien)



Daniel Côté

elles pourraient aboutir dès aujourd'hui, si le candidat pressenti donne son accord.

"Si Gilles est parti, c'est à cause de l'indiscipline de certains joueurs. Il y en a qui ont manqué de contrôle et de motivation, depuis le début de la saison, et il ne pouvait plus le supporter. Il s'est dit déçu de son expérience, mais je lui lève mon chapeau. Nous avons de la chance qu'il ne soit pas parti avant", affirme Julien Guillemette.

Pour le prochain entraîneur-chef, la commande sera donc simple. Il devra imposer plus de discipline au Kioki, tout en motivant son

mardis et jeudis midi. C'est difficile de réunir tout le monde et c'est un facteur qui nuit aux relations joueurs-entraîneur", constate le gérant du club.

C'est une chose de trouver un entraîneur, mais une autre de changer de joueurs. Pourtant, le Kioki a l'intention de faire les deux, dans une certaine mesure. Dès aujourd'hui, les dirigeants entendent congédier ou suspendre certains hockeyeurs, afin d'accommoder le prochain pilote.

"Nous avons des irrécupérables et ils vont partir. Le bureau de direction n'a pas as-



J'ai l'goût des Fêtes!

SANTÉ ET BIEN-ÊTRE SOCIAL CANADA CONSIDÈRE QUE LE DANGER POUR LA SANTÉ CROÎT AVEC L'USAGE - ÉVITER D'INHALER.



CIGARETTES
TOUTES
MARQUES

Prix en vigueur dans les supermarchés de Chicoutimi, Jonquière et Alma seulement, du mercredi 21 novembre au samedi 24 novembre 1984 inclusivement.

FORMAT
KING
OU
ORDINAIRE
CARTOUCHE
DE 200

Désolés,
limite de
2 cartouches
par client

1379

STEINBERG VOTRE SUPERMARCHÉ DE CHOIX

L'article annoncé dans cette page est en réclame aux supermarchés situés dans la ville principale de diffusion de ce journal. Nous tenons à vous garantir en tout temps le meilleur choix disponible sur le marché. Il se peut également que certaines illustrations soient prises à titre indicatif seulement et ne correspondent pas exactement à l'article annoncé. Pas de vente aux marchands. Nous nous réservons le droit de limiter les quantités. Le texte prévaut en tout temps. Si un supermarché est à court d'un produit annoncé, veuillez demander un bon de garantie au comptoir d'information.



NDLR: L'édition 1984 du Mérite sportif régional aura lieu samedi prochain, le 24 novembre, à l'auditorium Dufour du cégep de Chicoutimi. Et d'ici là, Le Quotidien vous présentera les principales vedettes de cette soirée de prestige.

Par Daniel Côté

JONQUIERE(DC) "J'avais beaucoup moins d'expérience que Michel Gagnon et pour compenser, je me suis assuré l'aide des filles. Elles me l'ont apporté et c'est pourquoi les succès du club leur reviennent autant qu'à moi."

Quand il a pris charge des Hirondelles de Jonquière, en 1983-84, Ghyslain Bergeron a chaussé de larges bottes. Il a remplacé le fondateur du club, Michel Gagnon, à la tête des équipes collégiale, juvénile et junior. En plus, il a continué à diriger la formation cadette, en collaboration avec Lise Lamontagne.

Comme résultat, chacune de ces équipes s'est rendue au championnat canadien. Les clubs junior et juvénile sont revenus avec de l'or, tandis que les cadettes ramenaient de l'argent et les cégepiennes du bronze. Une récolte digne de son prédécesseur, pour le nouvel entraîneur-chef.

"Dès le départ, j'ai misé sur

l'expérience de mes joueuses, en plus de leur maturité. Certaines avaient déjà cinq ou six championnats canadiens dans le corps, lorsque j'ai remplacé Michel. Nous avons remporté des victoires d'équipe et c'est ce que je tente de répéter cette saison", explique Ghyslain Bergeron.

Il vient d'être choisi comme candidat, en prévision du Mérite Sportif régional. Avec Denis Barré et Roger Tremblay, il est l'un des trois finalistes, au titre d'entraîneur de l'année. Qui plus est, cet honneur était revenu à Michel Gagnon, lors de la dernière édition.

"Je ne sais vraiment pas quelles sont mes chances. Quand je regarde le palmarès des deux autres, au kayak et au judo, je constate qu'ils ont accompli de l'excellent travail", fait remarquer l'entraîneur de volleyball.

Presqu'à temps plein

Pour le moment, Bergeron a le temps de s'occuper des Hirondelles. Ne détenant pas

Entraîneur des Hirondelles

Ghyslain Bergeron a relevé un gros défi

d'emploi régulier, il peut consacrer 35 heures par semaine au club, lorsqu'il n'y a pas de tournoi. Quand il y en a, le total passe facilement à 70 heures.

"Le problème est qu'il n'y a rien d'assuré, en ce qui me concerne. J'aime bien ce que je fais, mais si j'obtiens du travail, il est possible que ma disponibilité en souffre. Pourtant, il devient de plus en plus important d'avoir une permanence, du côté de l'entraîneur. Seulement à Sherbrooke, ils sont trois qui ne font que ça. Pour suivre, nous devons aller dans la même direction", indique Bergeron.

En attendant, il doit planifier toutes sortes d'activités, afin de sortir ses filles. Ainsi, un tournoi de volleyball aura lieu au cégep, en fin de semaine prochaine. Destiné aux équipes de tous les calibres, il permettra de fonctionner jusqu'en février, si tout va bien.

"Côté compétition, nous aurons plus de difficulté, cette saison. Les autres équipes nous connaissent mieux et savent que nous restons de calibre, malgré le départ de Michel Gagnon. Dorénavant, elles vont se préparer davantage", fait remarquer l'entraîneur jonquérois, toujours prudent dans ses évaluations.



GHYSLAIN BERGERON... l'un des trois candidats au titre d'entraîneur de l'année.

Assemblée générale du circuit midget

Les équipes font sentir leur présence

Par Daniel Côté

JONQUIERE(DC) Les équipes ont participé en grand nombre, hier, à l'assemblée générale de la Ligue de hockey midget. Elles ne se sont pas contenté de faire de la figuration, rejetant deux propositions de l'exécutif, au sujet des matches d'étoiles et des amendes aux absents.

Dès le départ, les 40 représentants de clubs ont fait sentir leur présence. Ils ont rejeté un nouveau règlement qui voulait imposer l'exécutif, relativement à l'assiduité aux assemblées. Il s'agissait de punir les absences injustifiées, de la part des équipes. On voulait imposer une amende de \$25 à la première offense, en plus de faire comparaître les fautifs, à la seconde occasion.

Quant aux rencontres d'étoiles, elles ont donné lieu à une seconde rebuffade, à l'endroit des dirigeants. Ceux-ci avaient négocié une série de deux matches, les 28 et 30 décembre, entre les ligues midget AA du Saguenay-Lac-St-Jean et de la Mauricie. Tout était bâclé, sauf que les clubs ont refusé d'embarquer, hier, invoquant des problèmes de calendrier.

"Ce que les équipes ont dit, c'est qu'elles ne voulaient pas de deux autres rencontres, pen-

dant la période des Fêtes. Elles croient que c'est le seul temps pour relaxer et que déjà, il y a deux matches au calendrier régulier. Il n'y aura donc rien d'organisé", précise Jean-Paul Tremblay, secrétaire-publicitaire de la ligue.

Par ailleurs, en ce qui concerne la division CC, le refus est venu du Lac-St-Jean. Le

circuit local n'a pas voulu emparquer dans une série de deux rencontres, impliquant ses étoiles et celles du Saguenay (avec St-Bruno). Cette dernière ligue a donc changé de cible, profitant d'une invitation du circuit bantam régional.

Le projet - qui a été adopté par tout le monde - consiste en un match tenu à Alma, au début

de janvier. La Ligue bantam sera représentée par ses meilleurs joueurs de 14 ans, tandis que le midget CC enverra ses hockeyeurs de 15 ans. Le tout sera intégré aux fêtes du dixième anniversaire, à l'intérieur du circuit bantam.

Enfin, toujours à l'assemblée générale midget, il a été question du format des séries, dans

les divisions AA et CC. Le statu quo a été retenu à l'unanimité, soit des semi-finales quatre de sept et des finales du même genre.

Rappelons que la réunion a eu lieu à Jonquière et qu'elle constituait la deuxième tentative en autant de semaines. La première, lundi dernier, avait échoué, faute de quorum.

Sport régional

Victoire du National pee wee

Le National de La Baie a remporté une victoire de 8-4, hier, contre les Optimistes d'Alma. Il s'agissait d'un match de la Ligue pee-wee régionale et il a été dominé par Richard Boivin, auteur de trois buts pour les vainqueurs. Steve Milliard a aussi produit un doublé, tandis que les autres filets provenaient de Stéphane Milliard, Martin Chouinard et Dominique Therrien.

Du côté des Optimistes, la réplique est venue de Pascal Bouchard, avec deux filets, de même que de Stéphane Ouellet et d'Eric Juneau.

Fortin joint les Saguenéens

Réal Fortin a joint les Saguenéens junior AA de Chicoutimi, hier, à titre de vice-président, section hockey. Il remplace donc André Guérin, qui exercera dorénavant la fonction de gérant. En plus, ce dernier travaillera comme assistant à l'entraîneur Jean-Claude Gingras, lors des pratiques. Par ailleurs, les Saguenéens aligneront un nouveau joueur, ce soir, lors de la visite des Castors de Dolbeau. Il s'agit de l'aillier Dany Gilbert, qui a décidé de revenir avec le club, après avoir quitté au début de la saison. Enfin, il n'est plus question d'aligner

deux joueurs de Montréal, leurs clubs ayant refusé de les libérer.

Ligue de billard Sporthèque

Régis Lapointe domine le classement, au sein de la Ligue de billard Sporthèque.

Il compte huit points, soit trois de plus que Georges Bergeron et Rosaire Jean, détenteurs du second échelon. Dans ce circuit almatois, la quatrième place appartient à Michel Jean et Sylvain Renaud, avec chacun trois points. Enfin, Dany Côté demeure seul au dernier échelon, n'ayant

pas encore enregistré un seul point, jusqu'à maintenant.

Tournoi d'accueil

Un tournoi d'accueil aura lieu à compter de ce soir et jusqu'à dimanche, au Club de curling Kénogami. Destiné aux nouveaux membres, il se terminera avec les finales de 15h 30, le 25 novembre prochain.

Pour l'aspect social, il comprendra une soirée du hot-dog, vendredi, de même qu'une cérémonie de présentation des nouveaux membres, le lendemain. En plus, cette journée-là, on tiendra une soirée dansante, au local du club.

Qu'est-ce qu'on ferait pas pour eux?...

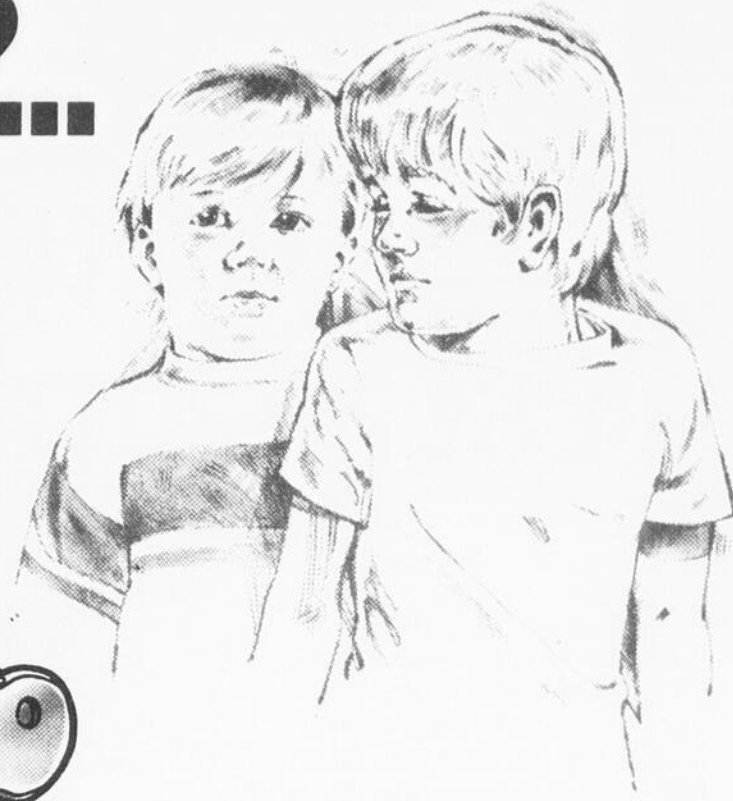
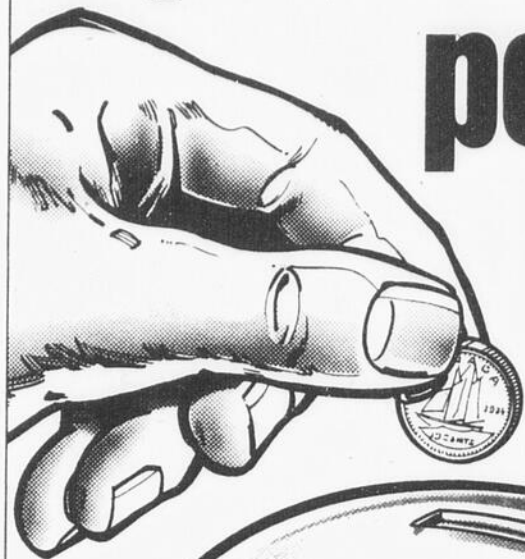

Economisez 1\$ et contribuez à la recherche sur les maladies infantiles!

La prochaine fois que vous ferez le plein de carburant (minimum de 25 litres) dans une station-service Gulf participante du Québec, présentez ce bon et obtenez un dollar (1\$) de rabais.

Cette offre est en vigueur jusqu'au 31 décembre 1984.

De plus, pour **chaque** bon de 1\$ ainsi échangé, les siens comme ceux de ses concurrents, Gulf versera 10¢ au Téléthon des étoiles pour aider la recherche sur les maladies infantiles. Dix cents (10¢) pour chaque bon! Ça peut faire des milliers et des milliers de dollars!...

Alors, échangez tous vos bons chez Gulf!
En plus d'économiser, vous contribuerez au mieux-être de milliers d'enfants...

Gulf accepte aussi les bons de rabais de:

Sunoco

Ultramar



ÉCONOMISEZ

1\$

et contribuez à la recherche sur les maladies infantiles!

Présentez ce bon quand vous faites le plein (minimum de 25 litres) dans n'importe quelle station Gulf participante du Québec. Vous obtenez un dollar de rabais, mais en plus, pour chaque bon échangé, Gulf versera 10¢ au Téléthon des étoiles pour aider l'hôpital Ste-Justine et l'hôpital de Montréal pour enfants dans leurs recherches sur les maladies infantiles.

Cette offre est en vigueur jusqu'au 31 décembre 1984.
Un seul bon par achat.



Qu'est-ce qu'on ferait pas pour vous?...

*Marque déposée et conception graphique Gulf de Gulf Oil Corporation utilisées par l'utilisateur inscrit Gulf Canada Limitée 70995 77785



Qu'est-ce qu'on ferait pas pour vous?...

*Marque déposée et conception graphique Gulf de Gulf Oil Corporation utilisées par l'utilisateur inscrit Gulf Canada Limitée

Cuisant revers pour Carling

SYDNEY, Australie (AP) - La Torontoise Carling Bassett a encaissé un cuisant revers de 6-1 et 6-2 aux mains de l'A-

méricaine Gigi Fernandez, au deuxième jour du tournoi de tennis des Nouvelles Galles du Sud, disputé à Sydney.

Australie.

Dans un autre match, la favorite Martina Navratilova a disposé de sa compatriote américaine Mary Lou Paitek, presque aussi aisément, 6-4 et 6-2.

Dans les rencontres de double, la Québécoise Hélène Pelletier et l'Américaine Wendy White ont manqué de souffle. Après avoir balayé la manche initiale 6-0,

elles se sont avouées vaincues 6-2 et 7-5 devant les Britanniques Julie Salmon et Sara Gomer.

Dans un autre match de simple, la Ouest-allemande Steffi Graf a eu raison de la Sudafricaine Rosalyn Fairbank à l'issue d'un spectaculaire revirement. Après avoir été blanchie 6-0 dans la première manche, elle s'est ressaisie pour gagner les deux

autres sets, 6-4 et 6-4.

Jo Durie de Grande-Bretagne a, pour sa part, connu un gain facile, 6-1 et 6-2 devant sa compatriote Amanda Brown.

Pam Shriver des Etats-Unis a accédé à la troisième ronde en éliminant, 6-4 et 6-0, la Sudafricaine Beverly Mould; tandis que Wendy Turnbull d'Australie disposait 6-1 et 6-1 de l'Américaine Lori McNeil.

Le Tandy 2000: il est vraiment supérieur!

Le Tandy 2000 offre beaucoup plus que les autres ordinateurs à MS-DOS. Même le PC d'IBM® ne peut se comparer avec le Tandy 2000.

Voici pourquoi il est un appareil vraiment supérieur!

Le "2000" est plus rapide, sa mémoire sur disque plus étendue. Il produit des graphiques plus détaillés. Il offre facilité d'extension et conception ergonomique pour une exploitation optimale.

Choisissez parmi les applications MS-DOS les plus puissantes. Prévisions financières, traitement de texte, classement électronique...

Faites la comparaison. Venez voir le Tandy 2000. Son prix et ses performances en font l'appareil supérieur parmi les ordinateurs à MS-DOS.

Nos offres bonis font du Tandy 2000 l'appareil supérieur par excellence!

À l'achat d'un Tandy 2000 de 128 K à 2 unités, vous recevrez, sans frais supplémentaire, un kit de mémoire de 128 K, installation comprise, et un logiciel Lotus 1-2-3 avec programmes tableur, base

de données et graphiques. Un valeur de plus de \$1060.

Achetez un Tandy 2000 de 256 K à disque dur (26-5104) et recevez le logiciel Lotus 1-2-3 sans frais supplémentaire. Une valeur de \$665.

Ces offres bonis sont en vigueur du 16 novembre au 31 décembre 1984.

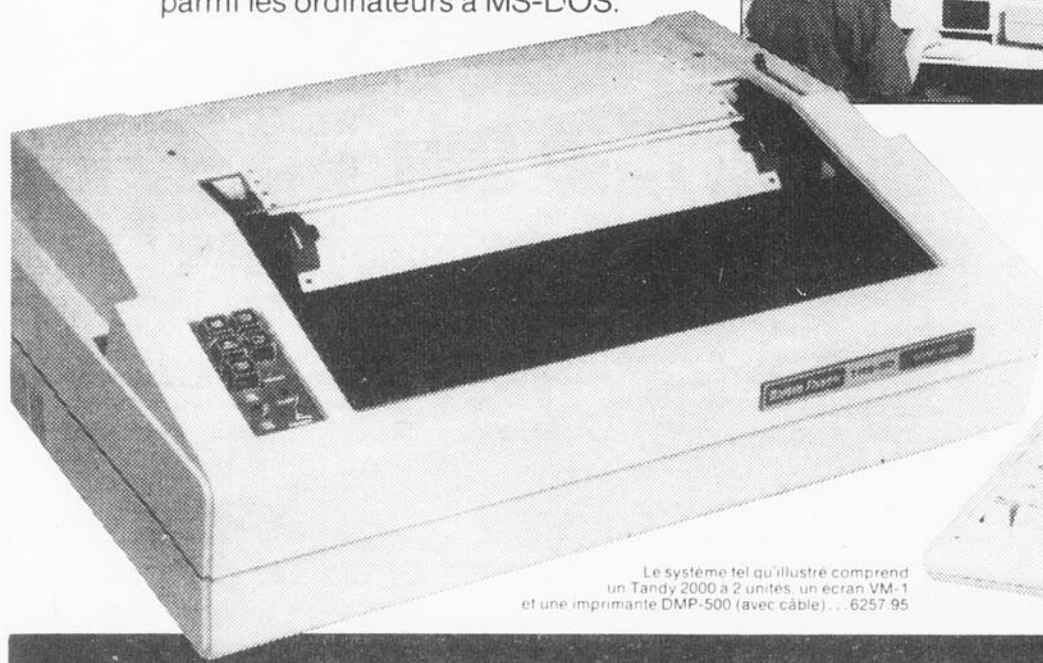

Le système tel qu'illustré comprend un Tandy 2000 à 2 unités, un écran VM-1 et une imprimante DMP-500 (avec câble)... 6257,95

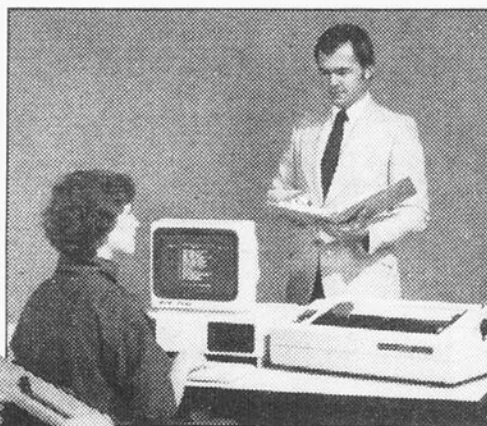

IBM, MD de International Business Machines Corp.

32 Centres d'ordinateurs au Canada

Venez nous décrire vos besoins et laissez-nous vous montrer comment TRS-80 peut aider à rationaliser l'exploitation de votre entreprise tout en épargnant temps et argent.

Le plus grand choix

Nous avons de nombreux ordinateurs, accessoires et logiciels pour une plus grande flexibilité et un plus grand choix d'options et de prix.

Formation pratique complète

Nous offrons des cours pour que vous et votre personnel puissiez passer à l'exploitation immédiate de votre équipement TRS-80.

Soutien après-vente

Un représentant de service dans chaque Centre peut répondre à toutes vos questions d'exploitation. Un appel suffit pour obtenir l'aide dont vous avez besoin.

Soutien technique complet

Nous sommes là lorsque vous avez besoin de nous. Nous pouvons protéger votre investissement avec un contrat de service rapide et efficace, sur place ou en atelier.



TANDY/Radio Shack®

NOS ORDINATEURS C'EST DU SÉRIEUX

DIVISION, ÉLECTRONIQUES TANDY LIMITÉE

Chicoutimi

MAGASINS RADIO SHACK 'PLUS' CENTRE D'ORDINATEURS:

1 Place du Royaume, 543-9185

Alvin Davis, la recrue de l'année

NEW YORK (AP) — Le joueur de premier but Alvin Davis, des Mariners de Seattle, qui avait commencé la saison dans les ligues mineures, a été nommé hier recrue

par excellence dans la Ligue américaine de baseball.

Davis a reçu 25 des 28 votes de première place au scrutin organisé auprès des membres de l'Association des chroniqueurs de baseball d'Amérique. Il a totalisé 134 points, devançant son coéquipier Mark Langston, qui a obtenu 82 points. Langston, un lanceur, a reçu les trois autres votes de première place.

Le voltigeur Kirby Puckett, des Twins du

Minnesota, a terminé troisième avec 23 points et le joueur de deuxième but Tim Teufel, des Twins, a terminé quatrième avec cinq points.

Les autres joueurs qui ont obtenu des votes ont été le voltigeur Mike Young, des Orioles de Baltimore, le lanceur Roger Clemens, des Red Sox de Boston, le lanceur Mark Gubizca, des Royals de Kansas City, le lanceur Al Nipper, du Boston, et le lanceur Ron Romanick, des Angels de la Cali-

fornie.

Davis, 24 ans, a commencé la saison pour l'équipe de Salt Lake City, filiale AAA des Mariners. Il a été rappelé lors de la première semaine de jeu quand Ken Phelps s'est fracturé la main. Il a terminé la saison avec 27 circuits et 116 points produits. Il a conservé une moyenne de .284.

Davis a été la bougie d'allumage des Mariners. Il a obtenu 161 coups sûrs, dont 34 doubles et trois triples. Il a croisé le marbre 80

fois et a soutiré 97 buts sur balles, deuxième meilleure fiche du circuit.

Langston, un gaucher, a compilé une fiche de 17-10 et a dominé la ligue avec 204 retraits.

C'est la première fois que deux joueurs de la même équipe terminent aux deux premiers rangs au scrutin depuis Fred Lynn et Jim Rice, de Boston, en 1975.

"Je suis très excité, a dit Davis lorsque rejoint au téléphone à son domicile de Riverside en Californie.

C'est un rêve qui se réalise.

"Pour moi, c'est le point culminant d'une saison fantastique. Je n'ai jamais pensé que j'allais mériter ce titre. Je suis tout simplement heureux d'avoir mérité cet honneur. Mark a lui aussi connu une saison fantastique et le choix a probablement été difficile. J'espère que les gens de la région de Seattle comprendront que les Mariners ont de bons jeunes joueurs d'avenir".

Un contrat intéressant pour Sutter

ATLANTA (AP) - Les Braves d'Atlanta de la ligue Nationale de baseball ont offert un alléchant contrat au lanceur de relève Bruce Sutter.

C'est ce qu'a déclaré l'agent de Sutter, Jim Bronner, à l'issue d'une réunion avec John Mullen, le gérant-général de l'équipe.

Ted Turner, le propriétaire des Braves, a ajouté que les entretiens seraient confidentiels cette année, contrairement aux saisons dernières où les sommes d'argent offertes étaient connues du grand public.

Turner a conclu en disant que les Braves devaient faire connaître leur intérêt pour les joueurs-autonomes parce que son club a une mauvaise réputation auprès de ces derniers.

Les Braves ont également des négociations à entreprendre avec trois autres agents-libres, les lanceurs Rick Sutcliffe, Steve Trout et Ed Whitson.

L'agent de Sutter a finalement déclaré que l'offre des Braves était nettement supérieure à celle de Cardinals de St-Louis.

"Nous avons amorcé ce qu'il est convenu d'appeler des négociations préliminaires, a dit le directeur-gérant John Mullen. Nous verrons bien où ça nous mènera".

Pour sa part, l'agent de Sutter, Jim Bronner, a donné à entendre que "les Braves nous ont nettement démontré leur intérêt et nous sommes plus près d'une entente avec eux que nous pourrions l'être avec les Cards", dit-il.

L'une des raisons qui a amené Sutter à devenir agent autonome est cette clause de non-échange qui n'entre pas dans les politiques des Cardinals. Bronner a déclaré que les Cards ont offert un pacte de \$6.2 millions, offre jugée inacceptable.

Sutter, 31 ans, a mené la ligue avec 45 matches sauvés la saison dernière - seulement quatre de moins que l'entier personnel de lanceurs des Braves.

Bronner entend également discuter affaires avec les Blue Jays de Toronto et les Orioles de Baltimore de la Ligue américaine cette semaine. Quant aux Angels de la Californie, aux Rangers du Texas et aux Yankees de New York, ils n'ont encore toujours pas amorcé les négociations.

"Tout le monde pense que Bruce va opter de demeurer avec les Cardinals, a dit Bronner. Mais ce n'est pas nécessairement vrai. Il aimerait certes rester dans la Ligue nationale, mais je ne sais pas à quel point il y tient vraiment".

Baseball

Négociations

NEW YORK (P) — Les représentants des propriétaires de l'Association des joueurs se sont réunis hier, lors de la reprise des pourparlers en vue d'une nouvelle entente collective.

On a d'abord discuté du système des joueurs autonomes, y compris une revue de la compensation et des procédures du repêchage que les joueurs veulent faire examiner de près.

L'arbitrage salarial, la paye de séparation et le service de crédit du baseball majeur étaient parmi les autres sujets à l'agenda en matinée. On a aussi discuté des problèmes possibles des joueurs en cas d'expansion.

Les joueurs désirent connaître la teneur des changements avant qu'ils entrent en vigueur, mais les deux parties veulent une entente qui soit acceptable par tous les intéressés.

Super concours

ouverte

Pavillon de CHASSE et PÊCHE de Chicoutimi inc.

En collaboration avec

progrès
dimanche

Le QUOTIDIEN
DU SAGUENAY-LAC-SAINT-JEAN

job
FM Stereo 94.5

M
MOUSON

Nous avons pour vous jusqu'à

\$25,500

EN PRIX

DEUX FACONS DE PARTICIPER:

- Remplir le bulletin de participation paraissant dans le Progrès-Dimanche et Le Quotidien.
- Ou vous inscrire au "CONCOURS DE CHASSE" du Pavillon de Chasse et Pêche de Chicoutimi inc. (coût d'inscription: 2\$).

Chaque semaine, pour une période de 17 semaines, à partir du samedi, 11 août, au samedi, 1er décembre 1984, nous attribuons 5 bons d'achat d'une valeur de 200\$ chacun, parmi tous les coupons et inscriptions reçus. De plus, si les personnes gagnantes sont présentes lors du tirage, celles-ci se verront attribuer un bon d'achat supplémentaire d'une valeur de 100\$.

N'oubliez pas

de vous inscrire au "CONCOURS DE CHASSE" du Pavillon de Chasse et Pêche de Chicoutimi. Coût d'inscription: 2\$.

8 CATEGORIES

Premier prix \$250.00 (bon d'achat)
Deuxième prix \$150.00 (bon d'achat)
Troisième prix \$100.00 (bon d'achat)

Règlements de ce concours disponibles au Pavillon de Chasse et Pêche et au Progrès du Saguenay Ltée, Chicoutimi.

NOM

ADRESSE

TEL:

Faire parvenir au:
Pavillon de Chasse & Pêche de Chicoutimi
A/S "LA CHASSE EST OUVERTE"
270, Route 170, Chicoutimi, Qc
G7H 5B1

Normand Baron devra méditer

SHERBROOKE (PC) — Normand Baron est sorti en trombe du bureau de Pierre Creamer hier midi et n'a pas été invité à participer au voyage qui a amené l'équipe à Baltimore, où les Canadiens disputent leur prochain match ce soir contre les Skipjacks.

Rémi Gagné, Alain Héroux et Jocelyn Gauvreau n'ont pas non plus accompagné l'équipe dans ce périple de trois jours pour un seul match.

Pendant ces trois jours, Normand Baron aura tout le temps voulu pour ré-évaluer sa position au sein de l'équipe et méditer sur les propos que lui a laissés son entraîneur hier midi. "Je lui ai dit ce qui il avait à faire pour bien se comporter et demeurer à l'intérieur du club", a précisé Pierre Creamer quelques instants seulement après que Baron eût quitté son bureau au deuxième étage du Palais des sports.

"Ce fut un entretien entre lui et moi et ça restera entre lui et moi", a repris Creamer sans plus d'explication.

Quant à Baron, il était encore rouge de colère lorsqu'il a descendu les marches le conduisant à la sortie principale du Palais des sports. Après plusieurs interpellations, Baron a finalement levé la tête pour s'excuser de ne pas fournir de commentaires. "Excusez-moi, mais je n'ai vraiment pas la tête à parler de cela aujourd'hui," a-t-il répondu.

On se souvient que Baron s'était présenté sur la glace du Palais des sports pour l'entraînement de lundi avec un retard de deux minutes. Après discussions avec son entraîneur, Creamer lui a suggéré de quitter les lieux, ce que Baron a fait. Hier, il a attendu la fin de la séance d'entraînement pour se présenter au bureau de Creamer.

Baron a été mis à l'amende, mais il n'est pas suspendu et peut rentrer dans les rangs quand il le voudra, à la condition qu'il se plie aux demandes de son entraîneur.

JO de 1988

Pourquoi à Séoul?

MOSCOU (AFP) — Les réserves soviétiques concernant l'organisation des Jeux olympiques de 1988 ont franchi un cran de plus, lundi, avec les déclarations de M. Marat Gramov, président du Comité national olympique soviétique, suivant lesquelles l'URSS ne peut pas comprendre pourquoi ces Jeux devraient avoir lieu à Séoul.

Ces déclarations constituent, en effet, la menace la plus claire à ce jour d'un nouveau boycott soviétique, après plusieurs mois d'allusions allant dans le même sens.

Une semaine seulement après avoir annoncé que Moscou refusait de participer aux Jeux de Los Angeles, les Comités olympiques nationaux de 11 pays communistes s'étaient réunis à Prague pour constater, sans nommer Séoul, qu'il était nécessaire de coisir plus prudemment les villes chargées d'organiser les Jeux et de prendre en compte les vues des comités olympiques de tous les pays.

Après Los Angeles où, hormis la Roumanie, tous les alliés de l'URSS avaient emboîté le pas au Kremlin, la presse soviétique était revenue à la charge en octobre. Les enseignements de Los Angeles ne doivent pas rester sans suite, estimait ainsi le quotidien spécialisé Sovietski Sport qui demandait de bien peser et examiner le tout tant qu'il n'est pas trop tard. Encore plus ouvertement, les Izvestia, organe du gouvernement soviétique, affirmaient de leur côté: "Après ce qui s'est passé à Los Angeles, le CIO ne doit pas tarder à trouver un autre lieu que Séoul".

Si les déclarations de M. Marat Gramov n'ont pas été mentionnées par l'agence Tass, elles n'en ont pas moins valeur officielle, estiment les observateurs.

TIP TOP

LA PLUS GRANDE VENTE DE VÊTEMENTS POUR HOMMES



A. Ces chauds parkas, en mélange de duvet et de plumes 60/40, sont à la mode et offrent le côté pratique d'un capuchon amovible. En tan ou taupe. Economisez la moitié du prix courant!

1/2 PRIX
MAINTENANT **94⁹⁹**

B. Cette collection de vestes de ski doublées de polyester, offre le style à col debout ou à col ordinaire. Dans un choix de teintes unies, plusieurs avec bordure.

MAINTENANT **34⁹⁹**

C/D Notre vaste collection de blousons comprend des blousons en suède traditionnels (C) et des combinaisons de tissu et de suède à la toute dernière mode (D). Tous sont doublés de polyester et sont offerts dans une variété de styles et de couleurs.

MAINTENANT **69⁹⁹**

4 DERNIERS JOURS

TIP TOP

1909 **75** 1984

Notre tradition est synonyme de qualité et de bons prix

PLACE DU ROYAUME
549-8739

Les 26 et 28 décembre

Les jeunes Soviétiques au Québec

MONTREAL (PC) - Le Colisée de Québec et le Forum de Montréal accueilleront les 26 et 28 décembre l'équipe soviétique midget de hockey qui sera en sol canadien pour une tournée de 10 matches.

Cinq formations régionales du Canada, composées de hockeyeurs de moins de 17 ans, eront les frais de cette série de confrontations face aux jeunes hockeyeurs soviétiques.

Chaque équipe affrontera deux fois la brigade midget d'URSS. Il s'agit de formations de l'Atlantique (Terre-Neuve, l'Île-du-Prince-

Edouard, la Nouvelle-Ecosse et le Nouveau-Brunswick), du Québec, de l'Ontario, de l'ouest (Manitoba et Saskatchewan) et du Pacifique (Alberta et Colombie-Britannique).

Le premier match de la tournée internationale Esso sera présenté au Maple Leaf Gardens de Toronto le 21 décembre et le dernier aura lieu le 8 janvier au Saddledome olympique de Calgary.

Cette tournée a été conçue dans le but de faire participer les meilleurs athlètes de la catégorie des moins de 17 ans à des compétitions interna-

tionales. Compte tenu de l'âge moyen des joueurs de l'équipe olympique canadienne aux Jeux de Sarajevo - soit 20 ans - il est fort probable que le nombre de joueurs qui participeront à ces rencontres deviennent membres de l'équipe canadienne lors des Jeux de Calgary en 1988.

Mariage Esso-ACHA
Après plus de 40 ans d'association avec le hockey professionnel et une implication tout aussi longue au plan local dans le hockey mineur, les Pétroles Esso Canada sont devenus officiellement hier le commanditaire institutionnel officiel du programme d'excellence de l'Association canadienne de hockey amateur au fil des quatre prochaines années, a annoncé l'ACHA.

Esso contribuera plus de \$1.2 million au cours des quatre prochaines années pour supporter un programme fortement élargi - institué en 1981 - qui permet-

tra à l'ACHA de créer cinq équipes régionales chez les moins de 17 ans et une équipe nationale chez les moins de 18 ans, en plus de l'équipe canadienne junior (moins de 20 ans) qui participera au championnat mondial junior à Helsinki en Finlande, du 23 décembre au 1er janvier prochains.

Hier, en conférence de presse au Forum de Montréal, le président du conseil de l'ACHA, M. Roland Mercier, a noté que la commande, combinée au support financier du gouvernement fédéral, permettra à l'ACHA d'implanter un programme intégré sur quatre ans, conçu pour assurer une re-

présentation de première qualité du Canada aux Jeux olympiques de Calgary.

"Nos meilleurs joueurs bénéficieront ainsi d'une expérience internationale beaucoup plus tôt que dans le passé, a dit Roland Mercier. Et les joueurs de toutes les régions du pays auront vraiment l'occasion de faire partie des équipes régionales ou de l'équipe nationale de ces groupes d'âge".

On note, au sein de l'ACHA, pas moins de 50,000 joueurs de moins de 17 ans.

Tous les étés, des camps de sélection régionaux permettront d'identifier les joueurs les plus talentueux en vue d'une participation à des

tournois de calibre international durant les vacances de Noël.

Par ailleurs, l'ACHA, à l'intérieur du programme d'excellence Esso, a annoncé la tenue du camp de sélection des membres de l'équipe nationale junior de hockey du Canada à Belleville, Ontario, du 10 au 17 décembre. Une quarantaine de joueurs recevront

une invitation pour participer à ce camp.

Terry Simpson de Prince Albert en Saskatchewan et Ron Lapointe de Shawinigan ont été respectivement nommés entraîneur-chef et entraîneur-adjoint de la formation nationale junior qui se rendra participer au titre mondial d'Helsinki à compter du 23 décembre.

Football

Poursuite

PONTIAC, Michigan --- La ville de Pontiac et la direction du Stadium Pontiac recevront \$1.325 million des défunts Panthers du Michigan, de la Ligue de football USA, pour résilier le bail avec Pontiac Silverdome.

Les Panthers se sont fusionnés aux Invaders d'Oakland mardi.

L'entente a été approuvée par le commissaire Charter Simmons et toutes les équipes du circuit.

SUPER GALA
DE LUTTE
PROFESSIONNELLE
MERCREDI,
21 NOVEMBRE
CENTRE
GEORGES-VEZINA
à 20h00

GRANDE FINALE
Dino Bravo & Jos Leduc
CONTRE
King Tonga & Superstar
Gérant:
Tarzan La Bottine Tylor

FINALE
Gino Brito & Edouard Carpentier
CONTRE
Rick Valentine & Sailor White

1er COMBAT
Robert Rancourt
CONTRE
Bob Boucher

2e COMBAT
Armand Rougeau
CONTRE
Rocky Dellasser

3e COMBAT
Gino Brito Jr
CONTRE
Richard Charland



La Civic 1500 S-AH 533

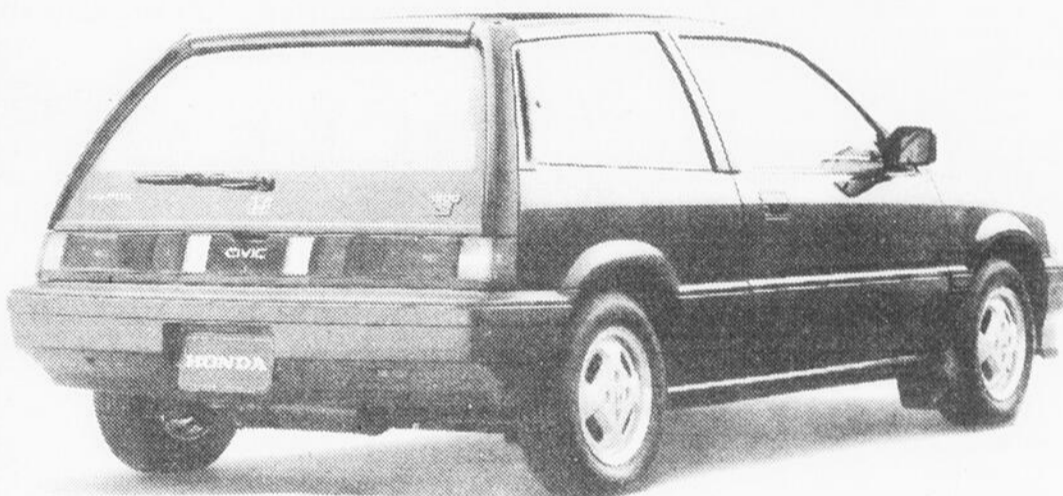

Caractéristiques supplémentaires de la Civic 1500 S: Moteur de 1,488 cc (83cv) à 12 soupapes, monté transversalement. Freins à disque ventilé à l'avant. Suspension sport. Barres stabilisatrices à l'avant et à l'arrière. Stabilisateur aérodynamique à l'avant et à l'arrière. Moulures protectrices latérales. Tachymètre. Miroir jour/nuit. Eclairage de tableau de bord orangé. Volant réglable. Toit-soleil amovible en verre à 3 positions, avec déflecteur d'air, panneau intérieur et trousse de rangement s'agrafant dans le coffre. Sièges en tricot. Plaque arrière. Essuie-glace à balayage intermittent. Garniture de porte de luxe. Banquette arrière coulissante à dossiers individuels rabattables. Pneus radiaux ceinturés d'acier P 165SR 13.

- 12 soupapes montés transversalement • Allumage transistorisé • Double circuit de freinage • Servofreins autoréglables à disques à l'avant • Garde-boue à l'avant • Doublure des ailes avant anti-corrosion • Trappe de réservoir à essence verrouillable • Rétroviseur gauche intégré à télécommande • Phares rectangulaires hermétiquement encastrés • Sièges baquets avant entièrement réglables avec dossier inclinable • Plafonnier • Réceptacle à monnaie • Compteur journalier • Dégivreur de vitres latérales • Dégivreur arrière • Coffre éclairé et recouvert de moquette • Verrouillage antivol des portes.

\$8,795⁰⁰

Transport et préparation en sus

POUR LIVRAISON IMMEDIATE



LEO
AUTOMOBILE

TEL.: 545-1190

HONDA

833, AV. ALMA, CHICOUTIMI G7H 4E7

Financement
bancaire
sur place

Ligue Nationale

Chicago 2
Québec 3

Première période

Aucun but.
Pénalités — Dufour Qué 1:56, Gardner Chi 4:21, Ludzik Chi 4:51, T. Murray Chi, Fraser Chi, Hunter Qué, Mann Qué double mineure 15:12, Lysiak Chi, Wesley Qué majeures 19:15.

Deuxième période

1. Québec, Côté 4 (A. Stasny, P. Stasny) 1:20

Pénalité — Dupont Chi 13:45.

Troisième période

2. Chicago, Lysiak 3 (B. Wilson, MacMillan) 2:19

3. Québec, Savard 5 (Bell) 13:05

4. Chicago, Secord 5 (D. Wilson, B. Murray) 18:56 (an)

Pénalité — Bell Qué 18:43

Prolongation

5. Québec, Goulet 13 (Mann, Hunter) 1:17

Pénalité — Aucune.

Tirs au but

Chicago 6 9 6 1-22

Québec 11 13 14 2-40

Gardiens — Chicago, Bannerman; Québec, Gosselin.

Arbitre — Fournier.

Assistance — 14 838

Islanders NY 5
Washington 3

Première période

1. NY Islanders, LaFontaine 6 (D. Sutter, Gillies) 19:48

Pénalité — Tonelli NYI 17:25.

Deuxième période

2. NY Islanders, Trottier 2 (Bossy, Gilbert) 14:40

Pénalités — Duchesne Wash, Bossy NYI mineures 10:18, Potvin NYI 17:12.

Troisième période

3. NY Islanders, Trottier 3 (Gilbert, Potvin) 0:52

4. Washington, Erickson 6 (Laughlin, Andersson) 3:32

5. Washington, Carpenter 13 (Gartner, Duchesne) 8:33

6. NY Islanders, B. Sutter 15 9:54

7. Washington, Gartner 12 11:07

8. NY Islanders, B. Sutter 16 (Tonelli, Flatley) 16:06

Pénalités — Persson NYI 1:30, Stevens Wash inconduite, inconduite de match 16:06, Trottier NYI 17:37.

Tirs au but

Washington 6 7 8-21

NY Islanders 8 8 11-27

Gardiens — Washington, Riggins; NY Islanders, Smith.

Arbitre — Fraser.

Assistance — 15 646

Ligue junior majeur

St-Jean 5
Longueuil 6

Première période

1. Longueuil, Corneau (Harvey, Kasper) 0:38

2. Longueuil, Rouleau (Corriveau, Stopal) 4:01

3. Longueuil, Lanthier (Charette) 7:08

4. Longueuil, Rouleau (Debenedictis, Bourdeau) 15:04

Pénalité — Shank Long 12:20.

Deuxième période

5. St-Jean, Hogue (Marengère) 5:18

6. Longueuil, Debenedictis (Harvey, Rouleau) 8:31

7. St-Jean, Potvin (Figliuzzi) 10:12

8. St-Jean, Figliuzzi (Marengère, Bergeron) 17:24

9. St-Jean, Potvin (Bergeron, Bozon) 18:55

Pénalités — Gauthier Long 4:35, Harvey Long 15:26, Gauthier Long 17:24, Debenedictis Lon double mineure, majeure, extrême inconduite, Boisvert StJ double mineure 19:40, Roleau Long, Bourdeau Long doubles mineures, inconduites, Vermette StJ 19:51.

Troisième période

10. St-Jean, Bergeron (Marengère) 2:25

11. Longueuil, Corriveau (Kasper) 17:12

Pénalité — Bergeron StJ 15:43, Gauthier Long majeure, Linteau StJ 19:55.

Tirs au but

St-Jean 31; Longueuil 31.

Gardiens — St-Jean, Plante, Drolet; Longueuil, Plante.

Assistance — 1,166.

Pirates à vendre

PITTSBURGH (AP) - Les Pirates de Pittsburgh de la Ligue Nationale de baseball sont à vendre.

Le président de l'équipe, Dan Galbreath, a déclaré au cours d'une conférence de presse que sa famille, qui détient 50 pourcent des actions du club, n'avait entamé aucune discussion avec un acheteur éventuel.

Galbreath a toutefois indiqué qu'une des conditions de vente serait que les Pirates demeurent à Pittsburgh.

Cette décision de vendre l'équipe fait suite à la décision de la compagnie Warner Communications de céder la totalité de ses actions dans l'entreprise de baseball.

La famille Galbreath n'étant pas en mesure de se porter acquéreur de cette portion de l'équipe, on pense donc à vendre les Pirates, une propriété familiale depuis 38 ans.

Sauts à skis

THUNDER BAY (PC) - L'entraîneur-chef Bill Bokke a annoncé hier que les vétérans Horst Bulau d'Ottawa et Steve Collins, de Thunder Bay, en Ontario, feraient encore partie cette saison de l'équipe nationale de sauts à skis.

Bulau, qui a terminé 10e au tremplin de 90 mètres aux Jeux olympiques de Sarajevo, et Collins feront équipe avec Ron Richard, d'Oshawa, et Veli Rautio, de Thunder Bay. Ces quatre sauteurs étaient avec l'équipe la saison dernière.

Quatre autres sauteurs, tous des Ontariens, se joindront à l'équipe. Il s'agit de David Brown, Todd Gillman, Ron Rautio et Ian McGrath.

L'équipe entreprendra dès aujourd'hui son entraînement en vue de la première épreuve de la saison en Coupe du Monde à Thunder Bay les 8 et 9 décembre.

Grand Prix de Monaco

PARIS (AP) - La réunion convoquée hier par M. Alain Calmat, ministre délégué à la jeunesse et aux sports, pour trouver une solution au conflit qui oppose la principauté de Monaco à la Fédération internationale de sport automobile (FISA), n'a eu aucun résultat. C'est ce qu'a affirmé, hier à Paris, M. Jean-Marie Balestre, président de la FISA et de la Fédération française de sport automobile.

"Il n'y a aucune amélioration. La situation reste la même", a déclaré M. Balestre avant de regretter l'absence à cette réunion des représentants de l'Elysée, dont M. Jean Glavany, chef de cabinet de François Mitterrand.

Selon M. Balestre, les Monégasques, avec à leur tête M. Boeri, président de l'Automobile club de

monaco (ACM), ont continué à vouloir lier les deux affaires, celle du rallye de Monte-Carlo et celle du Grand Prix de Formule-1.

MM. Balestre et Calmat ne souhaitent aborder que le problème du rallye, exclu du calendrier du championnat du monde après que la principauté eut refusé de payer le droit de passage sur le territoire français demandé par la FISA.

Conseil de la radiodiffusion et des télécommunications canadiennes

AVIS

Nouveaux règlements pour la télévision payante et amendements aux règlements sur la radio MA, MF et sur la télévision. Le C.R.T.C. a annoncé l'entrée en vigueur de nouveaux règlements concernant les entreprises de télévision payante de même que des amendements aux règlements sur la radio et sur la télédiffusion concernant la diffusion d'émissions abusives. "Le Conseil a reconnu la préoccupation largement exprimée par le public et de nombreux groupes de pressions qui ont été jugé abusif le contenu de certaines émissions diffusées à la radio, à la télévision et à la télévision payante", a déclaré le président du C.R.T.C., M. André Bureau. "Les règlements annoncés aujourd'hui traitent de ces questions et permettront au Conseil d'agir en conséquence".

Dans l'avis C.R.T.C. 1984-275, le Conseil a publié les nouveaux règlements concernant les entreprises de télévision payante qui sont essentiellement les mêmes que ceux proposés en juillet dernier. Ils comprennent un article qui interdit la diffusion "des propos ou images offensants qui, mis dans leur contexte, sont raisonnablement susceptibles d'exposer une personne, un groupe de personnes ou une classe de personnes à la haine ou au mépris fondé sur la race, l'origine nationale ou ethnique, la couleur, la religion, le sexe, l'âge ou la déficience physique ou mentale". De plus, les règlements sur la télévision payante établissent les termes et les conditions d'exploitation de ces réseaux touchant entre autres la production de rapports financiers et les registres d'émissions.

Dans l'avis du C.R.T.C. 1984-274, le Conseil annonce l'entrée en vigueur d'amendements aux règlements sur la radio MA, MF et sur la télédiffusion. Ces amendements élargissent la portée de la prohibition actuelle contre tout propos ou images offensants comme dans le cas des règlements sur la télévision payante. Abordant un sujet différent dans le même avis, le Conseil note que chaque radiodiffuseur a été requis de soumettre un rapport décrivant les initiatives prises en regard des stéréotypes sexuels afin d'évaluer l'efficacité de l'auto-réglementation. Au printemps 1985, le Conseil publiera un rapport sommaire à ce sujet qui comprendra une analyse des rapports des radiodiffuseurs de même que ceux qui lui auront été soumis par l'industrie de la publicité et de la radiodiffusion, y compris la Société Radio-Canada. On y retrouvera également une analyse de toute la correspondance reçue à ce sujet au cours des deux dernières années. Enfin, le Conseil a confié à une firme ontarienne, Erin Research Inc., le mandat de faire une analyse du contenu des émissions pour mesurer à quel degré les radiodiffuseurs, y compris Radio-Canada, de même que les publicitaires atteignent les objectifs énoncés dans les lignes directrices relatives à leur secteur respectif concernant les stéréotypes sexuels. Les résultats de cette recherche feront partie du rapport sommaire du Conseil qui sera publié et servira de base aux discussions publiques.

Renseignements: Services d'information, Ottawa (Ont.) K1A 0N2, (819) 997-0313, Visior (819) 994-0423 ou à l'un de nos bureaux régionaux: Tour Barrington, Pièce 428, Halifax (N.-E.) B3J 2A8, (902) 426-7997; Complexe Guy Fabreau, Tour de l'Est, 200 ouest, boul. Dorchester, Pièce 602, Montréal (Qué.), H2Z 1X4, (514) 283-6607; Edifice Kensington, 275, ave Portage, Winnipeg, (Man.) R3B 2B3, (204) 949-6306; 700, West Georgia, Suite 1130, Case Postale 10105, Vancouver (C.-B.), V7Y 1C6, (604) 666-2111.

Conseil de la radiodiffusion et des télécommunications canadiennes
Canadian Radio-television and Telecommunications Commission

AVIS DE MODIFICATION RELATIF A UNE AUDIENCE PUBLIQUE

CRTC - Avis d'audience publique 1984-102. AUDIENCE REPORTEE - RENOUELEMENT DES LICENCES DE RESEAU DE TELEVISION DE LA SOCIETE RADIO-CANADA. Le CRTC annonce que pour les motifs exposés ci-dessous, l'audience publique portant sur les demandes (841327000 et 841238800) de la SOCIETE RADIO-CANADA, en vue du renouvellement des licences de ses réseaux de télévision de langues anglaise et française, prévue pour le 10 décembre 1984, à Hull, a été remise à plus tard. La demande complète de la société, déposée auprès du conseil le 31 août 1984, était fondée sur certaines hypothèses budgétaires qui, comme l'a depuis souligné la société, doivent être examinées à la lumière de la réduction générale des dépenses publiques, que le ministre des Finances a annoncée le 8 novembre 1984. Le conseil estime qu'il y a de l'intérêt public de donner à la société plus de temps pour compléter cet examen et remet à plus tard l'audition des demandes présentées par la société en vue de renouveler les licences de ses réseaux de télévision de langues anglaise et française. Le conseil s'attend à ce que la société dépose à ce moment de nouvelles demandes. Les interventions reliées aux demandes de la société, que le conseil a déjà acceptées, resteront au dossier public. Lorsque la nouvelle date de l'audience sera annoncée, les intervenants auront l'occasion de remplacer, modifier, compléter ou retirer leurs interventions.

LE GROUPE DES "LEVE-TOT"

DU QUOTIDIEN

Pour faire partie de ce groupe, il faut que ton journal soit livré avant 8h00 chaque matin

Chaque vendredi à compter du 19 octobre pendant une période de 10 semaines, 8 noms de camelots seront pigés au hasard parmi tous les camelots éligibles du Saguenay-Lac-St-Jean

Tu gagnes ainsi: 2 repas gratuits dans un des 5 restaurants McDonald's du Saguenay-Lac St-Jean.



Bonne chance à tous

Canada

Canada

Dernière saison printanière

La USFL est en excellente santé

New-York (AP) - La Ligue de football des Etats-Unis a procédé à une restructuration de ses cadres. La USFL entreprendra sa dernière saison printanière

avec 14 équipes réparties en deux divisions, Est et Ouest.

Les sept clubs composant la division Est seront Baltimore, né de la fusion Philadelphie-Pittsburgh; Birmingham; Jacksonville; Memphis; New-Jersey; Tampa Bay et Orlando, cette dernière ville remplaçant Washington.

La division Ouest regroupera des équipes de l'Arizona - incluant les Outlaws d'Oklahoma

-; Oakland, qui a fusionné avec les Panthers du Michigan; Denver; Los Angeles; Houston; San Antonio et Portland, ce dernier club ayant joué des matchs à la Nouvelle-Orléans la saison dernière.

Le Blitz de Chicago suspend ses opérations pour la saison printanière de 1985 mais sera de retour à l'automne 86.

"Nous sommes en excellente santé, suite à ces consolida-

tions et à ces fusions, a exprimé le commissaire Chet Simmons. Nous sommes prêts à rivaliser d'importance avec la Ligue nationale".

Par ailleurs, l'avocat Roy Cohn, représentant la USFL dans sa poursuite de \$1.32 milliard contre la NFL, a déclaré avoir écrit à cette dernière pour lui demander d'arrêter - ce qu'il appelle une autre violation de la loi anti-monopole.

Radio Shack

DIVISION ÉLECTRONIQUES TANDY LIMITÉE

Un cadeau de Noël abordable pour un étudiant ou un cadre

Le Modèle 100 est idéal pour les salles de classe ou de conférence. Avec logiciel intégré, sélecteur autom. et modem à connexion directe. Complétez votre système avec notre gamme complète de cassettes, disques et logiciels ROM.

499.00
~~799.00~~

RAM 8 K Modèle 100 (26-3801*)

rabais \$300
chac.

RAM 24 K. 26-3802*
cour. 1099.00... soldé à 799.00



Téléphone de qualité

• Électronique avec garantie d'un an

249.5
~~34.95~~ chac.



rabais 28%

Brun (43-502)

Blanc (43-501)

Commencez bien la journée avec ce réveil

• Protection à pile* et avertisseur de piles pour être à l'heure

39.95
~~52.95~~



12-1541

rabais 24%

Cadeau parfait pour un être cher



169.95
~~239.95~~

rabais \$70

• Garantie d'un an, certifié du MDC
• Utilisez le combiné jusqu'à 100 ft** de la base 43-274



Radio AM/FM pour une écoute mobile

29.95
~~44.95~~

rabais 33%

12-668*

Magnéto AM/FM à prix cadeau

69.95
~~119.95~~

• Arrêt retardé, contrôle variable, repérage/ révision

rabais \$50

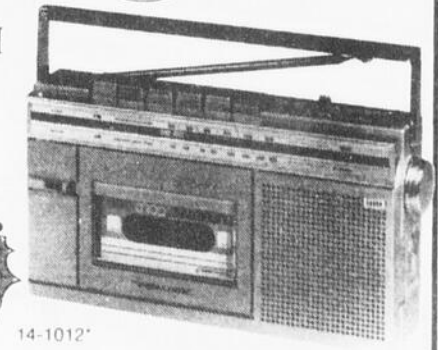

14-1012*

21-1637*

Walkie-talkie léger et compact de Realistic

59.95
~~89.95~~

rabais \$30

• Cristaux du canal 14 inclus — achetez-en d'autres



Calculatrice solaire

14.95
~~21.95~~

rabais 31%



65-926

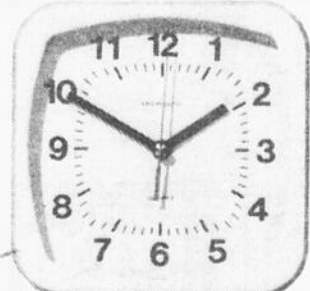

Horloge sans cordon

16.95
~~24.95~~

rabais 32%

63-804*



299.00
~~399.00~~

Ordinateur couleur 2, 64 K

Le CoCo® 2 de 64 K, un cadeau idéal. Accédez à une mémoire de 32 K avec BASIC étendu ou ajoutez un système OS-9 et une unité de disque 0 pour une mémoire de 64 K. Avec une variété de logiciels pour l'éducation et les loisirs.

rabais \$100

26-3127

Radio Shack

Le magasin Radio Shack le plus proche est dans l'annuaire.



Politique Radio Shack au sujet des annonces
Les articles de cette annonce furent choisis longtemps avant la date de cette offre. Il peut donc arriver que certains articles ne soient pas disponibles en quantité suffisante pour répondre à la demande. Si notre stock d'un article renouvelable de notre gamme courante est provisoirement épuisé, nous vous fournissons un bon de réduction différée vous permettant de vous le procurer au prix annoncé aussitôt qu'il sera disponible. Certains articles peuvent être offerts en quantités limitées pour la période de cette offre. Nous nous réservons aussi le droit de corriger les erreurs typographiques. Tandy Corporation détient les droits de propriété de toutes les marques déposées et Tandy Electronics Limited en est un usager inscrit.

*Piles et adaptateurs requis non inclus

Les prix de soldé expirent le 30 nov. 1984

Système d'ordinateur dans votre poche

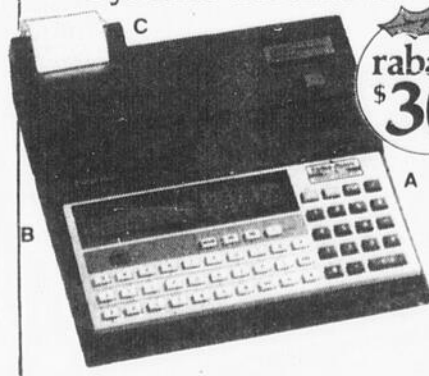

rabais \$30

69.95
~~99.95~~

A) Le PC-4 avec mémoire de 544-car., fonction de math. Avec piles. 26-3650
B) Rabais \$25. Interface de cassette. 26-3651*
C) Rabais \$40. Imprimante. Piles. 26-3652
Cour. 109.95... soldé à 69.95

Épargnez des pas

• Interphone complet avec 4 postes

rabais 32% **24.95**
~~36.95~~



43-216*

Répétition de poche

11.88
~~14.95~~

rabais 20%

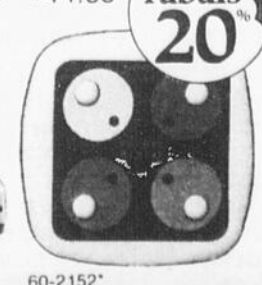

60-2152*

Future dynastie des Blue Bombers

Robson évite les spéculations

WINNIPEG (PC) - Le directeur-général Paul Robson des Blue Bombers de Winnipeg tente d'éviter de spéculer sur la possibilité de voir son club bâtir une nouvelle dynastie dans la Ligue canadienne de football.

Les Bombers ont matraqué les Tiger Cats de Hamilton 47-

17 dimanche dernier pour remporter leur première finale de la Coupe Grey depuis 1962, à l'époque qui avait vu Winnipeg remporter quatre fois la précieuse coupe en cinq ans.

Les géants Eskimos d'Edmonton, à venir jusqu'à il y a quelques années, ont été de la dernière dynastie, l'une des

meilleures dans l'histoire de la ligue. Ils ont remporté cinq finales consécutives de la Coupe Grey, de 1978 à 1982.

Robson, à sa deuxième saison à titre de directeur gérant des Blue Bombers, n'affectionne pas le terme dynastie.

"Nous avons un très bon club de football et je pense que nous

allons continuer à avoir un bon club de football, mais je ne sais vraiment pas s'il faut utiliser le mot dynastie", a dit l'ancien joueur de ligne des Bombers.

"Nous avons quelques joueurs dans leur année d'option et vous ne pouvez bâtir de dynastie sans qu'il y ait une certaine continuité", dit-il.

"Si on réussit à renouveler une entente avec ces joueurs et que nous n'en perdons pas trop à la retraite, nous aurons le noyau pour demeurer compétitifs encore quelques années".

Continuité menacée

Déjà des menaces pèsent lourdement sur la continuité à laquelle Robson fait allusion.

Le garde centre Doug MacIver et le joueur de ligne à l'attaque Val Belcher parlent de retraite.

Le second de ligne étoile Aaron Brown, le demi défensif Wylie Turner, le joueur de ligne Delbert Fowler et le demi inséré Rick House ont complété leur année d'option et doivent renégocier.

Brown, tout comme l'as porteur de ballon Willard Reaves, s'est plaint des impôts élevés imposés aux joueurs importés. Brown est déjà sollicité par plusieurs formations américaines; tandis que Reaves exige que son contrat soit renégocié, même s'il a promis d'être de retour en 1985.

Même le statut de l'entraîneur-chef Cal Murphy est incertain. Il est le premier choix du président Bill Britton des Stampede de Calgary

pour devenir le gérant général de cette formation dès la saison prochaine.

Robson dit avoir accordé l'autorisation à Murphy d'écouter les offres des autres formations de la Ligue canadienne de football. Toutefois, il soutient que les rumeurs voulant que Murphy mette le cap sur Calgary ne sont que pures spéculations.

"Je ne sais pas quelles sont les intentions de Cal et je pense qu'il ne le sait pas lui-même".

Le gérant général Norm Kimball des Eskimos prétend qu'il demeure possible, malgré la vive compétition pour les joueurs, d'acquérir les athlètes nécessaires à bâtir une dynastie dans la LCF.

Avec de la chance

Kimball est le premier à reconnaître qu'il faut quand même un minimum de chance. "Ce n'est tout simplement pas une chose facile à faire, admet Kimball. Nous, nous avons été chanceux d'avoir pu garder ensemble notre personnel".

"Il est très important qu'une équipe ait cette continuité ou, si ce n'est pas possible, elle peut y parvenir par voie de transactions appropriées à des postes-clé. Des changements doivent être apportés au bon moment".

Le garde à l'attaque Chris Walby croit, lui aussi, qu'il est encore un peu tôt pour parler de dynastie, mais il reconnaît que les Bombers forment une jeune équipe et que les chances de récidiver sont bonnes.



C'EST LA FETE — Trois membres des Blue Bombers montrent fièrement à leurs partisans cette fameuse coupe Grey remportée dimanche

dernier à Edmonton. La scène se passait sur le parvis de l'hôtel de ville de Winnipeg.

(Laserphoto AP)

Les Packers ne lâchent pas

GREEN BAY, Wisconsin (AP) - Il y a cinq semaines, il aurait été facile aux Packers de Green Bay de tout balancer et de renoncer à tout espoir, cette saison, dans la Ligue nationale de football - si l'entraîneur-chef l'avait voulu ainsi.

Les Packers, après avoir gagné leur premier match, ont encaissé sept revers d'affilée. La situation ne pouvait être pire pour les joueurs, sauf pour ceux qui portent les couleurs de Houston et Buffalo.

Mais Green Bay, encouragé constamment par Gregg, a signé la victoire à chacun de ses quatre derniers matches. Et ce furent des gains décisifs - 41-9 contre Detroit, 23-13 face à la Nouvelle-Orléans, 45-17 versus Minnesota et 31-6 aux dépens des Rams de Los Angeles.

Gregg, un ancien joueur de ligne des Packers du temps de Vince Lombardi dans les années 60 et ancien entraîneur-chef des Argonauts de Toronto, a été nommé successeur à Bart Starr en décembre dernier.

Le quart Lynn Dickey prétend qu'il aura fallu un certain temps aux joueurs à bien connaître leur nouvel entraîneur. "Mais cela ne veut pas nécessairement dire que nous allons gagner nos quatre derniers matches. Mais une chose est certaine, nous avons trimé dur ces 84 — LE QUOTIDIEN, mercredi 21 novembre 1984

six ou sept dernières semaines".

Gregg a déjà connu une expérience similaire avec les Browns de Cleveland et les Bengals de Cincinnati. Sa première équipe à Cleveland avait d'abord connu une fiche de 3-11 avant de rebondir avec un record de 9-5. Puis, avec les Bengals, il est passé d'un dossier de 6-10 à une fiche de 12-4.

"Je pense qu'il faut un peu de temps à un joueur pour bien comprendre ce à quoi vous vous attendez de lui. Il faut toujours un peu de temps pour mettre les choses en place".

Du trouble en Louisiane

La Nouvelle-Orléans en Louisiane pourrait se retrouver sans équipe professionnelle de football bientôt.

Le président de la commission administrative du Superdome, Mark Delesdernier, a en effet déclaré que deux propositions sérieuses ont été faites afin d'acquiescer les Saints de la Ligue Nationale et de déménager le club dans une autre ville des Etats-Unis.

La semaine dernière, les Breakers de la USFL, ont annoncé qu'ils poursuivaient leurs activités à Portland dans l'Orégon.

Pantorama

POUR ELLE ET LUI
**HAUTS
D'AUTOMNE**
20% DE RABAIS
(de prix régulier)

JORDACHE®
JEANS
\$10⁰⁰ DE RABAIS
(de prix régulier)

**PLACE CENTRE-VILLE
PLACE DU ROYAUME**

Valide jusqu'au le 24 novembre, 1984

Aussi disponible chez les magasins d'gala.

Steve Shutt parti

Lucien DeBlois devient la "victime" de Lemaire

MONTREAL (PC) — Après Steve Shutt, voilà que Lucien DeBlois est devenu lundi la nouvelle victime du "supplice des gradins".

DeBlois a en effet été laissé de côté par l'instructeur Jacques Lemaire pour le match entre le Canadien de Montréal et les Maple Leafs de Toronto.

Lemaire a une philosophie fort simple quant à l'utilisation de ses joueurs et elle se résume à ceci: "Tu joues bien ou tu ne joues pas". Les vétérans Mario Tremblay et Steve Shutt ont connu, plus tôt cette saison, ce que DeBlois vit présentement.

"En tant qu'en-

traîneur, tu veux voir les joueurs sortir le meilleur d'eux-mêmes, a dit Lemaire. Supposons que Bob Gainey est sur la glace, qu'il ne couvre pas son homme et qu'il ne surveille pas la pointe: il ne fait pas ce que j'attends de lui. Mats Naslund peut s'acquitter de tâches défensives, mais s'il ne contrôle pas la rondelle, il ne donne pas le meilleur de lui-même.

"Chaque joueur a des qualités et il doit jouer à l'intérieur de ses limites", a souligné Lemaire.

Aussi bon offensivement que défensivement

De Lucien DeBlois, Lemaire dit: "Il est le type de joueur qui peut faire aussi bien

en attaque qu'en défensive".

Lemaire a toutefois refusé de préciser à quel niveau se situaient les problèmes de DeBlois.

"Je ne veux pas discuter des problèmes des joueurs. Ils savent habituellement ce qui ne va pas et s'ils ne le savent pas, ils peuvent venir me voir en tout temps. Je suis là pour ça", a répondu Lemaire.

"Les matches de hockey se gagnent en travaillant, a ajouté le pilote. Quand une équipe est très talentueuse en offensive, elle peut gagner avec six ou sept joueurs, mais ce n'est pas notre cas".

Il est donc difficile de savoir si Lemaire reproche à DeBlois

son manque de production offensive ou des lacunes défensives.

A la lumière des derniers matches disputés par DeBlois, on peut toutefois déduire qu'il ne produit comme il le devrait en attaque (quatre points, tous des buts, en 13 matches) et qu'il laisse son jeu défensif être affecté par ses problèmes offensifs.

Pas le premier

DeBlois, lui, a appris juste avant le match de lundi qu'il n'y prendrait pas part: "J'ai donc été plus surpris que déçu", a-t-il dit.

"Je ne sais pas

exactement ce qui ne va pas, a-t-il poursuivi. Peut-être ne suis-je pas très bien adapté au système. Peut-être faut-il que je recommence à zéro".

DeBlois ne s'inquiète toutefois pas du fait qu'il ait été laissé de côté pour un match.

"C'est arrivé à d'autres avant moi, je pense à Steve Shutt".

L'exemple de DeBlois est juste, sauf qu'il ne souhaite certainement pas, contrairement à Shutt, quitter une équipe dont il vient à peine de joindre les rangs.



JACQUES LEMAIRE... a une philosophie fort simple quant à l'utilisation de ses joueurs.

Lemaire sépare Chelios et Kurvers

MONTREAL (PC) - Le pilote du Canadien de Montréal, Jacques Lemaire, a décidé hier de séparer le duo de défenseurs Chris Chelios-Tom Kurvers afin de solutionner les problèmes d'un autre duo, celui de Rick Green et Craig Ludwig.

Green et Ludwig étaient sur la glace pour quatre des six buts des Maple Leafs de Toronto, lundi soir, dans une défaite de l'équipe montréalaise.

"J'avais cru bon les réunir parce que j'estimais qu'ils pourraient être particulièrement efficaces lors des désavantages numériques, mais je me suis rendu compte, après le match de lundi, qu'il valait mieux leur adjoindre chacun un défenseur offensif", a expliqué Lemaire.

Lors de l'exercice d'hier, Green évoluait en compagnie de Kurvers et Ludwig se retrouvait aux côtés de Chelios.

Au filet...

Ron Flockhart n'a pas pris part à l'exercice d'hier. On lui avait plutôt donné la permission de retourner à Pittsburgh pour récupérer ses effets personnels "et remercier Eddie Johnston", ont dit les mauvaises langues.

Jean Hamel a fracassé hier la partie de la baie vitrée située derrière le banc des pénalités, en tirant une rondelle. Il a ainsi effrayé les gens assis dans les gradins, dont Claude Lemieux, du Junior de Verdun. "Ce sont des choses qui arrivent fréquemment à Verdun. Les rondelles proviennent maintenant de l'Allemagne de l'Est plutôt que de la Tchécoslovaquie et elles semblent être plus dures", a expliqué Lemieux.

"Je crois que ça fonctionnera mieux ainsi", a précisé le pilote.

Par ailleurs, Lemaire avait formé un trio avec Mike McPhee, Pierre Mondou et Lucien DeBlois, et remplacé Mondou par Ryan Walter, entre Mats Naslund et Mario Tremblay.

L'unité de Mondou a été la plus productive du Canadien au cours des sept derniers matches et il est peut probable qu'elle soit démembrée.

Lemaire a toutefois semé le doute en déclarant:

"Je veux simplement m'assurer que tout le monde peut jouer avec tout le monde. On ne sait pas ce que nous réserve l'avenir".

Un système modifié

Au sujet de la défaite de lundi, le pilote a dit: "Ils ont marqué quatre buts sur lesquels nous avons mal paru. Nous avions parfois deux joueurs couvrant le porteur du disque et ignorant le suiveur. Je ne peux pas blâmer Steve Penney. Il a reçu quatre tirs difficiles et le reste du temps, il aurait pu dormir tellement il a été peu occupé.

"Nous éprouvons surtout ces ennuis contre les équipes faibles. C'est dû à un manque de concentration," a ajouté le pilote.

Lemaire a souligné que son système qui fonctionne si bien contre les bonnes formations ne peut être utilisé contre les équipes de deuxième ordre.

"Les joueurs s'endorment lorsque nous utilisons ce système contre des équipes faibles. J'en ai eu la preuve contre Pittsburgh (le 13 octobre, match perdu 6-5 par le Canadien). Je dois donc déroger à ce système et prendre des risques pour réveiller mes gars".

NOUVEAU

UN PNEU FINLANDAIS

NOKIA

conçu et fabriqué pour notre climat

Disponible dans les grandeurs suivantes:

GRANDEUR	GRANDEUR
155 SR 12	175 SR 13
145 SR 13	205 SR 14
155 SR 13	215 SR 14
165 SR 13	205 SR 15
175 SR 14	215 SR 15
185 SR 14	175/80 SR 16
165 SR 15	195/70 SR 14
175/70 SR 13	185/65 SR 15
185/70 SR 13	185 SR 14 (6)
175/70 SR 14	195 SR 14 (8)
185/70 SR 14	215 SR 14 (8)

GARANTIE CONTRE LES HASARDS DE LA ROUTE

Tél.: 549-4272



Distribution Lavoie du Pneu Enr.

Jules Lavoie, prop.



652, boul. Saguenay ouest, Chicoutimi — G7J 1A2.

Gain en surtemps face aux Hawks

Une première pour les Nordiques

QUEBEC (PC) - Michel Goulet a permis aux Nordiques de réaliser une première hier soir au Colisée. L'ailier gauche a en effet déjoué Murray Bannerman en début de période de surtemps en prenant son propre retour pour procurer une première victoire aux Québécois en surtemps pendant le calendrier régulier. Un gain chèrement mérité au compte de 3-2.

Les Nordiques avaient subi six revers et annulé 11 fois avant de tirer profit enfin du nouveau règlement du temps supplémentaire mis en vigueur la saison dernière.

Al Secord avait forcé les deux équipes à jouer au-delà de 60 minutes quand il avait fait dévier un tir de Bob Murray à une minute de la fin du troi-

sième vingt au cours d'une attaque à cinq.

Alain Côté et André Savard ont marqué les autres buts des vainqueurs pendant que Tom Lysiak en faisait autant pour les visiteurs.

Les hommes de Michel Bergeron ont joué suffisamment bien pour décrocher cette troisième victoire en quatre matches. Ils ont décoché pas moins de 40 tirs vers Bannerman pendant que Mario Gosselin recevait 22 tirs. Gosselin n'a pas été aussi occupé mais il a

effectué des arrêts-clé en troisième période pour paver la voie vers le triomphe.

Par ce deuxième gain en 72 heures sur Chicago, les Nordiques se sont approchés à un seul match de la moyenne de .500.

Les deux équipes ont démarré de façon très prudente, se contentant de s'observer et d'attendre les occasions de marquer...qui ne sont pas venues.

Les Nordiques auraient pu se donner une avance d'un ou

deux buts dès les premières minutes quand ils ont bénéficié d'une avance numérique de deux hommes à la cinquième minute.

Ils étaient en pleine attaque et Peter Stastny a même complété un magnifique jeu préparé par son frère Anton et Michel Goulet. Mais le but a été refusé et l'avantage numérique réduit à un homme quand Dale Hunter y est allé un peu fort devant le filet de Bannerman aux dépens de Doug Wilson pour se faire chasser.



RETENU — Behn Wilson, des Black Hawks, y met tous ses efforts pour retenir Peter Stastny, l'empêchant ainsi de s'emparer du disque libre.

(Laserphoto PC)

Une victoire d'équipe

QUEBEC (PC) - "J'ai simplement cherché à tirer vers le but la première fois mais quand la rondelle est revenue sur mon bâton, j'ai vu que Bannerman était en dehors de son filet et je n'ai eu qu'à la pousser derrière la ligne rouge", a expliqué le héros de la victoire de 3-2 es Nordiques, Michel Goulet, hier soir au Colisée.

Le 13e but de l'ailier gauche a procuré une première victoire des Québécois en temps supplémentaire et ce sont les Black Hawks de Chicago qui en ont fait les frais.

"Il était à peu près temps que je marque en période de prolongation après toutes les chances que j'ai ratées depuis un an en de telles occasions, a-t-il ajouté. Ce soir, nous avons mieux joué encore qu'à Chicago avec 40 tirs au but contre 22 et c'est le brio de Murray Bannerman qui nous a empêchés de gagner par un score plus élevé".

De son côté, l'entraîneur Michel Bergeron se félicitait de sa stratégie de recourir à quatre trios. La quatrième ligne était formée des jeunes Luc Dufour, Paul Gillis et Jean-Marc

Gaulin.

"Ce fut une victoire d'équipe acquise par une bonne dose d'agressivité et Mario Gosselin a exécuté les arrêts-clé, a dit l'entraîneur. Je n'avais jamais tellement joué avec quatre lignes d'attaque mais il faudrait y recourir si l'on veut connaître une bonne saison. La ligne des jeunes pousse dans le dos des autres, ils veulent jouer et c'est bon pour l'équipe".

Signes encourageants

Bergeron a accepté avec beaucoup de soulagement cette troisième victoire en quatre matches après une période noire qu'a traversée son club. "Je devenais impatient devant les insuccès répétés de nos joueurs mais je ne me suis jamais découragé ni perdu confiance en nos moyens", a-t-il confié.

Le gardien recrue Mario Gosselin a bien résumé la pensée de ses coéquipiers. "Nous avons connu trois bons matches sur la route la semaine dernière à Chicago et St-Louis. Je crois bien que nous sommes revenus sur la bonne voie. Il est peut-être encore trop tôt pour affirmer que tout est remplacé

mais les signes d'un redressement sont là", a dit le jeune gardien qui a eu aussi sa part de succès hier.

Le pilote des vaincus, Orval Tessier, avait la mine un peu basse. Il aurait bien aimé voir son équipe amorcer ce long voyage de sept matches à l'étranger avec au moins un verdict nul.

"Les Nordiques forment une bonne équipe dans une division forte mais il est bien évident que nous éprouvons des problèmes en défensive. Il faudrait peut-être que je m'habille", a dit à la blague Tessier.

Ce dernier faisait référence notamment au but de André Savard, qui donnait une avance 2-1 aux Québécois, après que Jérôme Dupont eut perdu de vue la rondelle qui venait de retomber à ses pieds. Savard s'en est emparé vite pour déjouer Bannerman.

Au filet

QUEBEC (PC) - Daniel Bouchard a joué à son tour le rôle de spectateur hier. Richard Sévigny a servi de substitut à Mario Gosselin... Pat Price, Bo Berglund, Wilfrid Paiement, Roger Haeggund et Marian Stastny, blessés ou malades, n'ont également pas joué.

Chez les Black Hawks, la recrue Marc Bergevin, Dave Feamster et Ken Yaremchuk ont été laissés de côté par Orval Tessier.

Troy Murray a servi toute une mise en échec à Dale Hunter en première période. Le centre des Nordiques a littéralement plané après le coup d'épaule de Murray.

Daniel Bouchard a remis un chèque au président de Centraide dans la région de Québec, M. Charles Charnard. C'était là la contribution des joueurs et des membres de l'organisation de l'équipe.

Les Black Hawks en étaient hier à la première d'une série de sept parties sur la route. Ils poursuivront leur périple en s'arrêtant au Forum de Montréal demain soir.

Personne ne pourrait reprocher à Denis Savard d'être un 'homer'. Avant le match d'hier, il avait accumulé seulement six points à domicile (2-4-6) contre 18 à l'étranger (6-12).

Hockeyeurs issus des collèges américains

Seule la technique diffère

QUEBEC (PC) - On parle beaucoup depuis quelque temps du développement des joueurs de hockey dans les collèges et universités américaines. De plus en plus, ces athlètes sur patins trouvent leur niche et plusieurs font leur marque dans le hockey majeur.

L'entraîneur des Black Hawks de Chicago, Orval Tessier, a bien connu le hockey junior majeur pour avoir déjà dirigé les équipes de Cornwall et Chicoutimi au Québec. Il a également sa petite idée du genre de hockey qui se joue dans les institutions scolaires aux Etats-Unis.

"La différence fondamentale entre les deux systèmes de hockey se situe au niveau de la technique. Les jeunes qui sortent des universités américaines arrivent dans la ligue Nationale plus âgés (dans la vingtaine) et avec une

meilleure technique du jeu, a-t-il analysé hier avant l'exercice de son équipe.

"Mais au niveau de la robustesse, les jeunes qui sortent des rangs juniors sont 'plus avancés' mais ils ne possèdent pas, dans l'ensemble, la finesse et la technique des jeunes des universités américaines".

Tessier ne mésestime pas cependant la qualité et l'apport qu'apportent les ligues juniors canadiennes aux équipes de la LNH. La plus grande partie du recrutement des jeunes se fait encore parmi les clubs juniors canadiens.

Il croit que l'essor que connaît le hockey chez la jeunesse de nos voisins du sud contribue grandement à populariser notre sport national aux Etats-Unis.

Il cite par exemple le cas de la jeune merveille de 18 ans

Ed Olczyk, 'un gars de la place' qui évolue pour les Black Hawks. Ces derniers ont d'ailleurs multiplié les jeux de coulisses en juin dernier à la séance de repêchage pour mettre la main sur ce jeune espoir local. Premier choix des Black Hawks, Olczyk constitue déjà une attraction de premier plan au Stadium de Chicago.

"La majorité des équipes de la LNH est installée aux Etats-Unis. Le public, peu importe le sport, s'identifie à des idoles locales, explique encore Tessier. Dans ce sens, le développement de joueurs américains contribue beaucoup à rehausser la popularité du hockey là-bas et c'est très bien pour tout le monde".

L'entraîneur des Black Hawks estime que la ligue junior du Québec prévoit trop de matches à son calendrier et que le développement des

jeunes peut en souffrir. "J'ai déjà vu un club junior disputer jusqu'à 100 matches au cours d'une saison. Un calendrier régulier de 70 parties est encore trop mais les propriétaires ont besoin de ce nombre de matches pour boucler le budget à la fin de la saison", selon Tessier.

Pas un à Québec

Les Nordiques de Québec représentent la seule équipe du circuit Ziegler à ne pas aligner de joueurs issus des collèges et universités des Etats-Unis. On a plutôt préféré se tourner du côté de l'Europe, principalement en Tchécoslovaquie et en Suède.

Chez les Black Hawks, on en compte trois, Dave Feamster, Jack O'Callahan et Troy Murray. Ed Olczyk a fait ses classes surtout au sein de l'équipe olympique américaine où il a été embauché dès l'âge de 16 ans.

Dans l'attente d'une décision

Bergevin s'ennuie des "Boys"

QUEBEC (DB) - Marc Bergevin est torturé. Le jeune défenseur des Saguenéens de Chicoutimi a le visage long et les yeux rougis. En dépit de tous ses efforts, il n'arrive pas à camoufler les papillons qu'il a dans l'estomac.

"Écoute, a-t-il soupilé, hier, dans les coulises du Colisée de Québec, avant le match Chicago-Nordiques, je ne sais vraiment pas ce qui

j'aimerais que quelqu'un me cause, je trouve ça difficile."

Les Hawks débutent leur séjour de deux semaines à l'étranger par deux sorties au Québec et la direction n'a rien fait de spécial pour Bergevin. Il s'attendait à se faire dire : "Apporte ton stock, on va prendre une décision chez-vous. Absolument rien, relate-t-il, c'est comme si nous allions dans l'Ouest."

"Je ne sais comment je réagis. Peut-être que je manquerais de motivation. Je suis certain que Mario (Bazinet) m'aiderait. C'est sûr que je préférerais demeurer à Chicago, c'est une question d'avenir", explique le Montréalais.

Ce dernier, qui se prépare à vivre plein d'émotions, aujourd'hui, alors qu'il rencontrera des membres de sa famille, à Montréal, ne sait pas encore s'il revêtera l'uniforme au Forum. Avant la délivrance, Bergevin a encore trois parties à jouer. Ensuite, Chicago devra se fixer. Ou bedon dans le junior, ou bedon il reste avec le grand club. Pas question des mineurs.

"Pis, de dire, Bergevin, y a-t'y de la neige à Chicoutimi". Bien oui, mon Marc, nous sommes déjà enterrés...

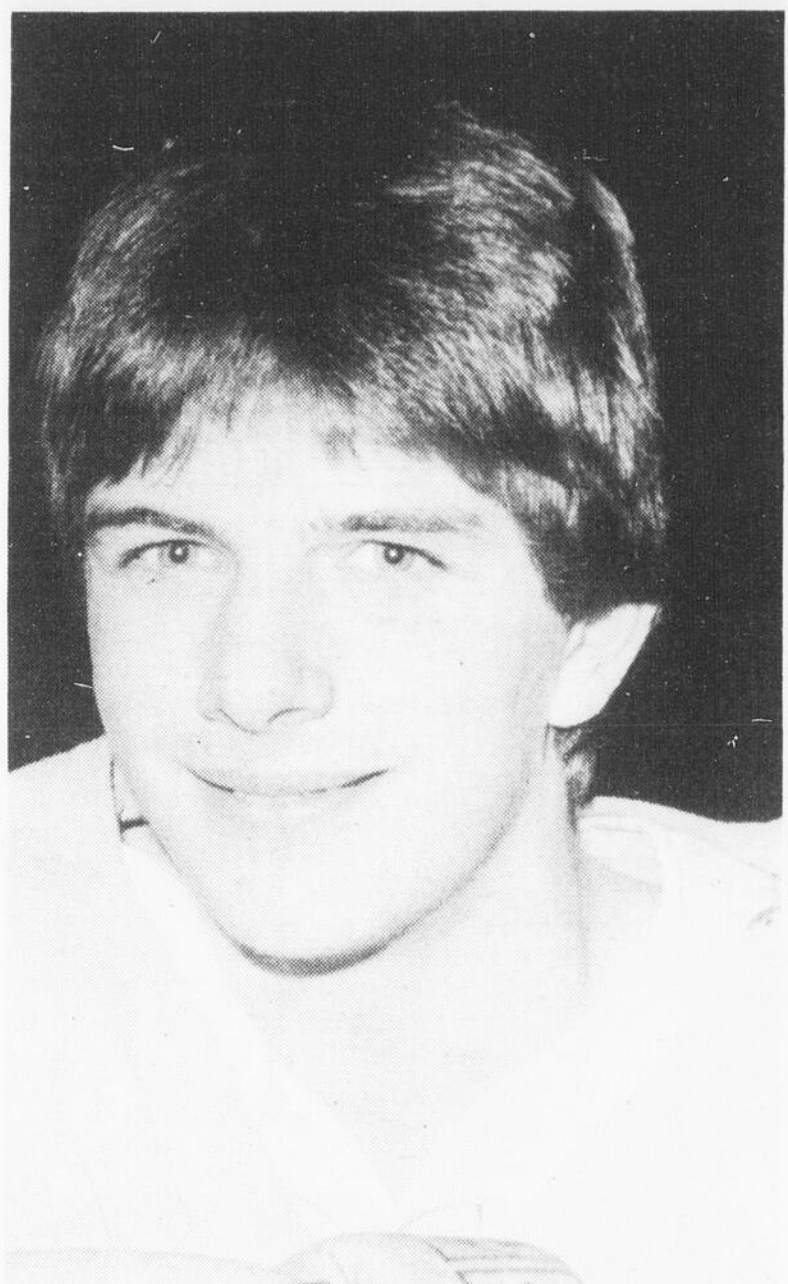

MARC BERGEVIN... aimerait que quelqu'un lui cause, car il trouve la situation difficile.

(Photo: Le Quotidien)



Denis Bouchard

advendra de moi. Je ne sais même pas si eux (les dirigeants) le savent."

La question, qui lui a été posée mille fois depuis quelques semaines, Bergevin ne se la pose même pas. "Moi, dit-il avec le regard perdu, je ne pose pas de question. J'attends qu'on me dise de sauter sur la glace. Quand j'ai la chance, j'y vais au fond."

L'ennemi de Bergevin est le climat d'insécurité dans lequel il vit. "Ca, réplique-t-il, c'est mentalement fatiguant de ne pas savoir où tu t'en vas. Mais j'imagine que c'est aussi stressant pour les autres gars de me voir derrière eux comme un loup. Si j'ai un poste, un de ceux-là s'en ira dans les mineurs."

Et les Black Hawks ne se cassent pas la tête pour faire savoir à Bergevin ce qu'il lui arrivera. "Jamais un mot, se lamente-t-il. Que ce soit bien ou mal, la direction du club ne me parle jamais. Des fois,

Heureusement pour le jeune aspirant, la majorité de ses coéquipiers s'efforcent de lui rendre la vie un peu moins lourde à supporter. Même s'il n'est pas encore familier avec la langue de nos voisins, il arrive à comprendre des bribes de conversation.

Demeurant chez Denis Savard, en banlieue de Chicago, Bergevin s'acclimate lentement. "C'est tranquille où nous habitons et je n'ai rien à faire. Denis est souvent parti aux courses de chevaux", note celui que les Saguenéens aimeraient ravoier au sein de l'équipe.

Même dans ce "Nirvana" des hockeyeurs, Bergevin pense beaucoup à Chicoutimi et à ses gens. "Je m'ennuie des boys. D'ailleurs je téléphone souvent, je monte un bon compte de téléphone, mais ça ne fait rien", souligne-t-il.

Bergevin appréhende un retour éventuel à Chicoutimi.

En bref

Le pilote des Saguenéens, Mario Bazinet, était déçu de ne pouvoir voir jouer Bergevin. "Il me semble que les Blacks auraient pu le faire jouer étant donné qu'il est dans sa province", a accusé Bazinet. Ce dernier à chercher à en savoir plus long sur le cas de Bergevin, mais n'importe, personne ne sait.

Outre Bazinet, quelques joueurs des Saguenéens ont fait le voyage à Québec dans le but de voir jouer Bergevin... Orval ne l'entendait pas ainsi.

Y a un joueur qui paraît très mal dans l'uniforme des Nordiques: Mario Marois. Peut-être cache-t-il une blessure? Il n'est pas aussi bon que Michel Bergeron veut bien le laisser croire.

Selon Brian Shaw

Les juniors sont repêchés trop tôt

PORTLAND, Oregon (PC) - Les joueurs juniors sont repêchés trop tôt par les équipes de la Ligue nationale de hockey et sont souvent confrontés à des problèmes d'adaptation. C'est du moins ce qu'il faut en déduire suite à la virulente sortie de Brian Shaw, directeur-gérant des Winter Hawks de Portland de la Ligue de hockey junior ma-

jeur de l'Ouest.

Shaw s'est ouvert sur le sujet après qu'il ait eu à prendre la décision d'échanger son joueur de centre de 18 ans, Jeff Rohlicek, aux Wings de Kelowna, en retour de l'ailier gauche du même âge, Dave McLay. Rohlicek n'avait enfilé que cinq buts en 16 matches et manquait nettement de motivation.

Rohlicek a été le deuxième choix des Canucks de Vancouver au repêchage universel de juin dernier.

"Nous avons effectué cette transaction, parce que nous jugions qu'un changement s'imposait pour lui", a dit Shaw, qui blâme la LNH pour sa "désastreuse" pratique de sélectionner de jeunes joueurs de 17 ans.

Shaw a révélé que Rohlicek n'était pas "dans le meilleur des états d'esprit" après que les Canucks l'eurent retourné aux rangs juniors, même s'il avait réussi de belles performances dans les matches pré-saison de la LNH.

"Il a enfilé trois buts contre les Jets de Winnipeg et a totalisé quatre buts en quatre

matches de la LNH, avec le résultat qu'il se demande ce qu'il a de plus à prouver pour démontrer qu'il est de calibre pour jouer dans ce circuit", a dit Shaw.

Il a révélé que le cas de Rohlicek ressemble à plusieurs autres, chez les surdoués repêchés un peu trop tôt.

Alfie Turcotte journaliste?

"Quand Ken Yaremchuk nous fut retourné (il y a deux ans) par Chicago, il lui a fallu un mois avant qu'il accepte d'être enfin de retour dans le junior. Règle générale, les jeunes joueurs ne font pas l'effort et ils attendent d'être rappelés".

Shaw soutient qu'il y a aus-

si plusieurs joueurs de 18 et 19 ans qui ne voient que de l'action très limitée dans la Nationale et qui passent la majorité des soirées de match assis à la galerie de la presse.

"Je me demande bien si Montréal tente de faire d'Alfie Turcotte (un ancien portecouleurs des Winter Hawks) un journaliste, se demande Shaw? Il n'a participé qu'à six matches".

"La LNH met le grappin sur les joueurs de 18 et 19 ans, les garde dans leur formation bien assis à la galerie de la presse et, quand ils ont 20 ans, on les retourne dans les mineurs. Et ceci se produit souvent. Fred Boimistruck et Bob McGill de Toronto en sont deux récents exemples".

Index Sport...

- Tournoi pee wee de La Baie — Page 74
- Démission de Gilles Lapointe — Page 75
- Alvin Davis recrue de l'année — Page 79

DEGUSTATION
BIÈRE ET FROMAGE
SAMEDI LE 24 NOVEMBRE
20H00
CHEVALIER DE COLOMB
DE CHICOUTIMI

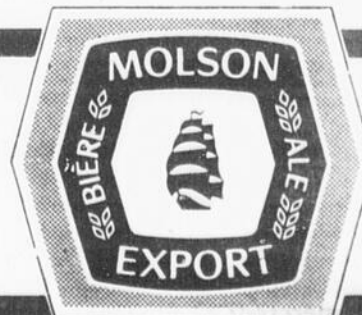

MOLSON
est là avec vous

Une commandite
de vos amis
Jean-Hugues et
Laval Tremblay

Meilleurs voeux ❄️ meilleures affaires

Rabais 10\$ à 120\$

Passez chez Sears sans tarder et procurez-vous ces accessoires de qualité à bons prix pour la voiture

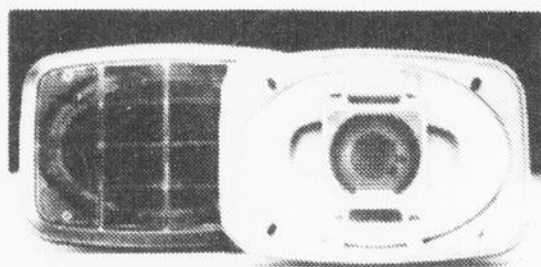
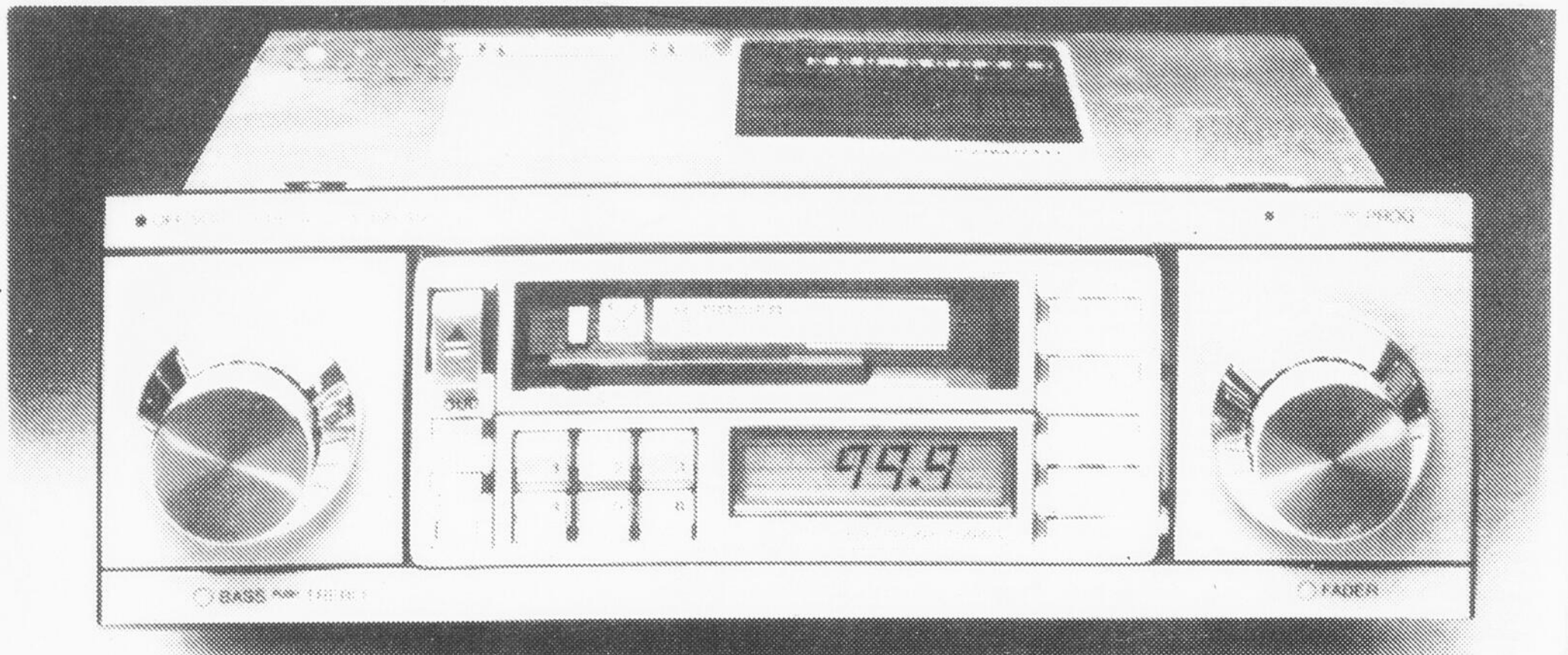

Rabais 10\$-30\$. Haut-parleurs Jensen®
b- Rabais 30\$. Haut-parleurs coaxiaux 'Thinmount'®. Faciles à installer. 50 watts par haut-parleur. 28R 026 408. Sears ord. 129,99\$. Jeu de 2.....**99,99\$**

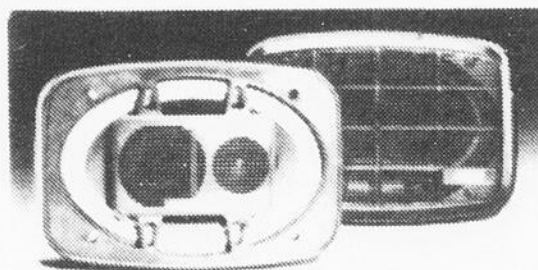

c- Rabais 30\$. Haut-parleurs Triax® 6 x 9". 50 watts par haut-parleurs. Aimant de forte puissance. 28R 026 409. Sears ord. 189,99\$. Jeu de 2.....**159,99\$**

279⁹⁹
 ch.
 Sears ord. 399,99\$

a- Rabais 120\$. Radio électronique très puissant. Modèle à inversion automatique en fin de bande et horloge à quartz. 14 watts RMS par canal. Bouton pour passer au poste suivant, balayage de tous les postes; vous avez donc les mains libres pour la conduite. 12 postes pré-réglés. Système de repérage pour la bande. Réducteur de bruit Dolby^{MD}. commande pour équilibre. 28R 026 548.

Rabais 10\$. Haut-parleurs 'Thinmount' 4". (Non illustrés). 30 watts par haut-parleur. 28R 026 402. Sears ord. 69,99\$. Jeu de 2.....**59,99\$**

Prix en vigueur jusqu'au 24 novembre 1984, ou jusqu'à épuisement des stocks.

Centre de l'auto, rayon 28.



Hé! les jeunes, venez déjeuner avec le Père Noël.

MENU:
 Enfants 12 ans et moins **49¢**
 Céréales, jus ou lait
 ADULTES **99¢**
 Crêpes anciennes, café

Samedis 1er, 8 et 15 décembre 1984
 8h30 à 9h30 le matin

Cadeaux surprises avec le déjeuner. Prix de présences, balons, friandises et plaisir. Réservez vos billets au Service à la clientèle. Quantité limitée à 100 personnes par déjeuner.

Les mentions 'Ord.' ou 'Était' de Sears Canada Inc. se rapportent à des prix Sears. Heures d'ouverture: 8h à 17h30 du lundi au mercredi; de 8h à 21h le jeudi et le vendredi; de 8h à 17h le samedi. **Chicoutimi**, Place du Saguenay. Copyright Canada, 1984, Sears Canada Inc.

Passez au magasin Sears le plus proche pour un meilleur choix.

Sears

vous en avez pour votre argent...et plus