

# Du 100 milles à l'heure dans les rues de Victoriaville

par Gilles Besmargian

**VICTORIAVILLE** — Comment aimeriez-vous être poursuivi par un étranger en automobile, à des vitesses atteignant parfois 100 milles à l'heure et ce, dans les rues d'une ville?

Cette aventure, digne des meilleures séries policières à la télévision, s'est déroulée au cours de la nuit de lundi à mardi dernier dans les rues de Victoriaville, quand un industriel et son épouse ont été victimes d'une poursuite de

la part d'un individu de Victoriaville, âgé de 22 ans.

## Accident

Tout a débuté lorsque l'automobile du couple fut frappée par l'arrière à une intersection, dans le centre-ville de Victoriaville. Croyant que la voiture qui le précédait avait fait marche arrière pour le heurter, l'individu a décidé de prendre en chasse l'automobile du couple après que le feu de circulation eut changé au vert.

Après une poursuite de quelques milles, plusieurs feux rouges brûlés et des vitesses beaucoup au-dessus de la limite permise, le couple a décidé de se rendre au bureau de la Sûreté du Québec d'Arthabaska, la voiture fantôme toujours à ses trousses. Devant cette initiative impromptue, le chauffard a préféré prendre la fuite en direction de Victoriaville.

Mis en état d'alerte, les

agents de la S.Q. d'Arthabaska se sont immédiatement lancés à la recherche du chauffard, après avoir communiqué la description de l'automobile aux différents corps policiers de la région.

Tôt le matin, notre "cow-boy" était retracé dans un restaurant de Sainte-Eulalie, où il refusait de débours le montant exigé pour le repas qu'il venait de consommer.

Alertée, la Sûreté du Québec, division Nicolet, s'est rendue sur les lieux pour

constater qu'il s'agissait de l'individu recherché par leurs confrères du poste d'Arthabaska. Après avoir procédé à son arrestation, le résident de Victoriaville fut transféré aux policiers de la S.Q. Arthabaska.

Au cours de sa fuite, après le passage du couple au bureau de la S.Q. à Arthabaska, notre bonhomme s'est dirigé sur le Boulevard Jutras. Dans sa course folle sur cette artère, il a fauché au moins un arbre, brisé une boîte à malle et endommagé

la pelouse à plusieurs endroits.

Une accusation de conduite dangereuse sera vraisemblablement portée contre le jeune homme de 22 ans. Le Code Criminel du Canada prévoit une peine maximum de 5 ans d'emprisonnement pour une telle offense et le juge a la liberté de suspendre le permis de conduire d'un accusé reconnu coupable. Cette cause sera entendue au cours des prochaines semaines au Palais de Justice d'Arthabaska.



**ADULTES** — Rallye Tiers-Monde veut rejoindre les adultes cette année en organisant une journée de sensibilisation le 8 mai prochain au collège Clarétain. Dans l'ordre, Sylvain Cayer, professeur

qui se rendra à Nairobi pour la conférence des Nations-Unies, André Genest, président de la campagne et Jean-Pierre Gagnon, permanent à la Fédération.

(Photo A.P.)

## Rallye Tiers-Monde

# Les adultes entendront-ils?

**VICTORIAVILLE (AP)** — Cette année, le Rallye Tiers-Monde de Victoriaville organise une activité de sensibilisation au Tiers-Monde, à l'intention des adultes de la région.

## CONSCIENCE

Une prise de conscience de la part des organisateurs a permis de constater que le simple fait de fournir de l'argent au Tiers-Monde ne règle pas tout le problème.

Parmi les véritables causes auxquelles il faut s'attaquer, il y a l'ordre économique mondial qui régit actuellement les relations entre riches et pauvres. C'est d'ailleurs le thème de la prochaine conférence des Nations-Unies pour le commerce et le développement (CNUCED) qui se tiendra du 5 au 28 mai prochain à Nairobi en Afrique.

COLLEGE CLARETAIN

Aussi, la population en général est cordialement invitée à participer à une journée Tiers-Monde samedi le 8 mai prochain au collège Clarétain de Victoriaville. Vous aurez l'occasion de rencontrer des spécialistes de la question et d'assister à un panel groupant des personnalités politiques - André Fortin et d'autres - qui

(suite à la page 3)



Ces deux photos nous font voir la voiture endommagée du chauffard qui a pris en chasse un couple de Victoriaville la semaine dernière, et des traces

de pneus laissées sur la chaussée après un freinage brusque, ainsi qu'un arbre fauché.

(Photos L'Union)

# Faites l'achat de l'année:

## TREVIRA® STAR

de Bigelow



Magnifique, luxueux...et super-avantageux. Il faut chercher longtemps pour trouver ces qualités réunies dans un tapis!

Sauf si vous vous adressez à Bigelow. Alors, vous aurez vite fait de constater que toutes ces qualités sont réunies dans le ROYAL STAR et le MAGNUM, deux tapis si magnifiques que vous aurez peine à croire que leur prix peut être aussi modique.

Le ROYAL STAR et le MAGNUM sont 100% Trevira Star.

Cette fibre donne des couleurs d'une pureté remarquable et elle est thermo fixée à la vapeur pour conserver sa souplesse, sa forme et à supporter l'usage le plus rude.

L'étiquette Trevira Star indique que chaque tapis a subi de rigoureux essais de résistance à l'usure et à l'abrasion, et de solidité des couleurs.

Touchez ces tapis. Rendez-vous compte de leur luxe.

Voyez-les. Comparez-les. Vous ne serez plus perdu dans la jungle des tapis.

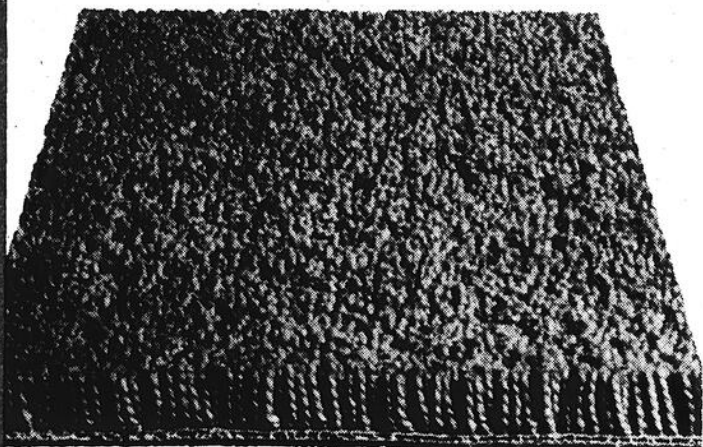

### ROYAL STAR

Le toucher de la laine. La résistance du plus tenace des nylons. Et si facile à nettoyer!

Forme peu d'électricité statique. Teintes:

maïs soufflé, fauve désert, brun mojave, nacre, bleu glacier, orange style colonial, cuivre rouge, rouge flamme, or soleil, or sierra, vert palme, vert sapin.

**\$13<sup>95</sup>**  
la vge ca.

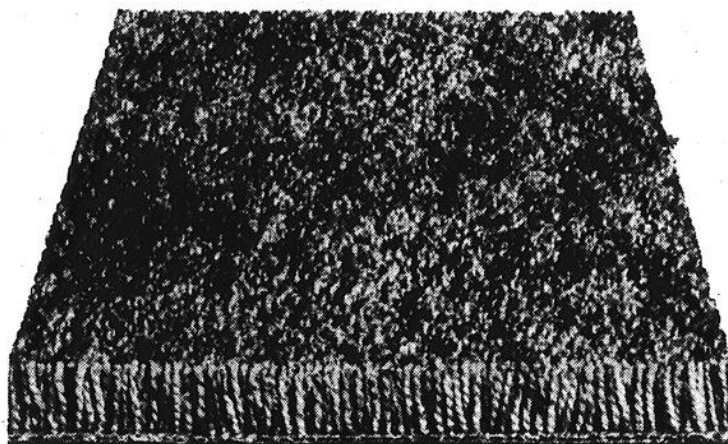

### MAGNUM

Encore plus épais, encore plus luxueux. Un toucher encore plus moelleux. Ce qui se fait de mieux pour un prix aussi abordable. Teintes: vanille, sable de Suède, gingembre, bleu mer, bleu cascade, rose camée, rouge diablo, paprika, blanc jade, or Yellowstone, or ancien, feuille d'automne, argent sterling, vert pelouse, vert forêt.

**\$16<sup>95</sup>**  
la vge ca.

## LA MAISON DU PRÉLART INC.

1715 AVENUE ST-LOUIS,  
PLESSISVILLE, QUÉ. • 362-7712

C'est officiel!

# Abolition des frais d'interurbain entre Princeville et Arthabaska

par Marcel Duchesneau

**ARTHABASKA** — Les résultats du sondage effectué récemment par Télébec Ltée auprès de la population des municipalités de Princeville et d'Arthabaska viennent d'être compilés et démontrent qu'un pourcentage élevé de la population est en faveur de l'abolition des frais d'interurbain entre les deux municipalités. Le projet de service régional devrait donc entrer en vigueur dès le début du mois d'octobre 1976.

C'est ce que vient d'annoncer le directeur général

du commercial et marketing, monsieur Claude Richard. En publiant les chiffres du sondage, monsieur Richard a révélé que les abonnés de Princeville et d'Arthabaska acceptaient à 67% l'abolition des frais d'interurbain entre les deux municipalités.

Le directeur général du commercial et du marketing a rappelé que le sondage avait été mené auprès de tous les abonnés de Télébec Ltée dans les deux municipalités impliquées dans le projet. Tous les abonnés ont reçu une lettre impliquant les intentions de la compa-

gnie et les conditions résultant de l'établissement de ce service régional. Plus de 50% des abonnés consultés ont répondu au questionnaire envoyé par la compagnie.

M. Richard a finalement expliqué qu'une dernière condition devait être remplie avant que la compagnie commence ses travaux.

La compagnie soumettra

sous peu une requête à la Régie des services publics du Québec pour demander l'approbation de ce projet. Dès que l'organisme de réglementation aura donné

son accord, la compagnie commencera l'installation de l'équipement nécessaire à l'abolition des frais d'interurbain entre Princeville et Arthabaska.

## Les adultes...

(suite de la page 1)

vous entretiendront de la politique étrangère canadienne. Ce sera le moment de questionner le gouvernement et d'exposer les opinions.

### MARCHE

Quant à la marche qui a lieu chaque année, elle est prévue pour samedi le 15 mai. L'an dernier elle avait rapporté \$120.000, dans la région et on espère obtenir de meilleurs résultats cette année.

### INFORMATIONS

Les lecteurs qui désiraient obtenir des renseignements relativement à la journée des adultes qui se tiendra au collège Clarétain le 8 mai prochain peuvent communiquer avec:

1. Princeville - Aline Vadnais à 364-2292.
2. Plessisville - Pauline d'Anjou - 362-2761.

3. Victoriaville - Frédéric Voyer - 752-4330.

4. Victoriaville - André Genest - 758-1534.

### 8 mai - Journée Tiers-Monde

#### HORAIRE

9.00 hres: Inscriptions.

9.30 hres: Mot de bienvenue et présentation de la journée.

9.45 hres: Conférence: "Historique de la CNUCED". (CNUCED: Conférence des Nations-Unies pour le Commerce et le Développement).

10.30 hres: Café.

11.00 hres: Conférence: "L'enjeu de la CNUCED IV".

11.45 hres: Conférence: "Politique étrangère canadienne".

12.30 hres: Dîner.

14.00 hres: Panel: "Position des partis politiques vs la politique internationale canadienne".

14.30 hres: Questions du public.

15.30 hres: Café.

15.45 hres: Film.



**TALTAR**  
**REMBOURRAGE**  
ENR

Pour vous futurs mariés,  
nous vous offrons des ameublements  
à prix vraiment compétitifs.

C'est un rendez-vous:

**197 route 116**

(sortie Princeville vers Plessisville)

**364-5249**

Serge Tardif, prop.

P.S.: Nous réparons  
aussi vos meubles.

## TRANS-CANADA SAIT CHAUSSER CHACUN

Un chausseur sachant chausser doit savoir chausser  
tous les pieds.

Et chez Trans-Canada, quels que soient vos goûts et vos  
activités, vous trouverez la chaussure à vos pieds. Car  
pour la qualité et la variété, Trans-Canada sait chausser  
chacun.

Rendez-vous donc sans tarder chez Trans-Canada, le  
chausseur sachant chausser chacun.



Carrefour des Bois-Francis, Victoriaville

# féminités

## Le Gouvernement à l'écoute des femmes

L'Exécutif de l'Association Féminine d'Éducation et d'Action Sociale (AFEAS) obtenait, le 22 mars dernier, une rencontre à Québec avec

le premier ministre du Québec, M. Robert Bourassa, pour la présentation de son mémoire annuel. M. Bourassa était accompagné de Mme

Laurette Robillard, présidente du Conseil du Statut de la Femme (C.S.F.) et de M. Paul Trotter, chef de cabinet de M. Bernard Lachapelle, ministre d'État au Conseil Exécutif et responsable du C.S.F.

Mémoire en main, l'association faisait avec le premier ministre, le tour de quelque 130 recommandations en les situant dans le contexte social québécois actuel.

En éducation en plus de souhaiter un règlement immédiat et équitable des conflits dans les secteurs public et para-public, les préoccupations de l'AFEAS touchaient entre autres la langue d'enseignement, l'éducation populaire et le rapport Nadeau.

Dans les politiques familiales, l'AFEAS répète, encore cette année, l'urgence de

la création d'un tribunal de la famille. Elle veut, de plus, l'abolition des procédures accusatoires de divorce et la mise sur pied d'un service gouvernement adéquat pour la distribution des pensions alimentaires. Ce service aurait pour effet d'assurer une sécurité minimale au conjoint ayant la charge des enfants. L'AFEAS recommande aussi que dans tous les hôpitaux s'instaure un service d'aide à la femme enceinte, régi par un comité thérapeutique élargi comprenant, outre les médecins, des psychologues, conseillers sociaux, etc...

Dans le domaine économique l'association demande l'augmentation de l'exemption de base de l'impôt à \$3,000, ainsi que le respect et l'indexation du salaire minimum.

Pour ce qui a trait aux communications et aux transports les deux principaux sujets de discussion furent le rapport Gauvin et Radio-Québec. Vis-à-vis le rapport Gauvin, l'AFEAS préconise principalement l'application du régime de non-responsabilité pour l'indemnisation des victimes d'accidents de la route, tel qu'élaboré par les experts de la Commission Gauvin. Evidemment, les indemnités devraient être indexées et surtout ne pas être discriminatoires pour les femmes. Quant à Radio-Québec, les recommandations visent particulièrement à permettre la participation de la population au contenu des émissions et à obtenir l'accessibilité de la télédiffusion à tous les citoyens.

Le discours du Trône an-

nonçait la création du ministère du tourisme, des loisirs et des parcs. L'AFEAS souhaite qu'on se préoccupe du monde féminin à l'intérieur de ce nouveau ministère. Le discours prévoit aussi un plan de développement de la condition féminine et Mme Robillard du C.S.F. était déjà en mesure de tracer les grandes lignes d'une recherche sur le rôle économique et social de la femme québécoise.

M. Bourassa a manifesté son accord de principes sur plusieurs des recommandations. "Serons-nous toujours d'une réalisation progressive de nos recommandations à cette session qui vient de débiter? L'avenir nous le dira!", a commenté le porte-parole du groupe à l'issue de cette réunion.

## Poissonnerie

**VICTORIAVILLE (GB) — Une fois de plus, en collaboration avec la poissonnerie L'Escoffier de Victoriaville, nous vous suggérons deux recettes à base de poisson.**

### TERRINE DE POISSON

¼ tasse de beurre ou margarine  
¼ tasse de piment vert haché  
5 c. à table de farine  
1 tasse de lait  
1 c. à table oignon râpé  
¼ c. à thé de curry en poudre  
filet de sauce Tabasco  
1 boîte de soupe de crème aux huitres  
sel et poivre  
4 tasses de poisson cuit grossièrement émietté

Petits pains ronds beurrés, coupés en deux  
Faire fondre le beurre dans une casserole; ajouter le piment vert, puis cuire pendant 5 minutes, ou jusqu'à ce qu'il soit tendre. Retirer du feu et incorporer la farine. Ajouter lentement le lait, en remuant bien. Incorporer l'oignon et les 2 ingrédients suivants. Cuire pendant environ 2 minutes, jusqu'à ce que le mélange soit épais et onctueux. Incorporer lentement la soupe, en remuant. Saler et poivrer suivant goût. Incorporer le poisson, puis verser dans une terrine de 1½ pinte. Placer le pain dessus. Cuire environ

25 minutes à four modéré, 375 degrés, ou jusqu'à ce que le tout soit bien doré. (6 portions)

### HOMARD FROID

2 homards vivants d'environ 1½ lb chacun  
1 c. à thé d'estragon  
3 c. à soupe de sel  
3 ou 4 tranches de citron  
Sauce marinade ou mayonnaise acidulée au citron

Portez à ébullition 4 pintes d'eau dans une grande marmite avec l'estragon, le sel et les tranches de citron. Baissez le feu quand l'eau commence à bouillonner et laissez mijoter, à couvert, 18 minutes. Sortez les homards de la marmite et refroidissez-les rapidement à l'eau froide courante. Gardez au réfrigérateur jusqu'au moment de partir en pique-nique.

Comme accompagnement, versez dans un pot dont le couvercle se visse hermétiquement, une sauce marinade ou une mayonnaise acidulée de jus de citron.

**La sauce marinade.** A une demi-tasse d'huile et de vinaigre (soit 3 parties d'huile pour une partie de vinaigre), sel et poivre, ajoutez 1 c. à thé de chacun de ces ingrédients: olives hachées, persil, oignon haché et marinade de cornichon bien égouttée.

## Une entreprise de la région 04 représente la mode à New-York

Huit (8) entreprises québécoises prendront part à une importante exposition commerciale de vêtements

pour hommes qui se tiendra à New-York du 28 au 31 mars prochain. Cette exposition de la "National Association

Of Men's Sportswear Buyers" (N.A.M.S.B.) regroupera plus de mille exposants de tous les coins du monde.

sentants des entreprises participantes pourront ainsi exposer plusieurs vêtements qui devront composer la mode masculine québécoise à l'automne prochain.

Outre l'entreprise Caron Limitée, les manufacturiers québécois qui ont accepté l'invitation du M.I.C. sont: Crown Sport Waterproof, Northland Sportswear, Jaquardi Inc., Avant-Garde Knitting, Bagatelle, Vovageur Sportswear, et Argenton Inc., ces firmes opérant principalement à Montréal.

Ces participations à des expositions commerciales visent à conclure des contrats de vente sur place, à négocier et à parapher des ententes de vente avec d'éventuels distributeurs ainsi que d'évaluer les marchés potentiels. Ce sera la 7e fois que le M.I.C. prendra part à l'exposition de la N.A.M.S.B.

Toujours à la recherche de nouveaux marchés d'exportation pour les biens et services québécois de qualité, le M.I.C. organise et coordonne chaque année la participation de groupes d'industriels-manufacturiers à environ 25 expositions à l'étranger en assumant une partie des coûts inhérents à la tenue de ces manifestations.

## Bibliothèque inter-municipale

PRINCEVILLE (GAB) — Le nombre des abonnés à la Bibliothèque inter-municipale de Princeville atteint les 800 après deux mois d'activité. Plusieurs nouveaux s'ajoutent à chacune des séances hebdomadaires et d'un dimanche par mois. Mme Marie-Andrée Bérubé dirige le travail des équipes à l'oeuvre pour la circulation, l'inscription des abonnés, le classement, les demandes spéciales. Volumes, films, disques sont mis à la disposition du public et gratuitement, grâce à la collaboration de la Bibliothèque centrale de prêt de la Mauricie.

## Le Salon de la Femme

VICTORIAVILLE (MD) — Le printemps tient ses promesses! Il nous ramène le soleil et le Salon de la Femme. La tradition se perpétue, et du 7 au 16 mai, à la Place Bonaventure, les femmes du Québec auront l'occasion de se rencontrer, de communiquer et de s'exprimer à travers les nombreuses activités auxquelles elles pourront prendre part.

Qui a dit qu'une ville ne se bâtit pas en trois jours?

C'est le temps que mettront les organisateurs à ériger ce véritable complexe de 700 kiosques répartis sur plus de 200,000 pieds carrés. On y explorera les principales sphères culturelles et sociales de l'univers féminin: l'éducation, l'alimentation, la politique, la littérature, les arts, la décoration, les loisirs, la mode et une foule d'autres éléments tous plus intéressants et stimulants les uns que les autres.

Le Salon de la Femme de Montréal, fait maintenant partie de nos habitudes. Ce vaste centre de communication et d'information répond de plus aux besoins des femmes d'aujourd'hui, pour lesquelles il a été pensé.

Du 7 au 16 mai, de 11 h. 00 à 23 h. 00, Place Bonaventure, ce sera la fête de toutes les femmes du Québec, au 7e Salon de la Femme de Montréal.



Mme Thérèse Allard de Victoriaville qui a visité la plupart des pays d'Orient et d'Afrique, était l'invitée de Loisirs-Amitié, la semaine dernière. Son exposé, renouveau de magnifiques photos et objets souvenir pris au cours de son voyage, a vivement intéressé les dames présentes. (Cliché L'Union)

Pour les compagnies sous juridiction québécoise

# Tarif interurbain uniforme

**VICTORIAVILLE (MD) —** Depuis le 20 mars, toutes les compagnies de téléphone sous juridiction québécoise ont mis en application un tarif interurbain uniforme, tel qu'ordonné récemment par la Régie des services publics du Québec.

Ce tarif interurbain, en vigueur depuis quelques mois déjà pour les usagers des trois plus importantes

sociétés de télécommunications sous la juridiction du Québec (Québec-téléphone, Téléphone du Nord de Québec Inc. et Télébec Ltée), contient les principaux éléments suivants:

- réduction de quatre à deux seulement du nombre de tables applicables: taux du Québec et taux hors du Québec;
- simplification des tables elles-mêmes et ration-

nalisation de leur contenu: il n'en coûtera désormais pas plus cher pour parler au Canada qu'aux États-Unis;

- période initiale d'appel fixée à une minute au lieu de trois;

- encouragement à l'utilisation de la composition interurbaine directe, sans l'aide de la téléphoniste;

- courbe tarifaire des taux du Québec plafonnée à 700 milles, privilégiant ainsi les collectivités des régions périphériques;

- bandes tarifaires tenant davantage compte de l'accélération de la régionalisation des services;

- innovation marquante, abandon du concept de distance dans la tarification de fin de semaine alors que seule, la durée de l'appel influe sur la taxation des appels;

- réaménagement des périodes de réduction en fonction du déplacement des heures de pointe, incitant les usagers à étaler leurs communications.

L'uniformisation des tarifs interurbains fait l'objet de recherches à la Régie des services publics depuis 1972; parmi les objectifs visés par une telle mesure, apparaissent de façon plus particulière, entre autres, une meilleure corrélation entre les besoins du public et les services fournis et surtout, un souci plus élevé de respecter les caractéristiques des taux interurbains vise également à comprimer les dépenses administratives, particulièrement dans le cas de petites entreprises de téléphone dont la facturation de l'interurbain est préparée par d'autres entreprises plus importantes.

Toutes les compagnies de téléphone sous juridiction québécoise seront touchées par ces nouvelles mesures décidées par la Régie des services publics, à l'exception de Sotel Inc., dont les activités couvrent le vaste territoire de la Baie James. On se souviendra que

la Régie, dès la création de cette société de télécommunications en décembre 1975, avait confirmé dans les faits le statut particulier de cette entreprise aux conformations géographiques et sociologiques peu ordinaires, en y exemptant de tous frais interurbains les communications téléphoniques intra-territoriales, créant ainsi l'une des plus vastes circonscriptions téléphoniques locales au monde.

Hommes d'affaires...  
Centre Ville de Toronto...  
pour beaucoup moins  
l'hôtel  
**PLACE BOND**



à partir de \$18.00 simple  
\$22.00 double

- au coeur de la ville près de l'intersection Yonge & Dundas
- 300 chambres, air climatisé et planifiées pour votre confort. Lits jumeaux, doubles ou chambre salon. T.V. couleur. Café restaurant à prix modique
- appel téléphonique local gratuit

**BOND PLACE**

65 est, Dundas (coin Bond)  
(une rue à l'est de Yonge)  
Toronto, Ontario M5B 2G8.  
Tél: 1-416-362-6061  
Télex: 06-23632



## Scout-Jeunesse

Sous le titre de "Scout-Jeunesse", la section canadienne des "Amis du Signe de Piste" publie une magnifique revue mensuelle illustrée à profusion et contenant une foule d'articles consacrés au plein-air, aux camps de vacances, aux techniques d'expression, à la survie en forêt, à l'orientation et à la topographie, de même qu'aux activités de la jeunesse en général.

La revue profite des talents du grand dessinateur scout Pierre Joubert et des auteurs bien connus de la collection du Signe de Piste, Guy de Larigaudie, Jean-Louis Poncine, Serge Dalens et tous les autres. Chaque mois, la revue apporte aux jeunes une quantité d'articles passionnants et de belles photos prises aux quatre coins du Québec. On y retrouve de tout: camping, natation, explorations, canotage, vie des bois de même qu'u-

ne galerie permanente des oeuvres du dessinateur Joubert. On y trouve aussi les dernières nouvelles des clubs du Signe de Piste à travers le monde.

Le mouvement du Signe de Piste, né en 1935, a conquis des millions de jeunes dans une ronde de fraternité et une incroyable série d'aventures exaltantes. C'est à travers la revue Scout-Jeunesse que les jeunes, les moins jeunes et ceux qui veulent le demeurer revivent cette amitié et cette aventure.

L'abonnement à la revue est de \$5. par année, pour 12 numéros. Pour s'abonner ou obtenir des renseignements additionnels, il faut écrire à l'adresse suivante: Les Amis du Signe de Piste, 16 Place du Fort, Repentigny, P.Q., Canada. Et il n'y a aucune limite d'âge pour vivre les aventures du Signe de Piste!

758-3311  
35 St-Jean Baptiste - Victoriaville

*Richard Fleuriste enr.*

Commandez vos fleurs pour Pâques  
immédiatement et obtenez la date de  
livraison que vous désirez.

Richard et Lisette Beauséne



**Laforme Electronique Inc: VENDEUR DU MOIS.**

Alain Clément gérant de notre magasin du Carrefour des Bois-Francs c'est mérité le titre du meilleur vendeur dans l'équipe de nos 6 magasins au coeur du Québec.

Alain possède plusieurs années d'expérience dans le domaine de l'électronique, la qualité de ses ventes et la rapidité de son service après vente lui ont été des facteurs primordiaux dans le progrès de ses ventes.

Félicitations,  
Laforme Electronique Inc.  
ANDRE LAFORME, président

# naissances

L'Union offre, en collaboration avec Heinz, aux heureuses mamans une cuillère en acier inoxydable pour bébé, un volume sur les premiers soins au bébé et une valeur d'achat de produits Heinz. L'heureuse maman doit faire connaître son adresse précise en écrivant à L'Union, Case Postale 130 H, Victoriaville.

Mme Gilles Grimard, Wat-  
ton, garçon, 3 kilos 570 gr.  
Mme Roger Lampron, Wat-  
ton, fille: 3 kilos 590 gr.  
Mme Denis Leblanc, Ham-  
Nord, fille, 3 kilos 470  
gr.  
Mme Michel Gouin, Asbes-  
tos, fille, 3 kilos 130  
gr.  
Mme Jacques Gariépie, 2  
filles de 2 kilos 370 gr.,  
et 2 kilos 780 gr.  
Mme Robert Marcoux, Prin-  
ceville, fille, 3 kilos 050  
gr.  
Mme Claude Paradis, Ples-  
sisville, fille, 3 kilos 750  
gr.  
Mme Guy Pellerin, Victo-  
riaville, 1 garçon et 1 fil-  
le, garçon: 2 kilos 865 gr.,  
fille: 2 kilos 810 gr.  
Mme André Proulx, Victo-  
riaville, garçon, 2 kilos  
620 gr.

Mme Richard Robidas, St-  
Félix-de-Kingsey, fille,  
3 kilos 080 gr.  
Mme Paul Ouellette, Notre-  
Dame-de-Lourdes, gar-  
çon, 3 kilos 085 gr.  
Mme Pierre Plante, Victo-  
riaville, garçon, 3 kilos  
120 gr.  
Mme Paul Lussier, St-Félix-  
de-Kingsey, fille, 3 kilos  
375 gr.  
Mme André Guillemette,  
Ste-Françoise, fille, 2 ki-  
los 900 gr.  
Mme Roméo Jacques, Ples-  
sisville, fille, 3 kilos 055 gr.  
Mme Claude Lavallières,  
Plessisville, garçon, 2 kilos  
825 gr.  
Mme Yves Beaudoin, Ples-  
sisville, fille, 2 kilos 925  
gr.  
Mme Jean-Pierre Henry,  
Plessisville, garçon, 3 ki-

los 340 gr.  
Mme Pierre Comtois, Lau-  
rierville, fille, 2 kilos  
715 gr.  
Mme Raymond Mineau, St-  
Louis-de-Blandford, gar-  
çon, 3 kilos 800 gr.  
Mme Yvon Allard, Victo-  
riaville, garçon, 2 kilos 890  
gr.  
Mme Ghislain Dubois, Ples-  
sisville, fille, 3 kilos 450  
gr.  
Mme Denis Rodrigue, Ples-  
sisville, fille, 2 kilos 920

gr.  
Mme André Faucher, Ste-  
Anastasia, garçon, 3 kilos  
180 gr.  
Mme Maurice Champagne,  
Victoriaville, fille, 2 kilos  
760 gr.  
Mme Michel Brassard, Ples-  
sisville, garçon, 2 kilos  
460 gr.  
Mme Michel Allaire, Victo-  
riaville, fille, 3 kilo 370  
gr.  
Mme Gilbert Moreau, Rich-  
mond, garçon, 3 kilos 295

gr.  
Mme Roland Tourigny, Ste-  
Anastasia, fille, 3 kilos  
570 gr.  
Mme Denis Giroux, Plessis-  
ville, garçon, 4 kilos 005 gr.  
Mme Camille Filion, Ples-  
sisville, fille, 3 kilos 315  
gr.  
Mme Laurent Lafond, St-  
Camille, fille, 4 kilos 030  
gr.  
Mme Réjean Boutin, Victo-  
riaville, garçon, 2 kilos  
860 gr.

Mme Fernand Bourget, Wat-  
ton, garçon, 3 kilos 700  
gr.  
Mme Renaud Labonté,  
Warwick, fille, 3 kilos 190  
gr.  
Mme Yvon Bellerose, Dan-  
ville, fille, 3 kilos 060  
gr.  
Mme Guy Pépin, Victo-  
riaville, garçon, 2 kilos 680  
gr.  
Mme Emildo Leroux, St-  
Adrien, garçon, 3 kilos 275  
gr.

## Talents exploités

PRINCEVILLE (GAB) — Les Fermières de Princeville ont appris de leur présidente, Mme Hervé Bédard, comment faire de jolies choses avec peu de choses. Le concours mensuel a, par ailleurs, mis en évidence les talents des membres. A la section du tissage, le travail présenté par Mme Rosaire Bergeron lui a valu le premier prix alors qu'au domaine du bricolage les articles primés sont l'oeuvre de mesdames Micheline Gagné, Rita Lecours, et Louis-André Blanchet. D'autre part, le tirage au sort parmi celles dont l'anniversaire est en mars, a favorisé Mlle Pierrette Boisvert. Mme Jean-Pierre Bergeron était l'autre membre sur la liste des jubilaires.

RAYMOND  
NAPPERT  
joaillier

Plaza Victoriaville  
105 Notre-Dame Est,  
Victoriaville  
752-2463

Carrefour  
des Bois-Francis,  
475 Boul. Jutras Est,  
Victoriaville  
758-0637

Une nouvelle vie se  
prépare. Le diamant  
est un témoignage  
d'amour.

PAGE B-6 — L'UNION — MARDI 6 AVRIL 1976

C'est vrai, car c'est moi qui le dit...



N'oubliez pas que je vous présente  
le meilleur choix en ville et ce  
dans toutes les tailles et goûts.

Il est bon mon chocolat

Aussi  
Laura  
Secord  
chez:

La Bonbonnière Enr.

41 est, rue Notre-Dame — Victoriaville

752-5600

# nécrologie

## M. Raoul Leblanc

A Rimouski, accidentellement, le 23 mars à l'âge de 38 ans, est décédé M. Raoul Leblanc, demeurant au 228 rue Blais, Victoriaville. Il était le fils de Mme Hervé Leblanc (Marguerite Croteau). Le frère de Mme Guy Bernard (Denise) de Victoriaville, de M. Claude Leblanc de Victoriaville, de Mme Arthur Denis (Suzanne) de Beauport, de Mme Gaston Garand (Françoise) de Victoriaville, de M. Jacques Leblanc de Montréal, de M. Gilles Leblanc de Victoriaville, de M. Bernard Leblanc de Val-Cartier. Les funérailles ont eu lieu samedi le 27 mars à 15 h. en l'église St-Gabriel Lalemant; inhumation au cimetière St-Joseph.

## Mme Maurice Lavigne

A l'Hôtel-Dieu d'Arthabaska, le 23 mars à l'âge de 51 ans est décédée Mme Maurice Lavigne née Dame Jeanne d'Arc Lachance demeurant au 166 est, Boulevard Jutras, Victoriaville. Elle était la mère de Mme Serge Morin (Nicole) et de M. Pierre Lavigne et la soeur de Messieurs Yvon et Guy Lachance et de Mme Gaston Marceau. Les funérailles ont eu lieu samedi le 27 mars à 11 h. en l'église des Saints-Martyrs Canadiens; inhumation au cimetière paroissial.

## M. Jean-Louis Lavigne

A l'Hôtel-Dieu d'Arthabaska, le 24 mars à l'âge de 60 ans est décédé M. Jean-Louis Lavigne époux de Flore Paquette demeurant au 5 rue Ermitage, Victoriaville. Il laisse dans le deuil ses fils Jean-Denis, Michel, Paul, André, Réjean et sa fille Ghislaine. Les funérailles ont eu lieu samedi le 27 mars à 14 h. en l'église Ste-Victoire; inhumation au cimetière St-Joseph.

## M. Roméo Pépin

A l'Hôtel-Dieu d'Arthabaska, le 25 mars à l'âge de 68 ans, est décédé M. Roméo Pépin, époux de Dame Liane Mathieu, demeurant au 1594 Avenue St-Louis, Plessisville. Il était le père de Mme Hervé Simoneau (Clau-

dette) de Plessisville et de Pierrette de Québec, le grand-père de Brigitte et Daniel. Les funérailles ont eu lieu samedi le 27 mars à 15 h. en l'église St-Calixte; inhumation au cimetière paroissial.

## M. Arthur Normand

A l'Hôtel-Dieu d'Arthabaska, le 25 mars à l'âge de 84 ans est décédé M. Arthur Normand, célibataire, demeurant à St-Albert. Les funérailles ont eu lieu samedi, le 27 mars à 10 h. en l'église de St-Albert; inhumation au même endroit.

## M. Joseph Dugré

A l'Hôtel-Dieu d'Arthabaska, le 26 mars à l'âge de 88 ans est décédé M. Joseph Dugré, époux de Dame Alma Lavigne, demeurant à l'Ermitage des Bois-Francis. Il laisse dans le deuil ses fils: Léo, Raymond, Raoul, Réginald, Roland, Maurice et Paul, ses filles: Mme Yvette Fugère et Mme Islande Pellerin ainsi que Mme Germaine Champoux. Les funérailles ont eu lieu lundi le 29 mars à 11 h. en l'église St-Gabriel Lalemant; inhumation au cimetière St-Joseph.

## Mme Louis Beuchesne

Au C.H.U. de Sherbrooke, le 27 mars à l'âge de 46 ans, est décédée Mme Louis Beuchesne, née Marielle Nault, demeurant au 1079 rue Notre-Dame est, Victoriaville. Elle était la mère de Mlle Louise, de M. Claude, de Mlle Line et de M. Renaud, tous de Victoriaville. Les funérailles ont eu lieu mardi le 30 mars à 10 h. en l'église Ste-Victoire; inhumation au cimetière des Saints-Martyrs.

## Mme Gustave Bellefeuille

A Princeville, subitement, le 27 mars à l'âge de 77 ans est décédée Mme Gustave Bellefeuille née Liliane Jolibois demeurant autrefois à St-Norbert. Elle était la mère de Mme Gérard Turgeon (Jeannette) d'Arthabaska, de Mme Jean-Paul Bernard (Gabrielle) de St-Norbert. Onil dsSt-Norbert, Mme Réal Baril (Cécile) de Princeville, Mme Henri Gré-

goire (Monique) de Plessisville et Mme Napol Laroche (Gisèle) d'Arthabaska. Les funérailles ont eu lieu mardi le 30 mars à 11 h. en l'église de St-Norbert; inhumation au même endroit.

## Mme Arthur Lafontaine

A l'Hôtel-Dieu d'Arthabaska, le 27 mars à l'âge de

86 ans est décédée Mme Arthur Lafontaine, née Eugénie St-Cyr, demeurant à St-Paul de Chester. Elle était la mère de Mme Lionel Sévigny (Eva) d'Asbestos), de Soeur Marie-Jeanne Lafontaine d'Arthabaska, de Soeur Marie-Rose Lafontaine de Baie Comeau, toutes deux religieuses hospitalières St-Jo-

seph, Emerv d'Asbestos, Ovi-la, Edmond, Floriant, Fernand, Jean-Marie et Lucille tous de St-Paul de Chester. Les funérailles ont eu lieu mercredi le 31 mars à 15 h. en l'église de St-Paul de Chester; inhumation au même endroit.

## Mme Louis-Alphonse

Tourigny  
Le 25 mars, à Québec, est décédée Mme Louis-Alphon-

se Tourigny, née Rosanna St-Pierre, demeurant à Arthabaska et Victoriaville autrefois. Les funérailles ont eu lieu lundi, le 29 mars, en l'église Saint-Coeur de Marie et l'inhumation au cimetière Belmont de Québec. Elle laisse dans le deuil ses trois enfants: Ravmonde, Jean et Marie. Elle était la tante de Mlle Lucie Tourigny de Victoriaville.

## A l'Age d'Or

**VICTORIAVILLE (AF) — N'oubliez pas la partie de cartes mensuelle du Club de l'Age d'Or, qui aura lieu au Centre des Loisirs, le mercredi 7 avril, à 13.30 h. Prix de présence. Prix de tables. Biscuits et café. Tous sont invités, même ceux qui ne font pas partie du Club de l'Age d'Or.**

0-0-0

Jeudi, le 8 avril, à 19.30, les membres du Ciné-Club de l'Age d'Or pourront voir les deux films suivants, présentés à La Bulle:

"La vie heureuse de Léo-

pard Z". Film québécois de Gilles Carle. La veille de Noël, un employé au déneigement de la ville de Montréal, aux prises avec les obligations de son emploi et celles que lui crée sa famille, fournit l'occasion d'aventures comiques.

"Guérissez-nous du mal". Commentaires sur ces hommes et ces femmes qui ne prétendent pas soigner les maladies mais guérir les malades puisqu'ils en ont le don. Leurs pouvoirs sont-ils aussi grands que paraissent réduits leurs moyens?

## MONUMENTS

Différents et exclusifs  
• Sur rendez-vous  
• Prix les plus bas  
• Granits canadiens américains, européens

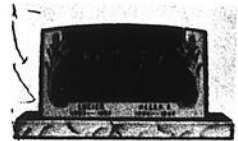

**J.M. DUCHARME Enr.**

SUCCESEUR

**J.-Paul Marcoux**

Représentant

232 Perreault — Victoriaville

752-5111

## MAISONS A VENDRE | Jacques CONSTRUCTION INC.

**MAISONS EN CONSTRUCTION  
PRETES A ETRE HABITEES  
LE 1 MAI 1976**

**SITUEES AU:**

5,7,9,21 RUE MORIN, ARTHABASKA  
37, 38, 40 RUE TOUSIGNANT, ARTHABASKA  
40, 46, 47, 53 RUE BECOTTE, ARTHABASKA

**CES MAISONS SONT ELIGIBLES  
AU RABAIS FEDERAL.**

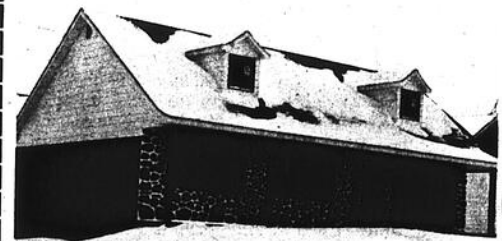

10 TROTTIER, ARTHABASKA

275 rue Rivard, 62 rue Allard, Princeville : **AVEC RABAIS FEDERAL**  
10 et 12 Trottier, 10 Ramsay, Arthabaska: **PAS DE RABAIS FEDERAL**

**Rabais fédéral jusqu'à  
\$135.00 par mois  
si éligible.**

**INFORMATION  
COMMUNIQUER AVEC**



La maison du 12 Trottier, Arth. est ouverte au public les lundi, mardi, mercredi de 19 hres à 21 hres. Le samedi elle est ouverte de 14 hres à 16 hres ou sur rendez-vous.

**Jacques  
CONSTRUCTION  
INC.  
752-6221 — 364-2397**

## Monuments funéraires

i.n.o.



MONUMENTS EN MONTRÉ  
LETTREAGE AU SABLE DANS LES CIMETIERES

GRANIT  
CANADIEN  
et IMPORTE  
SCULPTURE  
MODERNE.

Lettrage au  
sable dans les cimetières  
Travail garanti.  
Prix les plus bas.

en montre chez

**Gérard Charest ENR**

25 ans d'expérience

39, DUCHARME  
VICTORIAVILLE, QUE.

**752-4443**

Devant la Caisse d'Entraide

# Les origines d'Arthabaska vues par Alcide Fleury...

**ARTHABASKA (AF) — La Caisse d'Entraide Economique a eu son déjeuner mensuel, au Motel Boifran, dimanche le 28 mars. J'étais le conférencier invité et voici un résumé de cette conférence.**

J'ai été laissé libre du choix du sujet à traiter. J'ai choisi de parler d'Arthabaska, en élaborant sur les débuts de la région, après avoir donné certaines dates concernant l'origine de notre Grande Histoire.

La découverte de l'Amérique, en 1492, par Christophe Colomb; celle du Canada, en 1534, par Jacques Cartier; la fondation de Québec, en 1608, par Champlain; la fondation de Trois-Rivières par La Violette, en 1634; et celle de Montréal, en 1642, par de Maisonneuve.

Nous sommes sous la domination française, jusqu'en 1759, par la prise de Québec par les Frères Kirke; en 1760; nous sommes sous la domination anglaise. La première préoccupation du nouveau régime fut de diviser le territoire habité à cette époque, en deux provinces, soit celle du Haut-Canada, qui deviendra la



**Alcide Fleury**

Province d'Ontario, et celle du Bas-Canada, qui deviendra Québec. Vers 1792, les deux provinces furent divisées en cantons, moins les seigneuries qui avaient été octroyées par le régime français; elles étaient situées surtout le long du fleuve. Le Bas-Canada fut divisé en 27 divisions électorales, dont celle de Buckinghamshire, qui nous intéresse particulièrement. En 1829, cette division électorale a été divisée en comtés, dont celui de Drummond, qui comprenait le territoire qui deviendra plus tard le comté d'Arthabaska.

**Le comté**

En 1853, le comté d'Arthabaska fut délimité, mais resta uni à Drummond, avec

un représentant pour les deux comtés. Lors de la Confédération, en 1867, le régime que nous avons actuellement a été établi. Les deux comtés sont restés unis, tant au gouvernement central qu'au gouvernement provincial. En 1890, les deux comtés ont été séparés au provincial, avec chacun un député. Il y avait alors 85 députés au provincial; en 1960, il y en avait 92; en 1966, il y en avait 102 et 110 présentement en 1976.

Arthabaska, surnommée à juste titre "Capitale des Bois-Francis", est située sur le flanc des monts St-Michel et Christo et demande certaines explications concernant sa toponymie.

On l'a d'abord écrit sans "r", c'est-à-dire Athabasca, qui correspondait à un lac, une rivière et un certain territoire du Nord-Ouest Canadien, dont John Gregory était le maître incontesté. Il signifie en langage Cris: "Là où il y a des joncs et des roseaux".

Ce même John Gregory venait passer l'hiver à Montréal, où se rassemblaient les bourgeois de la Cie du Nord-Ouest, au "Club Beaver". Seuls ceux qui avaient fait leur preuve dans les "Pays d'en Haut" et les étrangers de distinction étaient admis à faire partie de ce club.

En 1795, Gregory demanda au gouvernement d'alors une cession de terrain comprenant 64.000 acres, anclavées dans les Cantons de Bulstrode, Stanfold, Somerset, Halifax, Chester et Warwick. La réponse se fit attendre. En 1800, même demande et même réponse.

Enfin, en 1802, des Lettres Patentes sont émises en faveur de John Gregory et associés, pour le quart dudit canton, soit 55 lots ou 11.000 acres de terre. Le reste demeurerait terre de la Couronne. Cette concession prit le nom "Athabasca". John Gregory est décédé en 1817. La succession retourna à son fils George.

Il est plausible de faire un rapprochement entre le territoire d'Athabasca, dans le Nord-Ouest Canadien, et le territoire nouvellement ac-

quis du gouvernement par le même homme. Athabasca (pas de "r") est le nom officiel que l'on retrouve sur l'autorisation d'arpenter et sur les Lettres Patentes du 30

septembre 1802. Le premier à introduire le "r" dans le nom d'Arthabaska fut Joseph Bouchette, arpenteur, le 4 juin 1802. **Canton d'Arthabaska**

La désignation "Canton d'Arthabaska" a été remplacée par la "municipalité d'Arthabaska", le 15 juin 1845. La municipalité de St-Christophe d'Arthabaska a

remplacé le nom précédent, par une proclamation en date du 24 novembre 1846. La proclamation incorporant (suite à la page 13)

**Apportez cette annonce et venez voir combien vous pouvez économiser durant notre**

## VENTE FIEVRE DU PRINTEMPS

**Voyez ces économies offertes sur les tracteurs agricoles neufs de moins de 80 cv PDF et sur les machines industrielles neuves MF**



MODÈLE	ÉCONOMISEZ MAINTENANT
MF 230, tracteur (diésel)	\$ 400
MF 235, tracteur (diésel)	\$ 400
MF 255, tracteur	\$ 400
MF 265, tracteur	\$ 400
MF 275, tracteur	\$ 400
MF 20, chargeur/rétro-excavateur	\$ 1000
MF 30, chargeur/rétro-excavateur	\$ 1000
MF 40, chargeur/rétro-excavateur	\$ 1000
MF 50A, chargeur/rétro-excavateur	\$ 1000
MF 711B, mini-chargeur	\$ 1000

Offre limitée aux stocks disponibles jusqu'au 30 avril 1976

**Achetez vos machines à prix incroyablement bas pour être prêt pour le printemps.**

AU SERVICE DES CULTIVATEURS DE LA REGION DE WARWICK

## CHAMPOUX MACHINERIES ENR.

Ventes Service Echanges

Réparations sur toutes marques d'instruments aratoires



**15, rue Notre-Dame  
Warwick — 358-2217**

# POURQUOI YAMAHA?

Yamaha  
Audio -  
**le son  
naturel**



## Quelquefois les mots obscurcissent l'idée



Alain Clément, gérant



### CT 800

Syntonisateur de poste,  
Sensibilité (mono) IHF - DIN (40kHz Dev.; S/N 26dB) 1.1V  
Sélectivité, IHF - DIN (300kHz; 40kHz Dev.) 65dB  
Signal d'entrée, mono IHF (75kHz Dev.) 75dB - DIN (40kHz Dev.) 69dB  
Stéréo: IHF (75kHz Dev.) 72dB - DIN (40kHz Dev.) 66dB  
Total harmonique distortion (Antenne Level: 1mV)  
Image fréquence réjection, (at 1,000kHz) 70dB  
Spurious responsable réjection (at 1,000kHz) 70dB  
Total harmonique distortion (at 80dB/m) 0.8%

### CA 800

Pouvoir dynamique (IHF)  
Pouvoir RMS continue (each channel driven)  
Pouvoir RMS continue (both channels driven)  
Total harmonique distortion  
Intermodulation distortion  
Pouvoir bandwidth  
Fréquence réponse (at 1 watt)  
Hum à l'entrée (IHF, circuit fermé a Network)



"La différence, c'est notre service"

**laforme**

électronique Inc

**Carrefour  
des Bois-Francis**

475 Boul. Jutras est,  
VICTORIAVILLE



# propos d'alcide

Société d'Histoire d'Arthabaska

## Le juge Cliche conférencier au souper anniversaire du 9 mai

**ARTHABASKA (AF) — Le comité chargé d'organiser le "souper-anniversaire" qui aura lieu à la Salle Cristal, Arthabaska, le 9 mai 1976, pour souligner le 25e anniversaire de fondation de la Société d'Histoire d'Arthabaska Inc., s'est réuni pour jeter les bases du programme, de cette rencontre qui se doit d'être un succès.**

Étaient présents: Le pré-

sident, J. Robert Noël, pour son soutien moral et financier à la Société; le frère Jean-Paul Provencher, s. c., pour son dévouement comme secrétaire de la Société pendant de nombreuses années.

### Conférence de presse

Afin de vendre l'idée d'une telle rencontre, il y aura une conférence de presse au début de la semaine, alors que les différents média d'information seront conviés.

### Vente des billets

Pour activer la vente des billets, une lettre circulaire sera envoyée à chaque membre, les invitant à faire leur part en s'engageant à acheter deux billets, quitte à les revendre s'ils ne veulent pas les utiliser. On peut se procurer ces "laissez-passer" en s'adressant à Mme Pierrette-D. Houle, 357-2456, Mme Louise Pinard, 752-6622; Mme Georgette Bernier, 358-2403 ou 358-2930, Pierre-Etienne Forcier, 752-2124, Mlle Alice Bergeron, 357-2229; Mme Marie-Jeanne Dubé, 357-2504.

### Comité de téléphone

Un comité de téléphone a été mis sur pied afin de prêter main forte aux vendeurs et vendeuses, par des appels répétés.

### Le juge Cliche

On ne répètera jamais trop que c'est le juge Robert Cliche qui sera le conférencier invité à cette occasion, c'est dire que les convives vont être servis à souhait, d'abord par la valeur du sujet traité et aussi pour la période de questions qui suit généralement toute conférence de cette nature et surtout donnée par un personnage de cette envergure.

### La prochaine réunion

C'est le 12 avril que le comité se réunira de nouveau afin de faire le point et "retoucher" les points du programme qui pourraient laisser à désirer.

### Le prix du billet

Le prix du billet est de \$7.50. Sans doute on va dire que c'est cher, c'est exact, si on regarde simplement le côté pécuniaire, et encore, si vous allez manger dans un

restaurant un tant soi peu chic, vous ne vous en "clairerez" pas pour beaucoup moins. Enfin, il faut convenir que c'est en même temps une occasion de renflouer la caisse de la Société.

A part la cotisation de la carte que font les membres en général? Si on veut que la Société survive et progresse, il faut lui fournir les outils. Les argents que la Société recueille par la vente de la carte de membre ne suffi-

sent pas pour faire avancer la Société, comme elle devrait. Alors que chacun fasse sa part en encourageant les vendeurs et vendeuses de billets, lorsqu'ils (ou elles) passeront vous voir ou vous inviteront à la participation en vous appelant par téléphone.

### Un secret

La direction de la Société est en pourparler pour avoir un local approprié, où la Société pourra avoir ses réu-

nions et étaler les meubles qu'elle a obtenus de l'ancien Palais de Justice, et même que divers autres dons. Jusqu'à date aucune publicité n'a été faite à ce sujet, mais elle prendra sans doute la vedette lorsque la location d'un local sera chose faite. Dans le moment c'est un secret bien gardé, afin de ne pas nuire aux négociations.

Ne jetez aucun vieux contrat ou autres papiers sans a-

voir avisé la Société.

### Un cahier de 8 pages

L'Union veut bien faire sa part dans la célébration de cet anniversaire, à cette fin, elle accepte de faire un cahier spécial de 8 pages donnant quelques détails sur l'évolution des cinq villes soeurs des Bois-Francs depuis le dernier quart de siècle, ainsi que certains détails concernant la Société même. Nous remercions qui de droit.



Juge Cliche

sident, Jacques Brière; le vice-président, Pierre Etienne Forcier, la secrétaire, Mlle Marie Houle, la trésorière, Mlle Rolande Boulanger; les directeurs et directrices, Jean-Claude Bédard, Mme Louise Pinard, Mme Georgette Bernier, Mme Marie-Jeanne Dubé, ainsi que la présidente du comité en question, Mme Pierrette-D. Houle, Mlle Alice Bergeron et Alcide Fleury.

### Les membres

Après la lecture de la correspondance, on a souligné qu'il y avait 180 membres en règle, dont 38 nouveaux et plusieurs de Warwick.

### Maître de cérémonie

Il a été proposé et secondé que M. le juge Jean Morin agisse comme maître de cérémonie.

### Certificat d'honneur

A un moment opportun de la rencontre, un certificat d'honneur sera décerné à six personnes: Elphege Labbé, président-fondateur, Alcide Fleury, second président, pour son dévouement à la cause, Mme Harvey, de Montréal, pour avoir donné certaines choses qui sont au Musée Laurier, Ernest Gagnon, (décédé), pour sa contribution financière à la

## Quand on veut, on peut!

**ARTHABASKA (AF) — Après ses juges, ses avocats et autres célébrités, Arthabaska a son premier criminologue. Il s'agit d'Alain Kirouac, né le 25 décembre 1948, à Arthabaska, fils de Benoit Kirouac et Réjeanne Mailhot, aussi d'Arthabaska.**

Il fit ses études primaires au collège St-Joseph d'Arthabaska. Il termina ses sec. I et II au collège d'Arthabaska; poursuivit ses sec. III et IV à l'école J.P.H. Massicotte et finalement, son sec. V au collège de Victoriaville.

Il obtint ensuite son DEC (sciences humaines avec mathématiques) au CEGEP de Victoriaville. Il effectua ses études universitaires à l'Université de Montréal. Bac. I, II, III et obtint le diplôme en criminologie le 11 novembre 1975.

Divers stages ont contri-

bué à sa formation de criminologue:

- Libération conditionnelle au Service National des Libérations conditionnelles



Alain Kirouac

bué à sa formation de criminologue:

- Libération conditionnelle au Service National des Libérations conditionnelles

- A temps partiel, il a travaillé à l'Accueil des Jeunes

au Centre de Rééducation pour jeunes délinquants et mésadaptés socio-affectifs à Montréal.

- Il a donné des cours de méthodologie à l'Université de Montréal au niveau de Bac. I en criminologie.

Présentement, il poursuit sa thèse en Maîtrise tout en travaillant comme animateur social au Cours de Formation Préparatoire à l'Emploi (FPE) à Arthabaska.

C'est un jeune qui a passé des mauvais moments, mais qui s'est ressaisi; par son courage et sa persévé-

rance, il est maintenant dans le bon chemin, et est en mesure d'aider ceux qui seraient portés "à se laisser aller".

Son expérience pratique et théorique est de nature à inspirer confiance. Il mérite des félicitations. Il est bon de le souligner, car il a d'autant plus de mérite qu'il a pu remonter la côte que par sa seule persévérance et ténacité. On est souvent trop porté à grossir les erreurs de jeunesse, et trop souvent à oublier de signaler de véritables "conversions" à différents niveaux. Bravo.

### Chevaliers de Colomb

## Déjeuner mensuel

**ARTHABASKA (AF) — Le 11 avril, les Chevaliers de Colomb, conseil 6230, et leurs épouses ou amies, sont invités à assister à l'assemblée du mois, qui se tiendra à Ham-Nord, à la Salle paroissiale. Voici le programme de la journée: Messe à 9 heures.**

Déjeuner, après la messe, suivi d'une conférence prononcée par M. Roger Lussier, président de l'Union,

Il traitera de son récent voyage en U.R.S.S. et à Cuba. Des diapositives feront mieux comprendre et voir ce que se passe ailleurs.

Le même dimanche après-midi, les membres accompagnés sont invités à une partie de sucre chez M. Fernand Lafontaine, route 161 Pas de Souper. Aucun autre avis ne sera envoyé aux membres.

## Du nouveau chez "Les Blanchet"

**ARTHABASKA (AF) — Lors des fêtes mémorables qui se sont déroulées en octobre 1974, à l'occasion d'une "journée-souvenir" pour tous les descendants de Louis Blanchet et Delvina Blais, l'idée de fonder une association des descendants de Louis Blanchet, fut émise. Un comité fut formé pour travailler à cette réalisation. Des réunions ont lieu à différents intervalles afin d'élaborer un programme d'action. Après un certain nombre de difficultés**

inhérentes à tout projet de cette envergure, une association légale vient d'être obtenue du gouvernement.

Dans le but de travailler selon les droits conférés par la nouvelle charte obtenue, un certain nombre de descendants des Blanchet se sont réunis le 17 janvier chez Philippe Blanchet, la résidence ancestrale située R.R. 2, Arthabaska, sur le chemin conduisant à Saint-Norbert. Mentionnons: Conrad Blan-

(suite à la page 11)

# Assemblée de la Caisse d'Entraide des Bois-Francis

**ARTHABASKA (AF) —**

**Le déjeuner de la Caisse d'Entraide des Bois-Francis a eu lieu, comme convenu, soit le dernier dimanche de mars, au Motel Boifran. Le président, le notaire Larochelle, a souhaité la bienvenue et fait la lecture du procès-verbal de la dernière réunion, en l'absence du général Claude Bergeron, actuellement en repos à Miami, Floride, et de son assistant, M. Lavigne, qui vient de perdre son père.**

**Agrandissement des locaux**  
M. le président Larochelle

le a insisté sur l'opportunité de procéder sans retard à l'agrandissement de leur local. Avec l'augmentation des affaires de la Caisse, de dire le président, il faudrait sans retard procéder à l'agrandissement du local actuel, situé sur le Boul. Bois-Francis Sud, à Victoriaville. Pour donner un meilleur service, il faudrait plus de personnel, et par conséquent, une place pour les faire travailler.

**Le président remercie**

Le président, le notaire Larochelle, a remercié tous les officiers des trois conseils

pour leur collaboration. Avec l'augmentation constante de l'actif, il est à espérer que d'ici cinq ans, nous atteindrons le sommet de \$25 millions, de continuer M. le président.

**Assemblée annuelle générale**

La date de l'assemblée générale annuelle est fixée au 26 juin. Même s'il reste encore beaucoup de temps avant cette date, il est bon de la rendre publique immédiatement, afin que chacun puisse faire son calendrier en conséquence. Il sera surtout question d'adopter le nouveau règlement de régie interne.

M. Armand Morin, recruteur en chef, a fait une brève revue du bilan tel que présenté, en donnant quelques chiffres, notamment que l'actif avait augmenté de \$499,329.85, pour former un grand total de \$8,090,355.99. L'augmentation du capital souscrit pour le mois de février est de \$276,454.59 pour un grand total de \$10,230,270.09. Le nombre de membres est de 3,609 et la moyenne de capital souscrit par membre est d'environ \$2,834.66. Le total des prêts d'argent est actuellement de \$7,145,317.56.

M. Morin a annoncé que l'emphase cette année serait la visite des membres de la Caisse, afin de savoir si elle répond à leurs aspirations.

**Le conférencier**

J'étais le conférencier invité. M. Maurice Bergeron

a fait la présentation avec des termes choisis, et M. Nicolas Larochelle m'a remercié. C'est assez ingrat d'avoir à faire un rapport dans ce temps-là. Le texte de ma conférence est publié dans une autre colonne de ce journal.

## Du nouveau...

(suite de la page 10)

chet, Raymond-M. Blanchet, Philippe Blanchet, Marcel Talbot, Harold Purcell, Léger Blanchet, Jeannine Langlois-Binette, Lionel Bergeron, Thomas Roy, Louis-G. Blanchet, Thérèse Roux-Dion, Hélène Blanchet (déléguée de Florent Blanchet).

**Comité provisoire**

Afin de procéder légalement, un comité provisoire fut formé en attendant l'élection du véritable bureau de direction de la nouvelle association. M. Léger Blanchet fut élu président intérimaire; Hélène Blanchet est nommée secrétaire intérimaire; Conrad Blanchet, Philippe Blanchet, Raymond-M. Blanchet, Louis-G. Blanchet et Florent Blanchet sont les directeurs intérimaires, formant le conseil intérimaire.

Les lettres patentes ayant été enregistrées le 17 octobre 1975, il est proposé et résolu unanimement que les dites lettres patentes soient acceptées comme la charte de l'Association et consignées au livre des procès-verbaux de l'Association.

Une correction est faite à l'article 17 du règlement No 1, comme suit: les administrateurs se réuniront aussi souvent que nécessaire, mais au moins une fois par quatre (4) mois.

**Election des administrateurs**

Les directeurs suivants ont été élus et formeront le nouveau conseil d'administration: Conrad Blanchet, Harold Purcell, Florent Blanchet, Thérèse Roux-Dion, Philippe Blanchet, Lionel Bergeron, Raymond-M. Blanchet, Thomas Roy, Louis-G. Blanchet, Jeannine Langlois-Binette, Marcel Talbot. Parmi ces directeurs certaines fonctions spéciales ont été confiées comme suit: Marcel Talbot, président ex-officio; Conrad Blanchet, président; Louis-G. Blanchet, vice-président; Raymond-M. Blanchet, secrétaire; Lionel Bergeron, trésorier; Florent Blanchet, publiciste et les autres

sont directeurs.

**Nomination des vérificateurs**

Jean-Yves Blanchet et François Blanchet sont nommés hommes vérificateurs de l'Association jusqu'à la première assemblée des membres et que ce travail de vérification ne soit pas rémunéré.

**Personnes-ressources**

Les personnes suivantes ont été élues aux fonctions qui suivent leur nom: Léger Blanchet, président honoraire ex-officio; Hélène Blanchet, assistante-secrétaire; Abbé Goderic Blanchet, agent de liaison; Jean-Yves Blanchet, aviseur technique.

**Volume-souvenir**

Dans le but de répondre aux vœux exprimés par l'ensemble des membres, il est proposé et résolu unanimement: "Que les travaux amorcés pour la préparation d'un volume-souvenir soient endossés officiellement par l'Association et que le sous-comité formé à cet effet soit composé de Léger Blanchet, l'abbé Goderic Blanchet, Marcel Talbot et Raymond-M. Blanchet. Ce sous-comité devra faire rapport au Comité exécutif et le manuscrit du volume devra être ratifié par le Conseil d'administration.

**Événement social 1976**

Voulant joindre l'utile à l'agréable, il a été convenu que l'assemblée générale des membres de l'association coïnciderait avec un événement social annuel. Il est alors proposé que cet événement social de 1976 soit organisé par les descendants de Adélar Blanchet, Exilia B.-Letarte, Joseph Blanchet, Philomène B.-Roy, Arthur Blanchet et Léopold Blanchet, et qu'il soit placé sous le "leadership" de Louis-G. Blanchet, Thérèse R.-Dion et Thomas Roy; un programme préliminaire devra être présenté au Conseil exécutif lors de sa prochaine réunion.

**La prochaine réunion**

La prochaine réunion aura lieu chez Louis-G. Blanchet, à Lambton, le 15 mai prochain (1976), à 20 heures et le secrétaire proposera un ordre du jour.



**Superbe vélo de course**

**TOUJOURS GAGNANT**

**10 vitesses**

Frein à double levier, pied d'appui inclus, réflecteur de route inclus, pneus 27 x 1 1/4

de 

autres dimensions en stock, pour hommes et femmes

**\$129.95**

**SOCIÉTÉ COOPÉRATIVE AGRICOLE DES BOIS-FRANCIS**

164 St-Louis, Warwick  
358-2453

5 Ave Pie X,  
Victoriaville,  
758-0671

**ROLAND DESROCHERS**  
13, rue Verville, Arthabaska, Qué. 357-2512

**A VOTRE SERVICE POUR**

- Assurance-Vie
- Plans hypothécaires
- Assurance collective
- Plan de retraite
- Impôt
- Analyse de succession

**Votre vie nous tient à cœur**

**ROLAND DESROCHERS**  **LA MUTUELLE DU CANADA**  
Plus de 20 ans d'expérience. I.N.O.

# horoscope

**CAPRICORNE** — N'hésitez pas à prendre une décision dans le sens que vous jugerez le meilleur.

**VERSEAU** — Il est bon de vous montrez plus prudent dans le choix de vos amis. De mauvais pourraient vous être néfastes.

**POISSON** — Abstenez-vous de poursuivre cette affaire qui vous tient à cœur. Sous ses apparences avantageuses, elle est pleine d'embûches.

**BELIER** — Une lettre anonyme vous bouleversera. N'en faites, cependant, aucun cas. Elle est cousue de fils blancs.

**TAUREAU** — Un conseil: cessez d'adopter une attitude craintive dans tout ce que vous faites. Avez plus confiance en vous-même.

**GEMEAUX** — Votre séparation d'avec l'être aimé ne durera qu'un temps. Il revien-

dra vers vous avec encore plus de fougue.

**CANCER** — Vous êtes en train de vous lancer dans une nouvelle affaire qui semble être hasardeuse. Faites montre de beaucoup de prudence.

**LION** — Ne vous traitez pas toujours de malchanceux. C'est votre négligence qui vous a jusqu'ici nuï. Soyez donc plus actif dans vos entreprises.

**VIERGE** — Vous agissez avec votre partenaire avec une autorité excessive qui l'exaspère. Soyez plus accommodant(e) car autrement vous pourriez tout briser entre vous.

**BALANCE** — Ayez plus confiance en vous-même et ne vous laissez pas abattre par la moindre contrariété. Cela ne pourrait que vous être nuisible.

**SCORPION** — Vous avez tendance à vous croire supérieur aux autres. Cela ne pourrait

être autre chose qu'un complexe d'infériorité.

**SAGITTAIRE** — Vous êtes tuteur de poé-

sie. Pourquoi ne lui consacrez-vous pas plus de temps? Vous pourriez atteindre dans ce domaine de hauts sommets.

## mot caché

C	A	M	P	A	G	N	E	E	N	R	U	O	T	E
H	P	R	O	C	E	D	E	R	V	B	P	E	R	R
A	E	Q	U	L	N	F	I	I	E	O	R	T	A	A
U	T	A	P	E	I	L	U	T	N	I	O	I	I	B
D	E	E	I	R	L	Q	R	M	T	S	O	T	N	L
I	F	G	T	I	O	E	U	U	E	C	U	N	E	E
E	E	E	U	R	I	F	E	I	H	E	I	A	A	E
R	S	O	I	M	O	T	I	E	D	B	T	U	U	V
E	B	S	R	T	T	P	V	T	O	E	E	Q	B	R
E	U	E	A	E	R	A	P	C	T	A	B	L	E	E
N	F	E	L	L	U	A	A	A	S	I	R	O	P	S
A	E	A	F	X	C	L	P	C	R	I	A	L	C	N
B	P	L	A	I	S	I	R	U	E	D	E	I	T	O
A	T	A	R	I	E	R	E	I	F	I	R	A	L	C
C	T	O	N	N	E	A	U	L	I	A	V	A	R	T

"CABANE A SUCRE"

6 lettres

B	E	P	T
Bocal	Eau	Palette	Table
Bois	Erable	Partie	Tarière
Bouillir	F	Plaisir	Tièdeur
	Fermier	Procéder	Tire
C	Fête	Produit	Tonneau
Cabane	Feu	Profit	Tournée
Campagne	Fumée	Q	Traineau
Chaudière		Quantité	Travail
Chevaux	L	R	
Clair	Liquide	Rapporte	
Clarifier		S	
Classe	N	Sirap	V
Conserve	Neige		Vente

Solution dans les pages d'annonces classées

## mots croisés

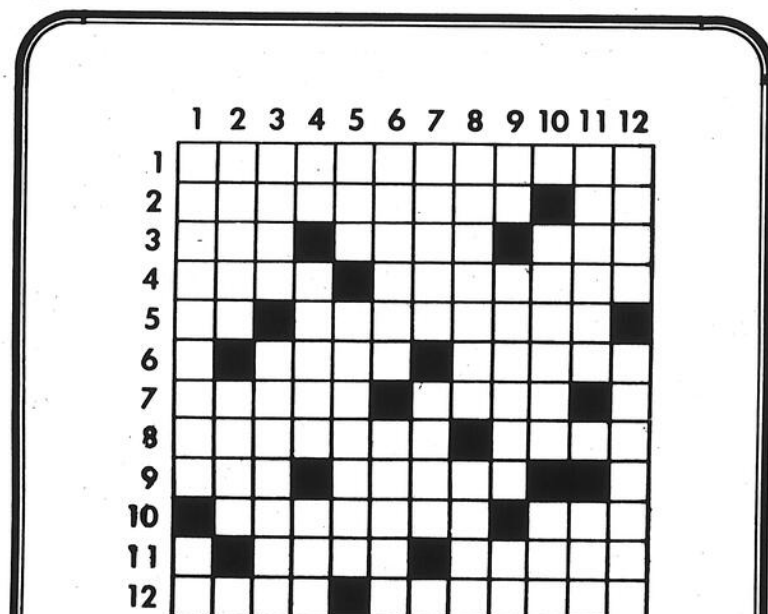

### HORIZONTALEMENT

- 1- Railleras sans méchanceté.
- 2- Ratisserait - Note de musique.
- 3- Touché - Divisible par deux - Aurochs.
- 4- Rappelle ce qui précède - Bugles à fleurs jaunes.
- 5- En matière de - Décorerait.
- 6- Personne - Organe du vol (pl.).
- 7- Manches des pinceaux - Nid des oiseaux de proie.
- 8- Lésent - Comm. de Belgique (Brabant).
- 9- Trois fois - Apache, bandit.
- 10- Partager - Cyclades.
- 11- Crie, en parlant du tigre - Insecte dont la larve attaque certaines plantes.
- 12- Boutique de boucher - Eparquant.

### VERTICALEMENT

- 1- Qui est immédiatement avant - Béryllium.
- 2- Vagues - Déshabillées.
- 3- Fond des parcs à huîtres - Eten-dra.
- 4- Pron. pers. - Capables de - Pieu aiguisé à un bout.
- 5- Pièce où s'emboîte le soc de la charrue - Grande quantité d'armes.
- 6- Charrue sans avant-train - Dieu marin.
- 7- Ingénue - Foyer de la cheminée.
- 8- Ferai partir au moyen d'une arme - Authentique.
- 9- Conjonction - Ne dirai pas - Platine.
- 10- Qui rendent service - Contesta.
- 11- Freine - Atome portant une charge électrique.
- 12- Ch.-l. de c. (Orne) - Transpire-ront.

Solution dans les pages d'annonces classées

## SAVIEZ-VOUS QUE:

Le revenu personnel des résidents de la région des Bois-Francs s'établit comme suit:

	LECTEURS DE L'UNION	NON LECTEURS
\$ 4,000 et moins	18%	25%
\$ 4,001 à \$ 8,000	35%	37%
\$ 8,001 à \$12,000	17%	10%
\$12,001 à \$16,000	4%	3%
\$16,001 et plus	2%	2%
Pas de réponse	25%	23%

N.B.: Ces renseignements sont tirés d'une enquête scientifique faite par Multi-Réso, une compagnie indépendante qui a effectué un sondage à travers tout le Québec. Toute personne qui désire de plus amples renseignements au sujet de cette enquête est priée de communiquer avec le service de publicité de notre journal au numéro 367-3888.

## Les origines...

(suite de la page 8)

la paroisse civile de St-Christophe d'Arthabaska est datée du 20 avril 1853. Elle est sanctionnée le 30 mai 1855.

### Saint-Christophe d'Arthabaska

Cette reconnaissance légale lui donnait droit d'avoir son conseil municipal, son cadastre, ses registres, ses actes officiels, etc. La première réunion des habitants de la dite paroisse pour former le conseil municipal a eu lieu le 4 avril 1855, et a donné le résultat suivant: Adolphus Stein, James Goodhue, Joseph Garneau, Alexis Lavigne, Pierre Bernier, Antoine Baril, François d'Assise Mailhot, sont élus conseillers. A cette époque, il y avait élection de sept conseillers, et lors de la première réunion, l'assemblée élisait le maire, pour un an. Le sort favorisait Adolphus Stein, Théophile Côté, notaire, prend la charge de secrétaire-trésorier.

### Village d'Arthabaskaville

Le village d'Arthabaskaville a été incorporé le 16 août 1858. Il fut augmenté de quelques lots le 30 juin 1864. Le 12 juillet 1888, toute la partie de la municipalité du village d'Arthabaskaville située au sud-ouest de la rivière Nicolet, ainsi qu'une partie située

dans le 5e rang d'Arthabaska furent détachées du village d'Arthabaskaville et réunies à la paroisse Saint-Christophe d'Arthabaska.

### Ville d'Arthabaska

Dans la loi constituant la Ville d'Arthabaska, sanctionnée le 25 avril 1903, nous pouvons lire concernant les bornes de la ville: "Les limites de la ville d'Arthabaska sont les mêmes que celles du village d'Arthabaskaville, telles que définies par la loi 51-52 Victoria, chapitre 33, et, pour écarter tout doute, quant à sa limite du côté de la rivière Nicolet, cette limite est déclarée suivre le centre de cette rivière à l'eau basse sur toute sa longueur devant la ville". Il y a déjà eu un procès concernant la possession d'une borne entre la paroisse et la ville.

La première élection de la Corporation de la Ville d'Arthabaska a eu lieu le 1er juin 1903, et a donné le résultat suivant: Joseph-Edouard Méthot est élu maire; Henri Laurier et Henri Pépin, échevins du quartier Ouest; Albert Gagnon et L.P. De Courval, pour le quartier Nord; Trefflé Maheu et F. X. Labbé, pour le quartier Est. La nouvelle constitution divisait le territoire de la ville en trois quartiers pour fin électorale.

### Les maires

Lorsque le village d'Arthabaskaville s'est détaché

de la municipalité de St-Christophe d'Arthabaska, en 1858, Adolphus Stein, le maire du temps qui demeurait sur le territoire du nouveau village, a démissionné de l'un pour être élu à l'autre, lors de la première réunion, comme il est fait mention précédemment. Les maires suivants ont été James Goodhue, Antoine Gagnon, Georges Gendreau, Wilfrid Laurier, Basile Théroux, fils, Joseph Lavergne, Louis-Ovide Pépin, Lawrence J. Cannon, L. Poulin De Courval, Eugène Crépeau et Trefflé Maheu. Lors de son incorporation en ville, en 1903, le premier maire fut J.E. Méthot, avocat, Louis Lavergne, notaire, Edouard T. Belleau, médecin, Henri Pépin, marchand, Albert Beauchesne, ferblantier, John N. Michaud, moulin à scie, Alfred Provencher, rentier, C.-R. Garneau, notaire, Elphège Labbé, marchand, Jean-Marie Becotte, médecin, Félix Houle, shérif, J. H. Grégoire (Couvreur Modèle), J.-Robert Noël, entrepreneur général et Pierre Roux (Thuro Construction).

### Le vote "ouvert"

Lors d'une élection, le vote ouvert (jusqu'à 1922), ce qui n'était pas toujours démocratique. Par exemple, le préteur d'argent contrô-

(Suite à page 15)

# CATALOGUE EATON

## MERCI

### Victoriaville

## de l'encouragement que vous nous avez accordé

### Le service des ventes par catalogue sera interrompu de façon permanente le

### 13 AVRIL 1976

### *Nous continuerons à offrir un service d'après-vente pour toute marchandise exigeant des réparations.*

Adressez-vous à:

### BERNARD SERVICE

94 Girouard - Arthabaska

758-1892

### BOIS-FRANCS ELECTRONIQUE

557 Boul. Bois-Francis Sud - Arthabaska

758-1501

### ÊTES-VOUS SEUL/E? POURQUOI NE PAS PARTIR?

POUR AUSSI PEU QUE \$488, POUR UNE SEMAINE, \$664, POUR 2 SEMAINES, OU MEME TROIS SEMAINES POUR SEULEMENT \$848. REGARDEZ BIEN CE QUE L'ON VOUS OFFRE:

- 1) Vol direct d'Air Canada aller-retour tous les samedis matins de l'aéroport de Mirabel.
- 2) Taxe d'aéroport canadienne comprise.
- 3) Transferts aller-retour entre l'aéroport et l'hôtel avec transport de bagages.
- 4) Logement pour 7, 14, 21 nuits ou même plus...
- 5) TROIS repas gastronomiques par jour (et quels repas!!!).
- 6) TOUTES (et oui) taxes et pourboires compris (alors, pas de surprises désagréables).
- 7) Aux dîner et souper, VIN blanc, rosé, ou rouge A VOLONTE.
- 8) Plusieurs sports, pique-niques en mer, jeux de toutes sortes, ou si vous le désirez: rien faire!
- 9) Pour les sports, l'équipement est gratuit, je répète: GRATUIT, ainsi que l'assistance ou les leçons de moniteurs spécialisés.
- 10) Chaque soir, spectacles ou orchestre, et pour les infatigables, la discothèque reste ouverte jusqu'aux petites heures du matin.
- 11) Et beaucoup d'autres choses...

Alors, cela vous intéresse? Pas "peau'blème". Venez donc me voir et je vous donnerai plus de détails sur ce petit paradis, car j'y suis allé personnellement et j'en suis encore tout enchanté!!!

AU CARREFOUR DES BOIS-FRANCS...



Yvan Côté

TRAVEL

# VOYAGES Beau-mont

475 BOUL. JUTRAS EST - VICTORIANVILLE - 758-7553

467, Station - Shawinigan - 536-4442      329, Scott - La Tuque - 523-3351  
704, 6e Avenue - Grand'Mère - 538-1701      56, Jean-Talon est - Montréal - 274-4304  
1515, Royale - Trois-Rivières - 379-1212

Lic. 50511

# POUR UNE SAINTE

# en milieu

## De saines habitudes alimentaires à l'école

Mercredi le 24 mars 1976, le Comité pour une saine alimentation de la Polyvalente de Victoriaville, conjointement avec l'atelier de culture, organisait dans cette école, un dîner dont l'objectif était de présenter à la direction de l'endroit quelques mesures éducatives en matière d'alimentation.

A cette occasion, l'infirmière de l'école, Mlle Diane Touchette, expliqua combien il est préférable de procéder par gestes éducatifs plutôt que par règlements, l'approche éducative liant l'évolution de l'organisation à celle des consciences.



Au premier plan, M. Guy Laroche, président du Comité d'école et M. Benoit Arsenault, directeur de la Polyvalente de Victoriaville.

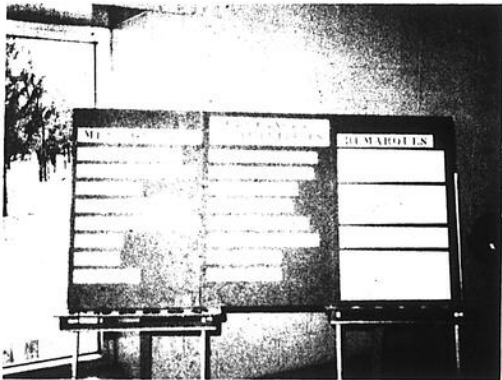

Comme première mesure, le Comité demande que la valeur nutritive des aliments soit indiquée au tableau d'affichage du menu. Ce tableau devrait aussi permettre à l'infirmière de faire les remarques pertinentes au sujet du menu offert aux étudiants. Ce tableau permettra, aux étudiants de juger de leur alimentation et d'y chercher un équilibre. Suite à cette demande, M. Guy Roux, aviseur en santé communautaire à l'atelier de culture, remettait à la direction quelque cent-cinquante lettres, portant la signature de citoyens influents, et venant appuyer cette première demande d'un tableau modifié d'affichage des menus.

Comme seconde mesure éducative, les étudiants de l'atelier de culture ont présenté quelques-unes des affiches réalisées en classe et qu'ils se proposent de disposer à la cafétéria, aux endroits les plus propices pour inciter les étudiants à mieux s'alimenter.

Comme troisième mesure visant à promouvoir chez les étudiants une meilleure connaissance et un plus grand souci de leur santé, les responsables du journal de l'atelier de culture, ont informé l'assemblée de ce que le journal porterait désormais une page de mots croisés, composés à partir de termes relatifs à la santé.

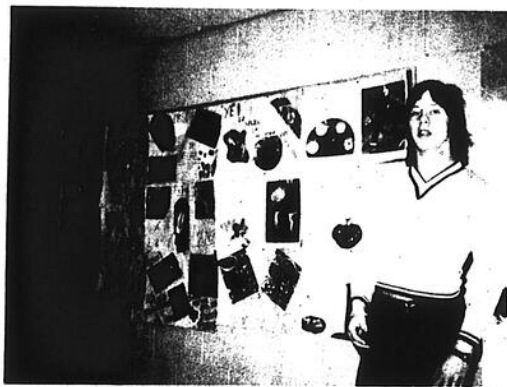

M. René Boissonneault, présentant à l'assemblée les affiches réalisées en classe.

Suite à la présentation de ces diverses mesures des représentants des Lions de Victoriaville, des Chevaliers de Colomb, des Optimistes, de même que le président du Comité d'école de la Polyvalente et un commissaire à la Régionale des Bois-Francs ont tenu à exprimer leur appui à tous ces membres du milieu scolaire, en particulier les étudiants, désireux de promouvoir de saines habitudes alimentaires.



Mlle Odette Gosselin et Mlle Louise Desrochers exposant leur projet de mots cachés pour le journal de l'atelier de culture.

## Point de vue du service de nutrition de la Fédération des Commissions Scolaires

Puisqu'une saine alimentation est un élément essentiel pour "un esprit sain dans un corps sain", il serait normal de reconnaître les services alimentaires en milieu scolaire comme tout aussi essentiels que les autres services offerts par l'école.

Tel est l'avis du service de nutrition de la Fédération des Commissions Scolaires tel qu'exprimé dans la *Revue Scolaire* de décembre 1975 dans un article intitulé: *Afin que nos écoliers soient bien nourris.*

"Une saine alimentation, cela veut dire des légumes et des fruits frais, de la viande et du poisson bien apprêtés, des oeufs, des produits laitiers comme le lait et le fromage plutôt que frites "chips" ou autres fritures, bonbons ou friandises et boissons gazeuses".

Là où l'auto-financement ne permet pas de promouvoir efficacement une telle alimentation saine, il ne faudrait pas hésiter à recourir aux revenus provenant de subventions ou de l'impôt foncier, puisque c'est là un service essentiel.

## Des pommes à la Polyvalente

Le 24 mars 1976, en présence des représentants des Lions de Victoriaville, à l'initiative du Comité pour une saine alimentation de la Polyvalente de Victoriaville, à vendre des pommes pendant les heures de temps et lieux voulus, la Fédération des Commissions Scolaires faisait un plaisir d'informer les membres du Service de Services, qu'elle ne vote pas de subventions.

Il est d'ores et déjà parvenu à convaincre les étudiants de la Polyvalente de manger d'excellentes créations.

Le Comité pour une saine alimentation de la Polyvalente de Victoriaville tient à remercier les commissions scolaires et le club Lions pour leur soutien.

## Les origines...

(suite de la page 13)

lait pratiquement tous ceux qui lui devaient. On sait que les billets étaient généralement faits à "demande", c'est-à-dire que le prêteur peut demander son remboursement en aucun temps. Vous voyez l'embaras du voteur qui devait X montant à un prêteur qui était en faveur de M. Z. alors que l'emprunteur aurait voulu voter pour M. Y. Déjà, à cette époque la politique n'était pas toujours nette.

Le vote ouvert veut dire que le voteur devait dire à haute voix, pour qui il votait.

### Le fondateur

Charles Beausnesne est considéré, à juste titre, comme le fondateur de tout le territoire d'Arthabaska, y compris Victoriaville (dont il n'était pas question avant 1861). Il est né à Bécancour le 25 décembre 1792, de Charles Beausnesne et Agathe Deshaies. Il fut élevé par un parent jusqu'à sa communion solennelle. Il revint travailler à la maison paternelle jusqu'en 1812, alors qu'il fit du service militaire pendant deux ans. Il revint sur la ferme paternelle. En 1819, Charles Beausnesne épousait Marguerite Le Vasseur, dont il eut neuf enfants. Après son mariage, il s'engagea pour traverser les voitures et autres choses, y compris les colons, sur la rivière Bécancour, en "barque", puisqu'il n'existait pas de pont à cette époque (le premier pont a été construit en 1909).

Ce travail lui a permis de se ramasser un peu d'argent; il alla s'établir sur une terre à Gentilly. Après quelques années de labeur, le véritable propriétaire arriva, avec pièce justificative en mains, et lui intima l'ordre de payer tel montant ou de s'en aller. Comme toutes ses économies avaient été employées pour divers achats concernant cet établissement, il dut prendre le chemin de l'exil. C'est alors qu'il décida de venir tenter fortune dans les Bois-Francs. Il était déjà venu faire la chasse dans les parages et avait trouvé l'endroit propice pour s'y établir.

Charles Beausnesne et un compagnon, Olivier Morissette, arrivèrent le 18 mars 1835 sur un territoire dont ils ne connaissaient pas grand chose. Trois jours après, plusieurs compagnons de Bécancour, Gentilly, et même de Grondines, arrivèrent à l'endroit où Beausnesne avait décidé de s'établir. Tous l'aiderent à se construire une cabane de bois rond, pour se loger. Louis Garneau, Louis Lavigne et Joseph Lavigne s'établirent dans le voisinage de Charles Beausnesne, et les autres retournèrent dans leurs localités.

Le moyen de voyager à l'époque c'était l'hiver en "sleigh" à travers le bois, et l'été en chaloupe. Il est donc plus probable qu'il ait construit sa cabane près de la rivière, sur le lot acheté de Gregory, en 1844. Il en a acheté une autre partie de Louis Garneau en 1854. En 1857, donation de Charles Beausnesne à Victor Beausnesne; en 1862, vente de Victor Beausnesne à Edouard Pouliot; en 1873, vente de Edouard Pouliot à Achille Laflamme; en 1873, vente de Achille Laflamme à Nérée Marchand; en 1877, vente de Nérée Marchand à Bazile Théroux; en 1885, donation de Basile Théroux à Dame R. D. McDavid, son épouse; en 1887, vente par le shérif du terrain de Dame McDavid à Ferdinand Beausnesne; en 1894, vente de Ferdinand Beausnesne à Amédée Pellerin, en 1925, testament d'Amédée Pellerin à Blandine Tousignant, son épouse; en 1925, vente de Blandine Tousignant à Ulric Pellerin, son fils; puis vente de Ulric Pellerin à Gérard Pellerin, son fils.

Aussitôt sa cabane construite, Charles Beausnesne partit pour aller chercher sa femme et ses six enfants qu'il avait laissés à Bécancour. Le voyage se fit non sans d'énormes difficultés. Ils durent coucher chez François Marchand, beau-frère de Charles Beausnesne, qui se trouvait dans les Pointes de Bulstrode, soit à une assez grande distance de sa cabane à St-Christophe.

Autre désappointement: la débâcle étant commencée, il fallut aller faire un assez long détour pour pouvoir traverser la rivière et revenir à sa cabane.

### Choix du patron

D'où vient le nom de Saint Christophe? Un dénommé Jean Chrysostome Marcoux serait venu, vers 1830, faire la chasse dans la forêt d'Arthabaska. Ses compagnons auraient abrégé son nom en celui de Christ qu'ils auraient donné à la montagne qui se trouve du côté gauche de l'église actuelle. C'est ce qui aurait valu à la paroisse le choix du patron S. Christophe ajouté à Arthabaska.

### L'église actuelle

Au point de vue religieux, la paroisse St-Christophe a été érigée canoniquement le 24 septembre 1851. Elle fut desservie par voie de mission de 1838 à 1851, date de la nomination du premier curé résidant, qui fut Mgr Ph. H. Suzor. Une première chapelle fut d'abord construite au Rang des Bras. L'endroit de cette construction serait dans les environs de l'ex-collège du Sacré-Coeur, route de Princeville, à Victoriaville, et cela en l'an 1843.

Le défrichement des Bois-Francs se faisait particulièrement

(suite à la page 16)

# VENTE 2 POUR 1!

Fournisseur officiel des Jeux Olympiques de 1976

**Interlux émail semi-lustré une couche**



**\$18.95**  
(pour 2 gals.)

**Interlux latex satin une couche blanche**



**\$16.95**  
(pour 2 gals.)

**Interlux latex semi-lustré**

**\$17.95**  
(pour 2 gals.)

**Interlux peinture d'extérieur une couche**

**\$18.95**  
(pour 2 gals.)

**Interlux sous couche pour émail**

**\$14.95**  
(pour 2 gals.)

**Interlux Finis pour planchers Gris argent / Gris pierre**

**\$16.95**  
(pour 2 gals.)

**Interlux Émail semi-lustré**

**\$16.95**  
(pour 2 gals.)

**Pinceaux 2/\$2.49**

**Rouleaux avec plateau métallique**

**\$3.19 l'ensemble**



**Interlux latex satin**

**\$14.95**  
(pour 2 gals.)



\*Basé sur le prix de détail suggéré pour une unité. Peinture Internationale (Canada) Limitée ne prétend aucunement que la peinture Interlux n'a pas été ou ne sera pas vendue à des prix inférieurs au prix de détail suggéré. Le remplissage des contenants des peintures à teinter tient compte du colorant à ajouter.

## Interlux

# JANICO

110 NOTRE-DAME EST

VICTORIOVILLE

758-8248

CHARGE



L'UNION - MARDI 6 AVRIL 1976 - PAGE B-15

## Les origines...

(suite de la page 15)

rement "à la montagne". C'était le nom désignant Arthabaska, et qu'employaient les premiers défricheurs venant de Bécancour et Gentilly. Aussi les colons se réunirent pour demander une église plus appropriée et mieux centrée. Le 17 avril 1849, M. Racine, curé de Stanfold, vint sur les lieux pour entendre les revendications. Après avoir pesé le pour et le contre, il décida de construire une nouvelle chapelle, à environ 70 arpents de l'endroit où se trouvait la première chapelle, c'est-à-dire dans la cour de l'église actuelle, 75 x 40 pieds.

Au mois de janvier 1869, les paroissiens de St-Christophe présentèrent une requête à Mgr des Trois-Rivières, demandant de bâtir une nouvelle église. Mgr Cooke émit le décret le 30 janvier 1869, mais le contrat de construction ne fut signé que le 26 décembre 1871. C'est Moïse Milette & Fils qui avait obtenu le contrat au prix de \$19,560.00. Elle a coûté beaucoup plus cher, car le contracteur ayant déclaré s'être trompé dans ses calculs, menaçait de tout lâcher si la Fabrique ne voulait pas l'aider. Ce qui fut fait.

Le 23 septembre 1873, Mgr Louis François Lafleche, évêque de Trois-Rivières, dont la paroisse faisait partie à cette époque, a béni la pierre angulaire. Le 15 juillet 1875, le même évêque de Trois-Rivières a béni solennellement notre église en pierres, ayant 114 pieds de long et 64 de large, de même qu'une sacristie également en pierres, ayant 64 pieds de longueur et 40 de largeur. Il y avait donc 100 ans l'an dernier que cette église est construite.

La paroisse a célébré dignement cet anniversaire au cours de juillet 1975. Avec l'élégance et la délicatesse de ses formes, ses clochers élancés et gracieux, et malgré son siècle d'existence, notre église est l'un des temples de campagne les plus remarquables de la province.

L'intérieur, avec les changements accomplis en fonction du renouveau liturgique, est resté remarquable par ses jubés du siècle dernier; les décorations et les tableaux faits en 1887-88 sont de grande valeur et le fruit de célébrités telles Lafontaine, Richer et Suzor Côté. Il ne faudrait pas oublier les verrières très réalistes et des plus vivantes qui ornent les fenêtres de notre temple qui a été à l'avant-garde de la rénovation concernant la nouvelle liturgie.

On pourrait ajouter que tout à côté se trouve le cimetière paroissial, lequel contient des monuments portant en inscription les noms

de nos gloires locales qui sont également des gloires provinciales et même nationales.

Les curés de la paroisse St-Christophe ont été: P.H. Suzor, 1851-1878; J. Nap. Héroux, 1878-1885; Edmond Buisson, 1885-1893; Edmond Grenier, 1893-1896; F.-X. Lessard, 1896-1900; L.A. Côté, 1900-1938; Léon Farley, 1938-1940; Henri Bernier, 1940-1955; Ernest Marier, 1955-1961; Walter Houle, 1961-1971; Joseph Bergeron, depuis 1971.

### Nos institutions

Dès 1870, les Dames de la Congrégation, à la demande de Mgr Suzor, curé de la paroisse, vinrent ouvrir un pensionnat pour jeunes filles: en 1872, les Frères du Sacré-Coeur, encore à la demande du curé Suzor, vinrent s'établir à Arthabaska, arrivant directement de France. C'est la première maison des Frères du Sacré-Coeur au Canada.

En 1905, les Frères du Sacré-Coeur déménagent leur collège commercial à Victoriaville et les Frères des Ecoles Chrétiennes viennent ouvrir un autre collège à Arthabaska.

En 1884, les Religieuses Hospitalières de St-Joseph, de l'Hôtel-Dieu de Montréal, viennent ouvrir un hôpital à Arthabaska. Les débuts sont difficiles et on y supplée en gardant des vieillards et des orphelins. Par la suite, une école d'infirmières s'est ajoutée à cette institution. C'est aujourd'hui un hôpital très moderne.

En 1954, les Missionnaires du Sacré-Coeur, établis à Ste-Clotilde-de-Horton, viennent ouvrir un noviciat pour leur communauté.

Lors des changements radicaux survenus dans le système éducationnel provincial toutes ces communautés se trouvent présentes "assises entre deux chaises" avec des maisons assez dispendieuses sur les bras.

Pour ce qui est de l'Hôtel-Dieu, il est présentement sous le contrôle du gouvernement, après avoir été démolit et reconstruit en augmentant le nombre de lits, et rendant le tout plus fonctionnel.

Terminons cette énumération, bien incomplète, des avantages qui ont permis à Arthabaska, magnifique petite ville traversée par les routes 116 et 161, à mi-chemin entre Québec et Sherbrooke, de se mériter le titre de Capitale des Bois-Francs. Les difficultés de communications à l'époque, la construction du Palais de Justice (1858), d'un hôpital, de maisons d'enseignement réputées, ont sans doute attiré divers personnages qui ont participé à l'établissement et au maintien d'un centre intellectuel très recherché des amateurs du beau et du bon à travers la province.

### Période de questions

Durant cette période, il fut particulièrement question des croix, soit du chemin, celles du Mont Christo et celle du Mont St-Michel.

Comme les moyens de communications étaient souvent difficiles pour se rendre à l'église, on avait eu la pieuse coutume de construire une croix à certains endroits spécifiques; à défaut de se rendre à l'église on se rassemblait au pied de la croix pour prier, particulièrement durant le mois de mai. La première croix d'Arthabaska fut celle érigée sur le Chemin des Bras de la rivière Nicolet, au cinquième rang du canton d'Arthabaska. C'était à l'automne de 1841. Elle a subsisté jusqu'en 1863.

En 1857, à la suite d'une retraite prêchée par le révérend Père Isidore Beaudry, s.j., on planta une croix sur la colline, voisin de l'église. Etandard sacré, elle servait de ralliement à tous ceux qui s'étaient enrôlés dans la sainte phalange des "Associés de la Tempérance" et leur était un gage certain de protection.

Le 23 octobre 1878, cette croix fut abattue par une tempête. L'idée de remplacer l'ancienne croix par

une nouvelle se présenta bientôt à tous les esprits. On profita des "Quarante-Heures" pour réaliser ce vœu. Le 14 novembre de la même année, après un sermon de circonstance prononcé par l'abbé Louis Pothier, curé de Warwick, l'abbé Dauth, curé de St-Valère, fit la bénédiction solennelle de cette croix à la porte de l'église. Tous s'empressèrent de venir la vénérer. Elle fut transportée, comme un trophée, jusqu'au sommet de la colline, chacun dans la foule ambitionnant l'honneur de la soutenir.

Comme son aînée, elle a été renversée par un coup de vent à l'automne de 1906, mais n'a pas été rebâtie.

La troisième croix d'Arthabaska, ou la Croix lumineuse du Mont St-Michel, est celle qui apparaît encore aujourd'hui à cet endroit. Le projet d'ériger un monument pour commémorer le premier centenaire de la fondation des Bois-Francs et glorifier la mémoire des premiers missionnaires, a débuté en 1925. Pour la première fois, le 7 mai 1925, dans le journal "L'Union des Cantons de l'Est", la suggestion est faite ouvertement. Après maintes difficultés, les promoteurs du projet virent leurs efforts

couronnés de succès. Les travaux de l'installation de la croix commencèrent le 29 septembre 1928; elle fut

illuminée pour la première fois le 2 novembre 1928. Elle fut béni solennellement en juin 1929.



Les guides Kamsok, première cordée Notre-Dame de la Paix de Victoriaville, âgées de 15 à 17 ans, peuvent être fières du succès remporté par leur discothèque vendredi dernier; elles ont reçu un total d'environ 400 personnes. C'est une promesse encourageante pour les autres discothèques qui doivent avoir lieu au même endroit tous les vendredis à 19 h. 30. Donc tous les jeunes sont invités à nouveau vendredi prochain, à la salle des Chevaliers de Colomb. Le groupe de guides peut commencer à rêver d'un camp d'été. Sur cette photo, nous apercevons une des responsables des discothèques, Line Vaugeois. (Cliché L'Union)

## Soirée dansante Samedi, le 10 avril

A la Salle Dupré  
à Princeville

Au programme:  
**ORCHESTRE POIRIER**  
BIENVENUE À TOUS!



chers clients,

Pour moi, votre camelot,  
vous livrez l'Union le  
mardi est ma première  
expérience dans  
le commerce. Encouragez  
mon initiative  
en me payant  
à chaque semaine.

Merci

Votre camelot



De plus amples renseignements vous seront fournis en allant visiter votre conseiller au Centre de la Main-d'oeuvre du Canada, ou en communiquant directement avec nous au Centre de Recrutement, ou en venant nous rencontrer lors de notre passage à VICTORIANVILLE - Au Centre de la Main-d'oeuvre, de 10 h. à 15 h. les 14 et 28 avril 1976.

Centre de Recrutement  
1285, rue Notre-Dame  
Trois-Rivières, P.Q. G9A 4X2  
Tél.: 374-3510 (T-5)

Veuillez, s'il vous plait, me faire parvenir de plus amples renseignements sur les Forces armées canadiennes.

Nom .....

(Postez ce  
coupon à  
l'adresse ci-  
haut)

Adresse .....

Comté .....

Scolarité .....

Téléphone .....



**LES FORCES  
ARMÉES  
CANADIENNES**  
**SI LA VIE  
VOUS INTERESSE**

# TUYAUX SUR L'IMPÔT



## Divers

**Q. J'ai entendu dire que je peux déduire les honoraires que mon conseiller fiscal me demande pour remplir ma déclaration d'impôt sur le revenu. Est-ce exact?**

R. Aucune disposition de la Loi de l'impôt sur le revenu ne prévoit la déduction de ces frais. Si vous avez toutefois normalement besoin des services d'un conseiller fiscal pour vos affaires, ces honoraires peuvent être déductibles au titre des frais commerciaux.

**Q. En tant que personne établie à son propre compte, j'ai payé mon impôt lorsque j'ai produit ma déclaration d'impôt sur le revenu mais on m'a envoyé une cotisation concernant l'intérêt. A quoi se rapporte l'intérêt, puisque j'ai payé mon impôt avant le 30 avril?**

R. Un particulier dont les 3/4 du revenu ne sont pas assujettis aux retenues d'impôt à la source doit payer son impôt à l'avance par acomptes provisionnels trimestriels, à la fin de mars, de juin, de septembre et de décembre. Comme vous ne l'avez pas fait, on a imputé des intérêts sur les acomptes provisionnels en retard ou manquants. Un agriculteur, par exemple, doit payer à l'avance les 2/3 de son impôt avant la fin de décembre.

**Q. A quelles exigences dois-je me conformer au sujet de la conservation de mes registres d'entreprise après que j'ai produit ma déclaration d'impôt sur le revenu?**

R. Les registres doivent

être conservés jusqu'à ce que vous avez reçu de Revenu Canada, l'impôt la permission écrite de les détruire. Pour cela vous devez écrire à votre bureau de district d'impôt en indiquant quel registre vous désirez détruire, quelles sont les années en cause et vos raisons pour ce faire.

**Q. Je suis employé aux Etats-Unis. Quels renseignements dois-je fournir au ministère du Revenu national lorsque je demande un dégrèvement pour impôt étranger?**

R. Pour un frontalier qui se rend aux Etats-Unis et en revient, vous avez besoin, en plus de votre déclaration canadienne d'impôt, de copies de vos déclarations 1040NR ou 1040, W-2, et de vos déclarations d'impôt exigées par une ville ou un Etat.

**Q. Le 28 décembre 1975, ma famille et moi avons déménagé dans cette province-ci. Nos meubles ont été expédiés en même temps et nous avons demeuré dans un hôtel. Quel taux d'impôt provincial dois-je payer?**

R. Dans les circonstances, vous êtes tenu de payer les taux d'impôt sur le revenu provincial de cette province-ci puisque vous y résidiez le 31 décembre 1975.

**Q. Je reçois une pension de sécurité sociale des Etats-Unis. Dois-je inclure cette pension dans mon revenu gagné au Canada?**

R. Oui. La pension de sécurité sociale des Etats-Unis fait partie de votre revenu gagné au Canada et vous devez la déclarer en dollars canadiens.

**Q. Ma femme et moi recevons tous deux la pension de sécurité de la vieillesse.**

**Pouvons-nous produire une seule déclaration?**

R. Non. Au Canada, il n'est pas permis de remplir des déclarations d'impôt communes. Toute personne ayant un revenu imposable pour l'année doit produire sa propre déclaration d'impôt sur le revenu. Lorsque vous remplissez votre déclaration d'impôt sur le revenu, vous devez vous souvenir que la pension de sécurité de la vieillesse de votre femme, y compris tout supplément, fait partie de son revenu lorsque vous calculez votre exemption de marié.

**Q. J'ai travaillé pour trois employeurs différents durant l'année, mais n'ai reçu qu'un feuillet T4. L'un de mes employeurs m'a donné les montants de mon revenu et de mes déductions au téléphone et je ne peux obtenir de réponse du troisième. Comment dois-je remplir ma déclaration?**

R. Vous devez calculer vos gains dans votre déclaration et nous donner le nom et l'adresse exacts de votre employeur, de façon à ce que nous puissions vérifier les montants à une date postérieure. Votre déclaration fera alors l'objet d'une nouvelle cotisation et nous vous accorderons tout dégrèvement auquel vous avez droit.

**Q. J'ai loué l'étage supérieur de ma maison. Quels frais puis-je réclamer?**

R. L'Annexe 7 que vous avez reçue avec votre déclaration d'impôt sur le revenu indique quelques-unes des dépenses admissibles. Vous devez d'abord inclure le montant du loyer que vous avez reçu et puis vous pouvez réclamer à titre de déductions pour ce loyer les dépenses que vous avez engagées à cette fin. Les dépenses qui se rapportent expressément à la partie louée peuvent être déduites intégralement, mais celles qui se rapportent à l'ensemble du bâtiment (par exemple, taxes, assurances) ne sont déduites que dans la proportion que la partie louée représente par rapport à l'ensemble du bâtiment. Voyez les numéros 13, 14 et 15 de votre Guide

d'impôt de 1975 pour de plus amples détails.

**Q. Mon employeur a indiqué sur mon feuillet T4 des gains supérieurs à ce que j'ai reçu. Que puis-je faire?**

R. Voyez votre employeur et signalez-lui la différence. Veuillez remarquer que votre employeur doit inclure les prestations et les allocations imposables sur votre feuillet T4. Les paiements faits en votre nom à un régime d'administration de soins provincial sont des prestations imposables courantes. Ces prestations figurent à la case K sur votre feuillet T4.

**Q. Mon feuillet T4U est inexact. Comment puis-je corriger cette situation?**

R. Communiquez avec votre bureau de commission d'assurance-chômage local et signalez-lui l'erreur.

**Q. Où puis-je obtenir des renseignements concernant le remboursement de la taxe sur l'essence?**

R. Ce remboursement n'est pas rattaché aux remboursements d'impôt sur le revenu, vous ne devez donc pas transmettre vos demandes de renseignements aux bureaux d'impôt. Communiquez plutôt avec votre bureau local de Revenu Canada, direction de l'Accise.

**Q. Je viens d'immigrer au Canada. J'entretiens des parents à l'étranger. Quelle preuve d'entretien ai-je besoin pour appuyer ma réclamation?**

R. Remplissez la formule TIE-NR que vous pouvez obtenir à votre bureau de district d'impôt et envoyez-la en même temps que votre déclaration. Vous devez également fournir des recus tels que chèques annulés, traites bancaires, reçus indiquant la valeur des colis, etc. pour justifier votre réclamation.

**Q. Quels frais peut réclamer une personne travaillant à son propre compte?**

R. Habituellement, les frais que vous pouvez réclamer se limitent aux dépenses engagées en vue de tirer votre revenu. Si vous avez retiré un revenu d'entreprise ou de commission, vous pouvez vous procurer la formule T2032 de votre bureau de

district d'impôt qui vous aidera à calculer votre revenu net. Les agriculteurs et les pêcheurs doivent se servir des tableaux figurant dans leur Guide d'impôt des agriculteurs et des pêcheurs.

**Q. Quand mon employeur m'enverra-t-il mon feuillet T4?**

R. Les employeurs et la plupart des autres émetteurs de feuillets de renseignements doivent envoyer ces feuillets à la dernière adresse connue du destinataire au plus tard le 29 février 1976.

Veuillez vous assurer que les émetteurs de vos feuillets possèdent votre adresse actuelle.

**Q. Une pension américaine ou autre pension étrangère est-elle imposable?**

R. Oui. Vous devez déclarer cette pension sur votre formule d'impôt. Vous pouvez avoir droit à un dégrèvement pour impôt étranger si vous payez des impôts sur cette pension dans le pays étranger. Voyez le numéro 53G de votre Guide d'impôt 1975.

## PSST...!

Mardi le 6 avril

Ouverture de la  
**"Bijouterie  
d'escomptes René**

Située au 155 A  
**Boul. Bois-Francs Nord**  
(anciennement C.G. Meubles)

Très bel assortiment de  
nouveaux bijoux en or.  
Nos prix valent le déplacement.

## Une bonne raison de laisser H&R Block se préoccuper de vos impôts

Nous sommes humains et l'erreur est humaine. Par contre, si notre erreur vous occasionne un surplus d'impôt à payer, vous ne payez que cet impôt. Nous payons tout intérêt et pénalité. Nous appuyons notre travail par la garantie renommée H&R BLOCK.

Soyez rassuré sur vos impôts.

## H&R BLOCK

POUR VOTRE IMPÔT

Centre commercial Bellevue

2 rue Cannon  
(entre Victoriaville et Arthabaska)

Tél.: 357-8279

Sans rendez-vous.

Ouvert de 9 h. a.m. à 9 h. p.m. tous les jours  
9 h. a.m. à 5 h. p.m le samedi

## AVIS PUBLIC



## ATTENTION

Maintenant une seule administration sous un même toit, pour les nettoyeurs

**DESHARNAIS** 752-5006  
**HAMEL** 752-6054  
**DESAUTELS (Princeville)** 364-2061

Escompte 10 % au comptoir

**752-5006 — 5007**  
34 Boul. Jutras ouest — Victoriaville

# école

## “Le retard du Québec en éducation, une situation presque irréversible”

- Yvon Charbonneau

(AP) — La Centrale de l'Enseignement du Québec a rendu public son dossier “Québec-Ontario”, une étude

de comparative des dépenses en éducation, des taux de scolarisation et des taux de fréquentation scolaire entre les

deux (2) provinces.

Le président de la Centrale de l'Enseignement du Québec, Yvon Charbonneau, a

révéle que la CEQ avait mené une étude approfondie sur la situation de l'enseignement dans les deux (2) provinces et que les résultats obtenus après trois (3) mois de recherches, témoignent d'un état de fait à la fois scandaleux, dangereux et qu'ils mettaient fin à l'illusion savamment entretenue de l'idée que le Québec a atteint son “rythme de croisière” en éducation.

En fait, la situation est aujourd'hui presque irréversible et le Québec s'approche dangereusement du point de non-retour.

Depuis 1970, le gouver-

nement du Québec affirme que la démocratisation de l'enseignement est chose faite, que l'effort “fantastique” des années 1960 à 1970 a porté fruit et que l'on peut maintenant songer à affecter les ressources financières à d'autres priorités, ainsi que le démontrent les “crédits” récemment publicisés par le gouvernement Bourassa.

**Or le dossier**

**Québec-Ontario révèle:**

1- Que la situation du financement global de l'éducation au Québec, comparativement à celle de l'Ontario, est pire que celle qui régnait avant les années '60;

2- Que non seulement le Québec investit beaucoup moins que l'Ontario dans son système d'éducation, mais qu'en plus il dépense plus mal que la province voisine;

3- Que bien que les Québécois payent 32,2% de plus d'impôts que les Ontariens, le gouvernement du Québec alloue 17,3% de moins à l'éducation que l'Ontario;

4- Que si le taux de fréquentation du Québec était égal à celui de l'Ontario, il y aurait eu en 1971, toutes proportions gardées, près de 110.000 personnes de plus

(suite à la page 19)

Pour les enseignants des Bois-Francis

### Journée de grève travaillée

VICTORIANVILLE (AP) — Réunis en assemblée générale la semaine dernière, “Les Enseignants des Bois-Francis” ont décidé de verser l'équivalent d'une journée de salaires dans un fonds de solidarité. Ce fonds a été mis sur pied la semaine dernière par la Centrale de l'enseignement du Québec, afin de venir en aide aux milliers d'enseignants présentement victime de lock-out à travers tout le Québec. On estimait hier à plus de 8.000 le nombre d'enseignants actuellement touchés par des lock-out.

En votant une telle proposition, “Les Enseignants des Bois-Francis” acceptaient en quelque sorte le principe de faire une journée de grève “travaillée”.

**Entente**

Lors de l'assemblée gé-

nérale, “Les Enseignants des Bois-Francis” ont également réaffirmé leur volonté de respecter l'entente intervenue entre les Commissions scolaires et le syndicat, le 18 février dernier.

Aussi, ont-ils signifié qu'ils étaient disponibles pour reprendre les journées pédagogiques, tel que le stipulait l'entente.

De plus, en rejetant une proposition à l'effet de participer partiellement aux débrayages provinciaux, “Les Enseignants des Bois-Francis” ont voulu démontrer qu'ils entendaient poursuivre la lutte en vue de l'obtention d'une convention collective dans les meilleurs délais.

**Président**

Par ailleurs, le président des Enseignants des Bois-Francis, s'est dit étonné

que les commissions scolaires s'entêtent à ne pas vouloir reconnaître que les enseignants n'ont aucunement rompu l'entente du 18 février.

M. Lavigne se demande s'il ne s'agirait pas là d'une manoeuvre des commissions scolaires pour justifier le décret de nouveaux lock-out, comme ce fut le cas, ou encore pour récupérer l'argent versé aux enseignants lors du règlement du lock-out de février. Comme on le sait, le ministère de l'Éducation a refusé de subventionner les commissions scolaires pour le remboursement de journées de lock-out.

Enfin, suite à l'assemblée générale des enseignants, on peut s'attendre à de nouveaux débrayages dans les jours qui viennent. Les travailleurs de l'enseignement n'abandonneront pas la lutte.

Offre “Gratuite” du 17 fév. au 30 avril 76

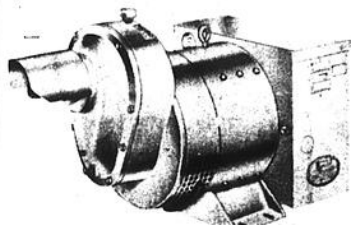

Modèle 25,000 watts  
AC 1800 P.P.H.

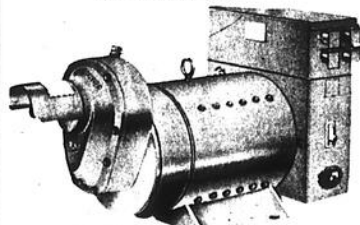

Modèle 80,000 watts  
AC 1800 P.P.H.

lumière - alarme  
avec l'achat d'un alternateur  
à prise de force de tracteur

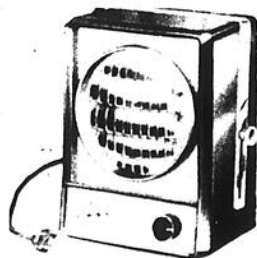

Lumière - alarme

**Maheu & Frères**

970 Est, Notre-Dame — Victoriaville — 752-5575

**SPÉCIAL** JUSQU'À 14 HEURES  
**DU MIDI!** TOUS LES JOURS  
**\$1.49**



**ÉCONOMISEZ**  
tout en faisant  
un bon repas!  
Ce prix est  
en vigueur  
tous les jours  
de la semaine.

**REGALEZ-VOUS AVEC:**

- 2 morceaux de Poulet Frit à la Kentucky
- des frites dorées
- une salade au choix
- du pain à la grecque
- et votre boisson préférée

**La Villa du Poulet**

## Le retard...

(suite de la page 18)

dans le système d'éducation du Québec:

5- Qu'au Québec, non seulement le niveau de scolarisation est moindre que celui de l'Ontario et du Canada, mais à l'intérieur de la population québécoise, les francophones sont fortement sous-scolarisés par rapport aux anglophones et leurs chances d'atteindre l'université dépendent en bonne partie de leur aptitude à apprendre l'anglais.

### Charbonneau poursuit:

"Le soi-disant 'effort fantastique' du Québec dans le domaine du financement de l'éducation n'est en fin de compte qu'un 'élan' au niveau des beaux principes et des slogans creux. Après dix (10) ans de prétendus investissements massifs, l'écart entre les dépenses globales en éducation s'accroît entre l'Ontario et le Québec, passant de 36% en 1960 à 39,5% en 1973-74. Aujourd'hui, la situation du Québec est pire qu'elle l'était avant les années '60'.

"Au début de la révolution dite tranquille, le Québec a certes amorcé un certain rattrapage, a déclaré Yvon Charbonneau. Mais, depuis le début de la réforme scolaire (1965) tout ce qui reste du grand boum de la démocratisation de l'enseignement, c'est que l'écart du Québec en éducation s'est considérablement accentué et que l'élan des principes et des slogans ne s'est pas appuyé sur un effort financier de même ampleur, laissant ainsi les enseignants et les administrateurs scolaires englués dans des principes et des beaux programmes inapplicables".

"En effet, si de 1960 à 1965, le Québec a réduit son écart avec l'Ontario au niveau des dépenses en éducation (36% à 26,3%) rattrapant ainsi partiellement le retard accumulé, à partir de 1965, la chute a été brutale.

"De fait, au moment où la réforme scolaire exigeait des investissements supplémentaires, le gouvernement a brusquement appliqué les freins faisant en sorte que le taux de croissance annuel moyen des dépenses en éducation au Québec tombe à 12% en deça de celui de l'Ontario et à 5% en deça du taux canadien. L'écart entre le Québec et l'Ontario s'est réduit de près de 27% de 1960 à 1965, mais de 1965 à 1974, cet écart s'est accru de plus que 50%. Aujourd'hui, les dépenses en éducation de l'Ontario sont de 40% supérieures, à celles du Québec.

"Le Québec a certainement fait un effort entre 1960 et 1965 mais, il restait quand même beaucoup de chemin à parcourir. Or, non seulement l'effort n'a-t-il pas été suffisant mais les restrictions sont intervenues avant



Yvon Charbonneau

que le rattrapage ne s'effectue avec pour résultat que le Québec est retombé aujourd'hui plus bas qu'avant les

années '60'.  
**Pour les besoins scolaires: Québec dépense moins et mal**  
 "Non seulement le Québec

investit moins que l'Ontario dans son système d'éducation, mais plus encore, il investit plus mal", c'est-à-dire que la part allant aux enseignants et aux étudiants est moindre que dans la province voisine, dévoile le "dossier Québec-Ontario".

En effet, l'étude de la CEQ démontre que l'Ontario dépense plus que le Québec en terme de dépenses directes d'enseignement: En 1971, on consacrait 4,2% de moins pour le salaire des enseignants au Québec 60,8% de moins en matériel didactique.

Par contre, le Québec détient le championnat de la bureaucratie et de la lourdeur administrative. Nous dépensons près de 140% de plus que l'Ontario en dépenses de type organisationnel; les coûts de transport représentaient en 1971, 10,3% des dépenses d'exploitation au Québec comparativement à 3,5% en Ontario.

La CEQ a souvent signalé des exemples de dépenses inutiles dans le système scolaire. Aujourd'hui, elle est en mesure de démontrer que ce gaspillage nuit considérablement

tant à la qualité qu'à l'efficacité du système d'éducation public québécois.

Il faut également ajouter que l'Ontario ne débourse pas 131 millions pour financer à même les fonds publics un système d'enseignement privé.

### Les Québécois payent plus que les Ontariens et le gouvernement investit moins pour l'éducation

"Les contribuables québécois paient plus en termes absolus et beaucoup plus en termes relatifs que les Ontariens pour obtenir les services des gouvernements provincial et municipaux, mais le

gouvernement du Québec fait un effort financier moindre que l'Ontario pour améliorer son système d'éducation", a déclaré le président de la CEQ, Yvon Charbonneau.

De fait, le "Dossier Québec-Ontario" révèle qu'en 1972, les gouvernements provincial et locaux du Québec récupéraient 954,00 dollars par personne au Québec, alors qu'en Ontario, ce montant était de 926,00 dollars. Toutes proportions gardées, les Québécois payaient donc 32,2% de plus que les dépenses pour l'éducation compa-

(suite à la page 20)

ATTENTION

SI VOUS ETES SEUL/E

Ne soyez pas découragé(e)

Je vous suggère de lire attentivement

le message en page B-13

Lic. 50511



C'est tellement un moment précieux qu'il vous faut une personne compétente afin de réaliser vos photos

C'est notre invitation pour vous demander de réserver nos services, que ce soit faire-part ou photographies

**studio bédard enr.**

GAETAN BOURRET, M.P.P.

58 ST-JEAN-BAPTISTE, VICTORIAVILLE, 752-5871 / 752-9793

## Le retard...

(suite de la page 19)

rativement à 29.8% en Ontario, soit une différence de 17.3% de plus.

"Cette situation est vraiment paradoxale, de déclarer le président de la CEQ. Non seulement nous subissons un écart considérable avec l'Ontario quant aux ressources allouées à l'éducation, mais nous affectons moins de ressources pour rattraper le terrain perdu. L'écart du Québec en ce domaine n'est plus seulement historique, il devient permanent".

**A taux de fréquentation scolaire égal, il manque**

**plus de 100,000 élèves dans notre système d'éducation**

"En 1971, le taux de fréquentation scolaire au Québec pour le groupe d'âge de 5 à 24 ans était de 65.2%. En Ontario, il atteignait 69.7%. Cela implique que comparativement à l'Ontario, il manquait plus de 110,000 étudiants dans le système scolaire québécois".

Cette révélation est extraite du "Dossier Québec-Ontario", qu'à rendu public la CEQ hier.

De fait, en 1974-75, 93,800 élèves fréquentaient les maternelles contre 172,700 en Ontario; 77% des enfants, de 5 à 9 ans, du Québec fréquentent l'école comparativement à 84% en Ontario.

Pour ce qui est des enfants

de 10 à 14 ans, les taux de fréquentation scolaire sont de 91% au Québec mais de 92.3% en Ontario, alors qu'au niveau des 15 - 19 ans, 71.9% des étudiants du Québec ne fréquentent pas l'école et n'ont pas atteint leur 9e année contre 3.9% en Ontario.

Ainsi, toutes proportions gardées, et en comparaison avec l'Ontario, ils sont 50,000 jeunes entre 15 et 25 ans qui manquent dans le système d'éducation québécois en 1975-76.

Pour le président de la CEQ, "ces chiffres sont scandaleux, ils démontrent que malgré certains efforts, il reste au Québec un immense rattrapage à faire. Cette hémorragie doit être

enrayée sans délai et seul un investissement et une amélioration notable du climat dans les écoles pourront la contenir".

**3 fois plus d'anglophones que de francophones dans les universités du Québec.**

**Notre niveau de scolarisation est inférieur à celui de l'Ontario et du Canada.**

"L'an dernier, l'Ontario, a décerné 54% de plus de baccalauréats que le Québec; 121% de plus de maîtrises et 169% de plus de doctorats. Par ailleurs, à l'intérieur du Québec même, il y a trois (3) fois plus d'anglophones que de francophones qui atteignent l'université".

C'est sur ces tristes constatations que se ter-

mine le "Dossier Québec-Ontario" qu'a rendu public la Centrale de l'Enseignement du Québec hier.

En effet, en 1971, au Québec pour la population de 15 ans et plus, il y a 47.1% qui ont une instruction de niveau élémentaire (32.8% en Ontario) 43.8% de niveau secondaire (57.1% en Ontario) et 9.1% de niveau universitaire (10.1% en Ontario).

Par ailleurs, pour l'ensemble canadien, les chiffres sont respectivement de 37.2%, 53% et 9.8%. Le Québec arrivait donc en retard à la fois sur l'Ontario et sur le Canada.

A l'intérieur du Québec, la performance des francophones est lamentable:

49.5% atteignent le niveau élémentaire (27.9% des anglophones), 43.3% atteignent le niveau secondaire (53.4% des anglophones) et 7.2% atteignent le niveau universitaire (18.7% des anglophones et 12.1% des néo-Québécois).

"La Centrale de l'Enseignement du Québec accuse le gouvernement: - D'avoir trompé la population du Québec en parlant de démocratisation et de réforme de l'enseignement;

- d'avoir entretenu et enfoncé la population francophone du Québec dans une situation sous-scolarisée;

- de ne pas fournir à la population les services minima qui sont disponibles pour l'ensemble du Canada".



Le coloré Michel Chartrand était de passage au Cégep de Victoriaville, la semaine dernière, dans le cadre de la semaine politique. Environ 200 étudiants se sont déplacés pour l'entendre au grand auditorium. Tous les "capitalistes" de la région, en passant par la famille Arcand et le juge Pinard, furent victimes de ses paroles acerbes.

(Photo G.B.)

## À VENDRE

1 set de salle à manger comprenant:  
1 table, 6 chaises, 1 vaissellier, 1 buffet,  
1 set de salon de 3 morceaux,  
1 fauteuil berçant, 4 chaises berçantes.

1 machine à coudre Singer, avec meuble et banc.

5 tables de salon, 3 lampes.

1 repasseuse électrique "Beaty".

1 tondeuse électrique Sunbeam

\$500.

1 poêle électrique portatif à 2 ronds.

2 calorifères électriques.

Divers articles de cuisine.

Pour informations:

**752-2513**

# VENTE MF

Massey Ferguson

## FIÈVRE DU PRINTEMPS

**Profitez de nos prix spéciaux sur tous les tracteurs agricoles MF neufs de moins de 80 cv PDF et aussi sur les machines industrielles MF neuves en stock:**



MODÈLE	ÉCONOMISEZ MAINTENANT
MF 230, tracteur	\$ 400
MF 235, tracteur	\$ 400
MF 255, tracteur	\$ 400
MF 265, tracteur	\$ 400
MF 275, tracteur	\$ 400
MF 20, chargeur/rétro-excavateur	\$ 1000
MF 30, chargeur/rétro-excavateur	\$ 1000
MF 40, chargeur/rétro-excavateur	\$ 1000
MF 50A, chargeur/rétro-excavateur	\$ 1000
MF 711B, mini-chargeur	\$ 1000

Offre limitée aux stocks disponibles jusqu'au \*\*\*\* 30 avril 1976

**Nous avons d'autres machines en stock, à prix d'aubaine vraiment bas. Venez attraper notre fièvre du printemps et ÉCONOMISEZ!**

## André Roux Inc.

VENTE et SERVICE MASSEY-FERGUSON

André Roux, prop.

**Rte 116 — Princeville — (819) 364-5664**





# c'est t'y vrai que...

## C'est t'y vrai que si je travaille plus d'une journée, on va me couper mon chômage?

Non, un prestataire qui est en chômage pour des raisons autres que la maladie ou la maternité peut et doit accepter tout travail ou emploi convenable. Et le fait de travailler une journée ou deux, ou encore une semaine complète, ne le coupe pas immédiatement de ses prestations d'assurance-chômage.

Cependant, il doit rapporter sur sa déclaration du prestataire (la petite carte) tous les montants pour les jours travaillés, en prenant soin d'inscrire ces montants dans la semaine où ils ont été gagnés et dans l'espace prévu à cet effet sur la petite carte. On doit rapporter les montants bruts, avant les déductions. Il est très important, et il faut le répéter, de rapporter dans les semaines travaillées, les montants gagnés. Exemple: un prestataire travaille durant une semaine mais est payé dans la semaine suivante. Il doit inscrire la somme gagnée dans la première semaine, la semaine travaillée.

Chaque petite carte que le prestataire reçoit par la maille couvre ordinairement deux (2) semaines de chômage à partir de la date indiquée dans une petite case, en haut.

L'argent ainsi gagné en travaillant doit être rapporté parce que le prestataire ne peut gagner plus de un quart (1/4) du montant de ses prestations sans que ce montant soit diminué.

Si des semaines gagnées en travaillant ne sont pas rapportées, elles peuvent entraîner un trop-payé et l'assurance-chômage exigera un remboursement, et tout ceci ne sera pas sans créer des retards dans le paiement des prestations.

### Exemple

Un prestataire dont le montant des prestations s'élève à \$100.00 par semaine a travaillé, au cours de ses deux (2) dernières semaines de chômage, trois (3) jours; une journée durant la première semaine et deux (2) jours dans la deuxième semaine.

Son salaire brut était de \$25.00 par jour.

Ainsi, sur sa déclaration, dans l'espace réservé à la première semaine, il inscrira \$25.00, et \$50.00 dans l'espace réservé à la deuxième semaine.

Pour la première semaine, il aura droit au montant entier de ses prestations, soit \$100.00 parce que le \$25.00 gagné ne dépasse pas le quart (1/4) du \$100.00 alloué. Par contre, ses prestations de la deuxième semaine seront diminuées, de la somme dépassant le quart (1/4) de \$100.00 (\$25.00), c'est-à-dire:

\$50.00 salaire  
- \$25.00 alloué  
égale \$25.00

Le montant de ses prestations sera donc diminué de \$25.00. Il retirera donc pour cette semaine de chômage:

\$100.00 salaire - \$25.00  
égale \$75.00

La Commission d'assurance-chômage devra lui verser, pour ses deux (2) semaines de chômage, un montant de \$175.00.

Comme les prestations

sont maintenant imposables, le montant inscrit sur le chèque de chômage ne sera pas de \$175.00, mais un peu moins à cause des déductions d'impôt qui auront été faites.

Il faut rappeler ici que les prestations sont généralement payées à toutes les deux (2) semaines.

Ce chèque lui sera envoyé avec une autre petite carte pour les deux (2) semaines suivantes de chômage, sur laquelle il pourra encore rapporter, s'il a travaillé au cours de ces deux (2) semaines, les sommes gagnées.

La déclaration du prestataire, ou la petite carte, doit toujours être complétée le vendredi de la deuxième semaine, et mailée aussitôt. Un retard à compléter son rapport peut entraîner un retard dans le paiement de ses prestations.

### En résumé:

Ce qu'il faut se rappeler, c'est que le fait de travailler une journée ou deux, ou même une semaine complète, n'arrête pas le paiement des prestations d'assurance-chômage.

Cependant, les montants gagnés en travaillant doivent être rapportés sur la déclaration du prestataire (la petite carte).

Ainsi, ces sommes gagnées peuvent diminuer les prestations, si elles dépassent le quart (1/4) du montant des prestations et:

### C'EST CA QUI EST VRAI

S'il y a des points de l'assurance-chômage que vous voudriez vérifier ou mieux comprendre, vous pouvez les écrire dans la case prévue à cet effet, la découper, la placer dans une enveloppe et l'adresser à: Commission d'assurance-chômage, 150 Marchand, Drummondville, Qué. J2C 4N1.

C'EST T'Y VRAI QUE .....

Form with horizontal lines for writing.

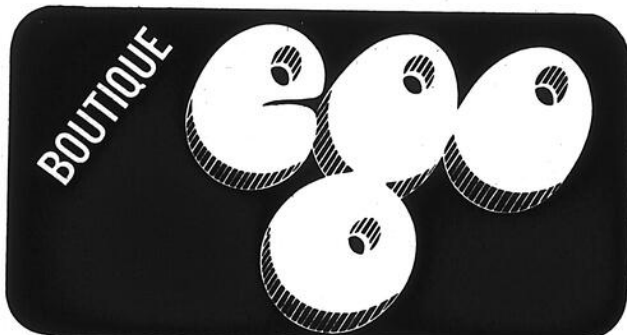

## Boutique de chaussures exclusive pour dames dans le centre d'achats "Carrefour des Bois-Francis"

(CHOIX, QUALITE ET BAS PRIX)

VENEZ VISITER NOTRE BOUTIQUE BONDEE DE CHAUSSURES ET SANDALES POUR LE PRINTEMPS ET L'ETE!

Spécial pour saison de printemps

moins **20%** sur bourses avec l'achat d'une paire de chaussures.

j.n.o.

**Boutique EGO Inc.**

Carrefour des Bois-Francis - Victoriaville

## VOTRE MAISON EN 1976

Saviez-vous que vous pouvez obtenir une aide et une subvention pour la construction de votre maison en 1976, de la part du Gouvernement Fédéral

## Clément Pépin Ltée

439 Cantin, C.P. 503 - Victoriaville

752-6500 jour

752-4366 soir

Demandez Renaud Couture



Nous sommes en mesure de bien vous renseigner, afin que vous puissiez obtenir toutes les subventions possibles. Vous verrez en même temps tous nos modèles de maisons disponibles.

27-4-76

# Vallières répond au discours inaugural

Le député du comté de Richmond à l'Assemblée nationale du Québec, monsieur Yvon Vallières répondait jeudi dernier au discours inaugural.

Monsieur Vallières a sévèrement critiqué la Commission permanente de la réforme des districts électoraux qui propose de rattacher les municipalités de Notre-Dame-du-Bon-Conseil (Village et Paroisse), Saint-Cyville et les cantons unis, de Wenderover et Simpson à l'actuel comté de Richmond.

Selon monsieur Vallières, le découpage projeté est nettement irréaliste et va à l'encontre de certains principes fondamentaux au profit d'un équilibre portant sur le nombre d'électeurs à être inclus dans les districts électoraux. La Commission Drouin aurait négligé de considérer les nombreux facteurs géographiques, sociaux et économiques qui devraient la guider dans son travail. Le député de Rich-

mond ne s'est pas dit opposé à une meilleure répartition du nombre d'électeurs par comté, mais à condition que cela se fasse sans pénaliser la population.

Monsieur Vallières a tenu à souligner l'importance des consultations effectuées par la Commission Beaudry relativement à la salubrité



Yvon Vallières

dans les mines d'amiante. Il a tenu à préciser que la loi 52 visant à indemniser les victimes d'amiantose constitue un incitatif sans précédent afin d'obliger les compagnies minières à investir dans des installations mieux

adaptées aux conditions de vie que l'on doit retrouver au Québec. Selon le député, il appartient au gouvernement de convaincre les compagnies du rôle important qu'elles ont à jouer dans notre société et si nécessaire par voie de législation, que cela leur plaise ou non.

Dans sa réponse au discours du Trône, monsieur Vallières a dit souhaiter que le gouvernement du Québec modifie le système de prêts et bourses actuel afin d'éviter que plusieurs

étudiants soient pénalisés à cause de critères qui ne tiennent pas compte de la réalité.

Monsieur Vallières s'est dit heureux que le ministère de l'Agriculture concentre ses efforts afin d'assurer un revenu décent aux agriculteurs. L'assurance-stabilisation des revenus agricoles constitue un élément très positif en faveur d'une sécurité financière indispensable à la sauvegarde des exploitations agricoles du Québec.

## CLINIQUE D'ACUPUNCTURE DE TROIS-RIVIÈRES

G. Bouchard, D.A.C.

O. Caron, D.A.C.

Membres de l'Association  
d'Acupuncture du Québec.

Professeur Oscar Wexu (consultant).

**MARDI AU VENDREDI INCLUS**  
de 9.30 a.m. à 5 hres P.M.

(819) 376-8535

1626 rue Royal - Trois-Rivières

27-4-76

## Une vieille rumeur ressuscite

La vieille rumeur qui veut que l'on puisse collectionner des milliers de paquets ou de cartouches de cigarettes vides, ou des centaines de livres de papier de plomb pour les échanger contre des chaises roulantes, appareils orthopédiques de toutes sortes, chiens-guides, etc. semble reprendre vie au Québec.

En effet, le directeur des relations publiques de l'Imperial Tobacco, M. Michel Descôteaux, nous a déclaré que l'entreprise avait récemment reçu de nombreux appels à ce sujet.

Nous tenons à démentir catégoriquement cette rumeur encore une fois, nous a-t-il confié. Les paquets de cigarettes vides ou le papier de plomb n'ont aucune valeur d'échange. Malheureusement, il arrive souvent que des groupes de personnes bien intentionnées se mobilisent pour en faire collection sans vérifier au préalable le bien-fondé de leur geste. Nous comprenons leur vive déception de découvrir trop tard qu'elles se sont donné tout ce mal rien et c'est pour éviter de tels désagréments que nous aimerions pouvoir mettre fin à cette rumeur une fois pour toutes.

## Vous avez toujours rêvé d'une canadienne

Pour la première fois dans l'industrie des maisons pré-fabriquées en usine, Désourdy vous présente le modèle canadien, style québécois.

Visitez dès aujourd'hui la maison canadienne de Désourdy. Demandez aussi à voir un autre modèle, car Désourdy construit des maisons modulaires pour tous les goûts et les exigences. Avec Désourdy, vous investissez pour l'avenir.



Pour plus de renseignements, communiquez avec votre concessionnaire Désourdy.

### Les Entreprises Emile Royer Ltée

472-5913 | 358-2244 | 879-5517  
Drummondville | Warwick | Asbestos

40 modèles différents

i.n.o.

**Désourdy**

Si vous vous arrêtez pour lire ce texte, cela signifie que d'autres feront de même!

Ceci prouve par le fait même qu'une bonne publicité bien véhiculée est un gage de prospérité.

Appelez-nous à L'Union au numéro 357-2065

De la bonne publicité on ne fait que ça!

# ALIMENTATION

## Alimentation scolaire

### Service de nutrition commissions scolaires

D'ailleurs, au cours de ses rencontres avec les personnes en charge des cafétérias scolaires, le Service de nutrition de la Fédération a constaté que les concessionnaires équilibrent souvent les budgets au moyen de la vente d'aliments plus rentables, mais non recommandés pour constituer un repas équilibré pour un enfant.

Une enquête conduite par la Fédération a révélé que 33 commissions scolaires sur les 38 interrogées, avaient passé un règlement interdisant la vente d'aliments non recommandés comme ceux cuits en grande friture ou concentrés en sucre, eaux gazeuses ou friandises.

Le Service de nutrition de la Fédération en vient même à recommander au ministère de l'Éducation d'abandonner le principe de l'auto-financement des cafétérias scolaires et de prendre lui-même ces coûts en charge, conjointement avec les commissions scolaires.

Quant à nous, nous croyons qu'il est possible de concilier autofinancement et promotion efficace d'une saine alimentation, mais, si ces deux principes s'avéraient inconciliables, c'est le premier qu'il faudrait supprimer.



## à 5 sous de Victoriaville

réponse à une demande des l'effet qu'on autorise le Co-entation de la-Polyvalente de fruits à cinq sous l'unité, en Régionale des Bois-Francs se ar les responsables de ce Club yant aucune objection à leur

probable que dès octobre pro-Polyvalente pourront, à prix nts fruits aux moments des ré-

saine alimentation de la Po-tient à remercier les autorités our leur collaboration.

## La coopérative des dineurs de l'atelier de culture



René Lambert, Sylvain Turcotte, François Sévigny et Daniel Camiré.

Une part sociale au montant de \$1.00 leur a permis d'acheter un chaudron chauffant permettant de faire rapidement et facilement quinze portions de soupe sans que les cours soient dérangés. Chacun apporte ses sandwiches et, grâce à la collaboration des Lions de Victoriaville, un excellent fruit vient compléter ce dîner.

Certains membres du groupe s'occupent d'organiser des activités physiques. Déjà la classe compte deux nouveaux meubles, soit deux tables de ping-pong, qu'on installe dans le corridor après le dîner.

Evidemment, ce n'est là qu'un exemple, encore en élaboration, qui présente aussi les inconvénients mais dont les avantages sont, d'ores et déjà évidents.



Dès qu'il est question pour les cafétérias de poursuivre des objectifs d'ordre éducatif, on nous répond inévitablement que dans ce cas il faudrait, soit renoncer à l'auto-financement, soit augmenter considérablement le prix des repas.

Mais qu'arrive-t-il en société lorsque les prix augmentent démesurément? Ne trouve-t-on pas à ce moment-là de nouveaux modes d'organisation de la vie?

Plutôt que de renoncer à des objectifs essentiels en éducation nous croyons nécessaire de faire préalablement, un inventaire sérieux des autres modes d'organisation possibles.

Ainsi, pour ne donner qu'un exemple, suite à une étude sérieuse du secteur santé, des étudiants de l'atelier de culture ont voulu réorganiser leur heure de dîner de façon à ce qu'elle leur soit plus profitable.

Sous la direction des dynamiques Sylvain Turcotte et Daniel Camiré, et en collaboration avec leur professeur, Denis Pépin, ils ont fondé la coopérative des dineurs de l'atelier de culture.

Cette coopérative vise à permettre aux étudiants qui doivent dîner à l'école, de prendre un repas relativement complet dans une atmosphère agréable.



François Jutras disputant une partie de ping-pong à l'atelier de culture.

L'école offre de nombreuses possibilités aux étudiants. Leur développement, c'est d'abord leur affaire et il faut compter sur leur capacité à s'organiser. Il n'est pas d'éducation véritable sans engagement personnel et cela est aussi vrai lorsqu'il s'agit de prendre en charge sa santé.

À l'atelier de culture, les professeurs ont donné les cours et provoqué un premier éveil, mais c'est aux étudiants qu'il appartient de poursuivre et de s'organiser; les professeurs ne sauraient être en santé à leur place.

Cela les étudiants l'ont compris et dans chaque groupe, un étudiant, aviseur en santé communautaire, se charge de mettre sur pied les divers projets susceptibles de permettre à chacun de se mieux porter. Signalements, à titre d'exemple, que dans ces groupes, les étudiants peuvent profiter de la piscine trois fois par semaine, au moment des récréations ce, grâce à la collaboration de M. Onil Gagné, professeur d'éducation physique à la Polyvalente.

Ces mesures sont nouvelles et nous ne pouvons qu'espérer que les étudiants montreront de plus en plus d'imagination dans l'exploitation des ressources du milieu.



Vieillir, se l'avouer à soi-même et le dire  
Tout haut, non pas pour voir protester les amis.  
Mais pour y conformer ses goûts et s'interdire  
Ce que, la veille encore, on se croyait permis.

Avec sincérité dès que l'aube se lève.  
Se bien persuader qu'on est plus vieux d'un jour.  
A chaque cheveu blanc se séparer d'un rêve  
Et lui dire tout bas un adieu sans retour.

Aux appétits grossiers imposer d'âpres jeûnes.  
Et nourrir son esprit d'un solide savoir;  
Devenir bon, devenir doux, aimer les jeunes.  
Comme on aime les fleurs, comme on aime l'espoir.

Se résigner à vivre un peu sur le rivage.  
Tandis qu'ils vogueront sur les flots hasardeux.  
Craindre d'être importun, sans devenir sauvage.  
Se laisser ignorer tout en restant près d'eux.

Vaquer sans bruit aux soins que tout départ réclame.  
Prier et faire un peu de bien autour de soi.  
Sans négliger son corps, parer surtout son âme.  
Chauffant l'un aux tisons, l'autre à l'antique Foi.  
Puis un beau soir, discrètement, souffler la flamme  
De sa lampe et mourir parce que c'est la loi.

François Fabie

## C'est dur de vieillir?

Voici ma réponse à Mme Rosée Doyon-Guillemette (80 ans) et à sa soeur Aline (78 ans):

C'est merveilleux de pouvoir se rendre à cet âge! Vous êtes vraiment privilégiées de Dieu!

Votre réflexion: "Mais demain, il nous faudra recommencer à vieillir", m'a impressionnée. Ainsi va la vie. Profitez encore de votre grandeur d'âme... Il ne faut pas regarder ces rides, mais bien votre cœur: Tant que le cœur reste jeune et bon, on ne vieillit pas. Le corps, ce n'est rien devant Dieu; c'est le reflet qu'il

envoie à tous qui compte le plus...

Je suis encore dans la quarantaine et, si je vis, jusqu'à 80 ans, j'aimerais bien avoir la même bonté écrite dans votre visage, bonté qui est le reflet de l'âme et de la sagesse que la vie apporte.

Bonne vie! Heureuse vieillesse!  
Je vous souhaite beaucoup de joie de vivre... Continuez de mettre votre confiance en Dieu.

Amicalement,

Mme Viateur,  
Plessisville.

## Prière des personnes âgées

Vierge Marie, ma douce et tendre Mère, je viens vous consacrer mes dernières années.

Je vous offre le temps que Dieu me laisse encore à passer sur la terre. Je vous offre, dès aujourd'hui, les joies et les peines qui composent la trame de toute vie.

Aimez-moi, ô Marie, à utiliser mes journées pour faire aimer votre divin Fils, par mes petits services au prochain, ma joyeuse charité, mes prières et mon dévouement.

Remerciez pour moi votre Jésus, ô Marie, pour toutes les grâces de mon existence: le baptême, le sacrement du pardon et surtout la divine Eucharistie.

Obtenez-moi, ô ma bonne Mère, de recevoir lucidement et avec joie le consolant sacrement des malades et le Saint Viatique. Ainsi muni des secours de l'Eglise, j'espère aller jouir avec vous de la béatitude céleste au sein de l'adorable Trinité.  
Amen.

## Au Cégep de Victoriaville

# Semaine culturelle

**VICTORIAVILLE (GB) —** Pour la deuxième année, le service socio-culturel du Cégep de Victoriaville, tient une semaine culturelle. Au cours d'une séance d'information, la semaine dernière, l'animatrice du service, Lise Fréchette, et le responsable aux sports, Yvon Paré, nous ont dévoilé les grandes lignes de cette semaine qui a débuté hier.

Précisons d'abord que trois objectifs sont visés au cours de cette semaine. Répondre à un besoin de fête collective, partager une appartenance à la collectivité et mettre en relief des expressions locales et québécoises.

La semaine culturelle se divise en deux tranches bien précises. Dans un premier temps, les spectacles prévus au cours de la semaine prennent une large part des activités. A noter entre autres, celui de Pauline Julien au grand auditorium, mercredi à 20 h. 30. Les sports compléteront les faits saillants de la semaine.

### Spectacles-mardi

Le pianiste Laval Maltais donnera un récital à la "Boîte à chansons" à 12 h. En soirée, à 20 heures, le chansonnier Suzanne Gauvin participera à la deuxième journée des spectacles, en compagnie de Hélène Camirand et autres qui réciteront des poèmes.

### Mercredi

A 12 heures encore une fois, deux étudiants du Cégep, André Roy et André Matte seront au "sous-marin" avec leur accordéon et guitare pour présenter leur spectacle. Ce même soir, Pauline Julien donnera son tour de chant au grand auditorium à 20 h. 30. Les intéressés pourront rencontrer la vedette à la "boîte à chansons" après son spectacle.

### Jeudi

Toujours au niveau spectacles, un ballet aquatique sera présenté à la piscine de la Polyvalente à compter de 17 heures.

### Vendredi

Au cours de la dernière journée de la semaine culturelle, les élèves au cours de ballet-jazz donneront un spectacle au grand auditorium à 12 h. 30 et en soirée, à 20 heures, dans le cadre du ciné-collège, le film "Chinatown" sera projeté sur l'écran du grand auditorium.

### Exposition

Tout au cours de cette semaine, une exposition permanente de créations diverses se tiendra dans le hall d'entrée du Cégep. Les pièces exposées seront l'oeuvre et des étudiants et du personnel de soutien du Cégep. Par

ailleurs, la musique canadienne sera à l'honneur au cours de la semaine culturelle. Grâce à Radio-Cégep, les étudiants et les visiteurs pourront entendre de vieilles pièces de folklore, de la musique d'antan et les ballades de nos chansonniers québécois.

### Sports - mardi

Mis en branle hier, le tournoi de volley-ball pour déterminer les champions de fin de saison, se poursuit aujourd'hui à la palestre et au gymnase. Le tout se continuera au cours de la semaine entre 12 h. 30 et 13 h. 30, jusqu'à ce que le champion soit connu.

En après-midi, à 16 h. 30, la finale de ballon sur glace se déroulera au Centre Sportif Jean Béliveau.

### Mercredi

A la même heure, soit à 16 h. 30, la finale de hockey

intra-mural se poursuivra au Centre Sportif Jean Béliveau pendant que le tournoi de curling se terminera au Club de Curling Laurier de Victoriaville.

### Jeudi

Un concours de sciote sera présenté au "sous-marin" entre 12 h. 30 et 13 h. 30, sous la responsabilité de André Roy. A 19 h. 30, un match de hand-ball entre l'équipe féminine du Cégep et celle de la régionale Provencher de Saint-Léonard se tiendra au gymnase de la Polyvalente.

### Vendredi

Une démonstration de karaté se déroulera au "sous-marin" à 12 heures et le tournoi de volley-ball se poursuivra.

Ajoutons que la population des Bois-Francis est invitée à visiter l'exposition au cours de cette semaine.

## Vers le mariage

**VICTORIAVILLE (MD) —** Une session intensive de rencontres de préparation au mariage débutera dimanche le 9 mai prochain.

Cette session consistera en une première rencontre

dimanche le 9 mai, suivie d'une fin de semaine intensive, les 15 et 16 mai 1976.

Pour informations et inscriptions, contactez Ghislaine et Bertrand Fortier, avant le 1er mai, à 758-3451.

## Recrutement

**PRINCEVILLE (GAB) —** Le recrutement de 1975-76 donne quelque 75 membres à la Chambre de Commerce de Princeville. M. Claude Dusseault, président, a profité de la communication du rapport sur la campagne menée à cette fin pour féliciter M. Peter Heeremans, responsable du recrutement; ce dernier a donné plus de cent heures de son temps pour les nombreuses démarches faites dans le milieu.

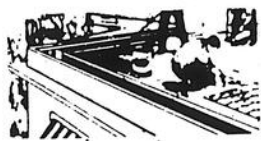

## COUVERTURE PROVINCIALE ENR.

**COUVERTURES DE TOUS GENRES**

**SPECIALITE: COUVERTURE D'ASPHALTE**

— Inspection et estimation gratuites

**INDUSTRIEL COMMERCIAL RESIDENTIEL**



758-8661  
Rés.: 752-2671

15 CECILE, VICTORIAVILLE, (Jules Talbot, prop.)



**SEMAINE CULTURELLE —** Trois responsables de la semaine culturelle au Cégep de Victoriaville, ont bien voulu se prêter à une photo lors de la conférence de

presse la semaine dernière. On reconnaît, de gauche à droite, Jacinthe Lavigne, Lise Fréchette et Yvon Paré.

(Photo G.B.)

## pour un bel été...

### VOLS NOLISES-EUROPE ETE '76

PARIS à compter de \$279	LONDRES à compter de \$279
NICE à compter de \$339	BRUXELLES à compter de \$309
AMSTERDAM à compter de \$339	

### MOSAIQUE EUROPEENNE 76

24 départs de Montréal par Air Canada, tous les jeudis du 29 avril au 23 sept.

Prix par pers. **\$1,375** Supp. de \$91.

pendant juin, juillet et août

Comprenant: avion, hôtel, repas à l'exception de 8 lunches. Visites, transferts, guides, frais de service et taxes comprises.

### MOSAIQUE SCANDINAVE 76

Durée 21 jours    Prix par pers. **\$1,439**  
Supp. de \$95.

pendant juin, juillet et août

Comprenant: avion, hôtel, repas, transferts, guides, frais de service et taxes.

### CLUB MEDITERRANEE

Départs de mai et juin: Tous les samedis	
— Fort-Royal, Guadeloupe	1 semaine: <b>\$470</b> \$ can.
	2 semaines: <b>\$650</b> \$ can.
Au Fort-Royal: Demandez les tarifs plan familial	
— Caravelle, Guadeloupe:	1 semaine: <b>\$535</b> \$ can.
	2 semaines: <b>\$780</b> \$ can.
Ces prix comprennent le transport aérien de Montréal.	
Tous les repas pendant le séjour au Club	
Carte de membre obligatoire: \$10.00 par personne	



### COSTA DEL SOL

2 SEMAINES A PARTIR DU 2 MAI  
TRANSPORT, LOGEMENT,  
PETIT DEJEUNER, TRANSFERTS DEPUIS **\$439**

### TOUR AMERICANADA

L'OUEST CANADIEN — EN AUTOBUS, 26 juin, 3, 10, 17, 24 et 31 juillet, 7 août	<b>\$669</b>
CALIFORNIE - CALIFORNIE - 23 jours, 3, 10, 17 et 31 juillet, 7 août, 4, 18, 25 sept., 16 oct.    PRIX	<b>\$659</b>
GASPESIE — MARITIMES	<b>\$519</b>
10, 17 juillet — 15 jours	<b>\$260</b>
L'OUEST CANADIEN — EN AVION 12 départs \$495. + avion	<b>\$260</b>
CALIFORNIE - ARIZONA - NEVADA - 16 jours, 10 départs \$539. + avion	<b>\$260</b>

758-0511

38, NOTRE-DAME EST VICTORIAVILLE

758-0511

38, NOTRE-DAME EST VICTORIAVILLE

758-0511

38, NOTRE-DAME EST VICTORIAVILLE

Lic. 50185

PLAZA VICTORIAVILLE INC.

Chantier 76

## Mouvements familiaux dans l'Eglise

**VICTORIAVILLE (CIC) — L'intérêt de l'Eglise pour les familles ne date pas d'aujourd'hui. Dans la mesure où la famille est une des structures fondamentales de la vie, un milieu primordial pour l'épanouissement des époux, pour la naissance et l'éducation des enfants, pour la stabilité de toute la société, c'est normal que l'Eglise s'en occupe. Si elle s'adresse aux gens et non pas aux anges, elle ne peut ignorer la famille.**

En s'occupant de la famille, l'Eglise rend service aux gens. - Combien de couples qui veulent se marier ont des occasions réelles pour causer avec quelqu'un de

leur amour et de leur projet de vie? Ici, les cours de préparation au mariage ont rendu des services extraordinaires aux fiancés depuis plus de 30 ans. Ils ont amorcé un dialogue.

- Combien de couples mariés ont eu besoin de rencontrer d'autres couples pour réfléchir ensemble, pour discuter du budget, pour vérifier certaines de leurs attitudes. Ils se retrouvent en SOF (Service d'Orientation des Foyers) pour une dizaine de rencontres et ça donne souvent de longues amitiés. Ou encore dans des mouvements stables: Couple et Famille, Union des familles, Equi-

pes de ménage, Equipes Notre-Dame, Sérena, etc.

- Combien de foyers en crise ont eu besoin de rencontrer quelqu'un pour jaser, pour une aide psychologique ou même pour des services à la maison? Depuis le counseling conjugal jusqu'à la travailleuse familiale, beaucoup de ces services viennent de l'Eglise, directement ou indirectement.

- Actuellement, nombreux sont les gens divorcés ou séparés, veufs et veuves. Situation difficile qui demande un effort de réadaptation considérable. Des regroupements s'amorcent face auxquels l'Eglise est attenti-

ve et contribue parfois d'une manière importante.

- Un enfant naît. A l'occasion de sa naissance et de son baptême, l'Eglise offre aux parents un temps d'échange et de réflexion. Souvent l'équipe de pastorale baptismale permet cela.

- On pourrait allonger la liste des services rendus aux familles, ou que les familles chrétiennes se rendent elles-mêmes: dialogue conjugal, dialogue parental, dialogue familial.

### L'Eglise

#### un lieu de rencontres

L'Eglise est un lieu de ren-

contres propice aux échanges et à la collaboration. Elle peut devenir une plaque tournante pour des gens venus de tous les horizons, être ce que le rapport Dumont appelle un lieu de service et de fraternité: un lieu qui offre des garanties de sérieux et de respect des gens. Car la famille est une réalité trop précieuse pour qu'on la bouscule d'une manière intempestive.

Depuis quelques années, le sort des familles dépend de l'ensemble de contexte social et politique. Sauver les familles une par une risque de n'être qu'un cata- plume sur une jambe de

bois, si la société défait ce que la famille veut construire. Une cellule d'amour dans un monde de guerre, un lieu de vérité au sein d'une propagande envahissante?

Prendre parti pour les familles c'est ainsi s'exprimer sur le chômage, sur le logement, les loisirs, l'aide sociale, la publicité. C'est organiser une action plus large que la famille, au plan du quartier, d'une ville, du pays.

La présence de l'Eglise à la famille s'inscrit de plus en plus dans une action plus large sur toute la société. Qui pourrait s'en plaindre?

## Juste pour toi

Avec André Pépin

Le monde s'énerve, le monde cherche la vérité. Toi cherches-tu à comprendre? Juste pour toi, je te donne ma solution. Je l'ai trouvée dans mes tiroirs, à travers mes bouts de papier.

Le conflit scolaire qui rongé les coeurs, les jeux olympiques qui nous tracassent, l'indifférence des jeunes etc., voilà autant de sujets brûlants qui font vieillir trop tôt et qui empêchent les jeunes coeurs de s'épanouir. Il faut absolument réagir et fonctionner d'une façon positive.

### COMMENT?

Tous ceux qui sont à la tête de la société ont de lourdes responsabilités et trop souvent n'en sont pas conscients. Quand les torts sont trop nombreux, on les lance sur la tête des autres et on se réjouit en coulisses. "Il faut donner notre vie à nos responsabilités"... Le travail commence dans notre propre famille.

Notre société chrétienne se prépare à la fête de Pâques et nous n'avons jamais vu des humains se détruire comme présentement. Les jeunes pensent quoi de notre conscience???

Lorsque nos enfants voient les adultes se mentir, se narguer et se détruire, ont-ils foi en nous? Peuvent-ils leur demander de croire à la force de l'homme? Les jeunes nous voient gaspiller et se tordent de rire.

Ils ont honte de nous et avec raison. BOUT DE PAPIER

Sur mon bout de papier est inscrit ceci:

"Ne cherche pas à détruire et à salir ton semblable, aide-le à s'en sortir honorablement. L'autre a été créé par Dieu pour travailler avec toi à la construction d'un monde nouveau. Les animaux se respectent, les hommes ont de la misère à les imiter.

Dans la forêt, le roi est respecté et les sujets respectent le roi... Les bêtes ne mentent pas et construisent "ensemble".

### RARE

Tu dis peut-être: André, tu répètes des vieilles affaires, on le savait, c'est pas rare". Non, c'est pas rare de l'entendre mais l'application???

Les rois prennent la place du Roi dans notre coin. Les sujets cherchent le Roi et crient à l'injustice. Qui s'interroge sur le vrai sens des responsabilités?

Hier soir, en me promenant près de chez-moi, j'ai vu passer un trône qui promenait un roi furieux qui s'appelait \$\$\$; tu aurais dû voir la gang de pantins qui le soutenaient.

C'est ça qu'il faut changer dans nos rues, dans nos coeurs, dans nos maisons. A ceux qui me lisent, je dis: "Ne pense pas que c'est pour les autres, c'est pour toi et moi..."

A la prochaine si Dieu le Veut.

## La vie nouvelle

**VICTORIAVILLE (CIC) — Les 19-20-21 mars, à l'école Albert Morissette, se tenaient des sessions de prières intenses, auxquelles ont participé près de 400 personnes de la région des Bois-Francs, de Nicolet, Québec, Montréal; même certains venus de Hull et Ottawa.**

L'animateur bien connu fut l'abbé Gérard Marier. Il donna, pendant cette fin de semaine, une série de réflexions qui introduisent à une vie nouvelle, ou renouvelée dans l'Esprit-Saint.

Il développa surtout le thème de l'Amour de Dieu, par sa méthode accoutumée: réflexions, chants, prières spontanées, lectures de passages de la Bible, partages.

"Je te dis que si tu crois, dit Jean, tu verras la gloire de Dieu". Cette gloire, c'est quoi? C'est l'Amour, car Dieu est Amour. A nous de devenir amoureux de Dieu.

"Je vous donne une LOI nouvelle: c'est de vous aimer les uns les autres, comme Je vous ai aimés". Lire la Parole de Dieu, écouter Jésus qui nous parle, aujourd'hui dans son Evangile, c'est attiser le feu de l'Amour dans nos vies, c'est vivre une vie nouvelle.

Comment aimer Dieu? De toutes nos forces, toujours. Et non pas à temps partiel.

Jésus nous redit: "Cherchez d'abord le Royaume de Dieu. Faites tout par amour. C'est possible, grâce à l'Esprit qui vous habite". Et le

reste vous sera donné en surabondance... Si nous nous décidions enfin de vivre de foi...

Il faut veiller à l'emploi du temps de son coeur; ne pas perdre son temps à des bagatelles, des choses matérielles et passagères. Il faut aimer dans la foi, non dans les sentiments.

L'épreuve viendra, elle vient. Pourquoi? C'est le test de notre amour confiant en Dieu. Si on perd le nord, si on est vite déboussolé, c'est que notre amour est faible et fragile. Avec l'Esprit, l'amour est fort, calme, confiant, toujours assuré que DIEU NOUS AIME.

Le samedi, c'est le jour dédié à MARIE, notre Mère, cette Avocate puissante auprès de Dieu en notre faveur. On la salue avec des AVES et des refrains, aussi par de courtes invocations. Car c'est son rôle de MERE de nous guider dans la vie nouvelle, cette vie d'amour dans l'Esprit.

### Les Indes

**PRINCEVILLE (GAB) — La R.S. Benoit, une franciscaine qui a passé 33 années consécutives en mission aux Indes, était l'invitée de l'équipe sacerdotale de Princeville pour une homélie aux messes du dimanche. Dans le pays où elle a vécu si longtemps, la R.S. Benoit souligne que vit une population de 750 millions de personnes. Les villes sont grouillantes de monde où chacun se débrouille comme il peut dans la chaleur torride et la poussière. Une leproserie où sont 900 malades est l'un des cas sur lesquels la R.S. Benoit a attiré l'attention de son auditoire; on aurait besoin d'une conduite d'eau dans cette région où l'an dernier, il n'y est tombé de la pluie que pendant dix minutes...**

## Carême V

# La souffrance qui dit pourquoi

**VICTORIAVILLE (CIC) —**  
**Quand on arrive au bout d'un voyage, quand on termine un travail pénible, quand on se remet d'une dure expérience, on se demande: Est-ce que ça valait vraiment la peine?**

Et on pense à toute cette souffrance, à cette douleur, à ces gémissements, qui accompagnent chaque projet, chaque mise en route... Souffrance qui a trop souvent un goût de révolte, de rébellion, même d'injustice.

Seigneur, aide-moi à accueillir cette souffrance qui est mienne... Fais-moi souvenir qu'il n'existe pas de souffrance qui n'en vait pas la peine.

L'économie inquiète: rien ne va plus. Le système scolaire semble en panne. Nous vivons une crise d'autorité.

Nos amours s'arrêtent en chemin...

Avons-nous peur de l'avenir? Avons-nous assez de foi pour croire que Dieu peut faire du neuf? Le Seigneur nous dit: "Voici venir des jours où je conclurai avec vous une alliance nouvelle. Je mettrai ma LOI dans vos cœurs."

On regarde avec envie les puissants, les riches ont bonne réputation. On veut tout régler par la force. Les pays investissent des milliards dans l'armement. On ignore les vieillards, les handicapés.

Croyons-nous que les puissants et les riches sont seuls à réussir leur vie? Notre force vient-elle d'une puissance extérieure ou de nos qualités intérieures? En quoi plaçons-

nous la réussite de notre vie?

On parle partout d'avortement: on est pour, on est contre. On ne sait plus quoi penser. Des gens s'ennuient à regarder la TV toute la semaine. D'autres ne font qu'attendre le gros lot du vendredi.

Des gens passent leur vie

à donner la vie: d'autres à donner la mort. Faisons-nous fructifier la vie au risque même de perdre notre confort?

En vivant avec nous, nos proches, nos compagnons de travail, sentent-ils naître un monde nouveau fait pour

l'homme?

Seigneur, Tu as dit: "Si le grain de blé tombé en terre ne meurt pas, il reste seul: mais s'il meurt, il donne beaucoup de fruit."

Tu es allé beaucoup plus loin que la parole. Tu t'es soumis au projet du PÈRE.

tu as souffert Ta Passion. Tu es mort sur une Croix: Tu as été mis en terre afin de donner à tout homme le fruit de la VIE.

Comme Toi, nous voulons donner notre vie pour faire naître en TOI un monde nouveau, celui que TU prépares avec nous et en nous.

## Carême III

# Plus proche qu'on pense

**VICTORIAVILLE (CIC) —**  
**Oui, la Loi de Dieu est tellement plus proche qu'on pense. Si nous savons aimer, nous ne pourrions pas passer**

**à côté. Nous saurons marcher sur le chemin que Dieu Notre Père nous a ouvert et que Jésus a suivi jusqu'au bout.**

Mais en toute vérité, regardons notre cœur. Quels efforts faisons-nous pour suivre ce chemin? Quels efforts faisons-nous pour inviter nos voisins à s'engager avec nous sur cette route de liberté? Ne l'oublions pas: c'est à nous qu'il est maintenant demandé de préparer la Route du Seigneur.

Sur la route des hommes, afin qu'ils s'approchent de Lui, Dieu donne un premier signe: celui de la Loi. Le 2e signe, c'est Jésus-Christ, mort et ressuscité. Il est la Loi nouvelle.

La Loi du Seigneur, c'est un engagement mutuel: le Seigneur, qui est Vie, Puissance, Lumière, se mêle à nos espoirs, se confie à nos pensées, entre dans nos vies... comme un vrai partenaire.

Dans un mouvement inverse, Jésus dit: Notre Père... Dieu nous oblige à vivre proches de Lui, dans la vie quotidienne.

Chacun des Dix Commandements, c'est comme un feu de signalisation pour ne pas tomber dans les chemins de servitude.

Le 1er commandement: nous devenons prisonniers de nos idoles: argent, consommation, sexe, que les mass-média nous charrient. Adorer Dieu, c'est éliminer toutes les idoles; c'est rester pauvres et confiants devant Lui.

Le 3e commandement: pourquoi nos dimanches sont-ils si ternes? C'est que nous avons perdu le sens de ce jour "consacré à Dieu". Dans notre société, on est esclave de tant d'idoles... on court, on ne peut plus s'arrêter. A l'exemple du Seigneur, prenons le temps d'Aimer.

Mettons du Dimanche dans nos vies...

Le 4e commandement:

respecter père et mère: voir leurs qualités, les qualités des gens les plus proches de nous, les regarder avec amour, admirer ce qu'il y a de beau et de grand en eux.

Jésus nous trace une ligne de conduite. Il nous demande de vivre les yeux ouverts, de veiller sans cesse pour que le combat soit rondement mené. Le MIEUX-VIVRE que tous cherchent, nous le trouverons dans une prise de distance par rapport à l'argent, à l'obsession de la réputation, du pouvoir, du plaisir.

Souvenons-nous que Jésus n'avait qu'une ligne de conduite: "l'Amour du Père".

Jésus nous connaît bien. Sur la route de la vie, marchons ensemble avec Lui.

## Carême IV

# Gratuit pour vrai

**VICTORIAVILLE (CIC) —**  
**Dieu s'est choisi un peuple. Mais ce peuple lui témoigne de l'ingratitude en multipliant ses infidélités, en imitant les coutumes païennes, en profanant le Temple de Jérusalem.**

Mais Dieu ne se décourage pas. Dans son Amour infini, il envoie ses messagers pour rappeler à son peuple tout l'Amour qu'il a pour lui. Mais le peuple n'entend rien.

Dans sa Miséricorde, Dieu envoie son Fils unique, pour que par Lui nous soyons sauvés. Jésus nous trace le chemin qui mène à la Lumière.

L'Amour de Dieu amène les hommes à donner gratuitement, à aimer, à pardonner, chacun à sa façon. Mais c'est tout ensemble que nous devons travailler à la cause de la fraternité entre les

hommes.

C'est une question de temps, d'efforts et de foi!

Le Christ nous invite à nous dépasser, à ALLER PLUS LOIN...

La seule façon de continuer de vivre ensemble, c'est de faire effort pour s'aimer, se comprendre, se pardonner. Le pardon est nécessaire à toute vie. Il est la source du bonheur. Mais pardonner n'est pas un acte facile.

L'histoire du peuple de Dieu, c'est notre histoire à nous. Nous oublions souvent Dieu. Lui nous envoie des messagers. Il se communique à nous par les Ecritures, par l'Eglise, par les événements, par les personnes. Nous pouvons faire la sourde oreille... Mais vient une épreuve, et nous nous souvenons de Dieu.

C'est nous-même qui nous exilons de Dieu par nos fautes, nos indépendances... Dieu est toujours Miséricordieux. Dieu ne nous oublie jamais. Il ne nous abandonne pas. Au contraire, il attend notre retour et nous prodigue son pardon... avant même que nous le lui demandions, à cause de Jésus-Christ.

Nous avons cependant, quelque chose à faire. Celui qui marche avec le Christ, marche dans la Lumière, et il agit selon Dieu.

Celui qui ne fait pas le bien, vit dans les ténèbres. C'est moins gênant...

Mais le Chrétien, lui, a pour mission de manifester, par ses actions, l'AMOUR GRATUIT DE DIEU dont il est l'objet. Il s'engage à bâtir l'humanité nouvelle.



**J.M. Bergeron**  
 courtier  
 758-8268



**J.E. Bergeron**  
 agent  
 752-7640



**Robert Lainesse**  
 agent  
 758-0194



**bergeron & lainesse inc.**  
 Courtier en Immeubles

366 Boul. Bois-Francis Nord

**BUREAUX A LOUER**  
**A TRES BON PRIX**

**758-8268**



4 Beauséjour



7 Lapierre, Arth.



47 Piché, Ville



7e rang, St-Albert



Village St-Louis de Blandford



Site commercial



Boul. Gamache



162 Principale



Edifice à revenus, Victoriaville



11 Paré, Princeville



24 Arthur



18 Alice, Victoriaville

# petites annonces

Une insertion de 25 mots ou moins .....\$2.00  
Trois insertions de 25 mots ou moins ..... 5.00  
Chaque mot additionnel ..... .05  
Location de case postale ..... 1.00  
Annonce encadrée, prix minimum ..... 4.00  
ou 20c la ligne agate.

Les petites annonces sont payables d'avance et doivent parvenir chez Singer, 9 St-Dominique, Victoriaville, le vendredi midi pour parution le mardi, ou à nos bureaux, par la poste:  
par téléphone: **L'UNION**  
370, rue Girouard, Arthabaska  
C.P. 170 Victoriaville  
G6P 6S8  
357-2065

## RUBRIQUES

- |   |  |
|---|--|
| 105 Animaux à vendre                      | 170 Autos, camions, tracteurs à vendre     |
| 110 Ameublement à vendre                  | 175 Motoneiges à vendre                    |
| 115 Maisons — Chalets à louer             | 180 Motos à vendre                         |
| 120 Maisons — Chalets à vendre ou à louer | 185 Bateaux à vendre                       |
| 125 Maisons — Chalets à vendre ou à louer | 190 Tentes-roulottes et roulottes à vendre |
| 130 Autres immeubles à vendre ou à louer  | 195 Articles de sport à vendre             |
| 135 Terrains — Fermes à vendre            | 200 Divers à vendre                        |
| 140 Argent à prêter                       | 205 Personnel demandé                      |
| 145 Logements à louer                     | 210 On demande                             |
| 150 Appartements à louer                  | 215 On offre                               |
| 155 Chambres à louer                      | 220 Encan                                  |
| 160 Chambres et pensions                  | 225 Divers                                 |
| 165 Commerces à vendre                    |  |

## 105 ANIMAUX À VENDRE

**Chiens à vendre:** Old English, Alredale, pur-sangs, Samoyede, Esquimaux blanc, Schnauzer, Colley, Pékinois, Irish Setter, Labrasse-Appo, Chow-Chow, Doberman, chats siamois et persans, barils de bois de toutes grandeurs. S'adresser à 64 rue Cartier ou 758-8319, Victoriaville. 22-4-75-j.h.o.

**Attention! Chez Cartier Pet-Shop,** au 64 rue Cartier, poissons tropicaux, serins, perruches, aquariums de qualité, et tout le nécessaire pour les nourrir et les soigner, etc. Prix spécial pour nourriture à chien et chat. S'adresser à 64 Cartier, Victoriaville, tél. 758-8319. 27-5-75-j.n.o.

**A vendre jument,** 8 ans, 1500 lbs. hane. Ste-Sophie. 362-2663. Érablières à Baptiste. 6-4-76

**A vendre 10 taures,** de 2 ans, sans les, aussi 20 d'un an sans saillies. Pour informations: 358-2545. 6-4-76

**A vendre deux poneys,** environ 550 lbs chacun. Tel. 752-4202. 6-4-76

**A vendre chien espagnol,** propriété de 6 mois, prix \$25. Tel. 752-9019. 13-4-76

**A vendre chien de race Labrador,** non âgé de 12 à 14 ans, en toutes ses parties, excellent pour la chasse. Tel. 758-2653. 13-4-76

**A vendre chiens de toutes races,** du plus petit au plus gros. Doberman, Berger Allemand, Danon, Pomméranien, Chow-chow, Camiche, tous entretenus et vaccinés, avec certificat 7 ans d'expérience dans l'élevage. S'adresser à B. Levesque, le jour 472-1619, le soir 478-5388. Dimanche téléphonez pour prendre rendez-vous.

**A vendre chien Berger Allemand,** très bon pour la garde. Tel. à Ham-Nord. 344-2046

**A vendre spécial du mois! Coaley Lassy, Doberman, chiens de garde.** Tel. (jour) 472-1619, le soir 478-5388. 13-4-76

**A vendre taureau de 2 ans,** en bon état. Condition prix à discuter. Tel. 819-338-2570. 20-4-76

## 105 ANIMAUX À VENDRE

**A vendre cheval de selle,** 6 ans, entièrement dompté, avec bride et selle poids 200 lbs. Pour informations: 758-3381

## 110 AMEUBLEMENT À VENDRE

**A vendre bureaux-secrétaires,** 24 x36, décapés ou non. Tel. 752-9419. 23-9-75-j.n.o.

**Set de cuisine, set de chambre neuf,** style colonial, tout en bois, direct de la manufacture, légères imperfections. Prix très bas. S'adresser au 1645, Notre-Dame Ouest, Victoriaville, tél. 758-1276. P. H. Laliberté. 26-2-74-j.n.o.

**Nous achetons, échangeons et vendons meubles secondés, ameublements de chambre, salon, cuisine, poêle, réfrigérateur, laveuse-sècheuse, chaises de toutes sortes, matelas, vaisselle, etc.** S'adresser à Conrad Gaudreau, 769 Boul. Bus-Francis Sud (magasin en arrière). Tel. 357-2175, Arthabaska. 6-11-73-j.n.o.

**Cherchez-vous un meilleur téléviseur?** Voyez "Panasonic" aux Meubles Victoria Entr., 572 Notre-Dame est, Victoriaville, 752-2535. Prix spéciaux d'introduction. 18-2-75-j.n.o.

**Aubaines incroyables! Sauver jusqu'à 40% sur vos achats de matelas,** nous vous offrons les meilleurs matelas sur le marché, les Posiure Pedic de Sealy, les Beautyrest de Simmons, les Kirkopure de Somnec. S'adresser chez Gilles Boisclair, 268 St-Jean-Baptiste, Princeville, tél. 364-2922. 27-8-74-j.n.o.

**Au magasin Meubles Gilles Boisclair au 268 St-Jean-Baptiste, Princeville,** nous vous offrons toujours à prix d'aubaine les produits Westinghouse, Roy, Entreprise, Philco, Ford, ainsi que les ameublements de styles canadien, colonial, espagnol, moderne et futuriste à des prix incroyablement bas. Tel. 364-2922. 27-8-74-j.n.o.

**A vendre 2 chiens, blancs, de 6 semaines,** la mère est de race caniche. 752-7004. 13-4-76

## 110 AMEUBLEMENT À VENDRE

**Avons à vendre des tables de salon,** de style colonial, avec de légères imperfections à moitié prix. Tel. 364-5249, Princeville. 24-2-76-j.n.o.

**A vendre 4 sets de salon, de style colonial, et 2 sets de chambre, de style espagnol à l'état neuf, à très bas prix.** Tel. 364-5249, Princeville. 24-2-76-j.n.o.

**A vendre avec garantie laveuse-sècheuse, poêle réfrigérateur usagés.** S'adresser à Service d'appareils électro-ménagers, 15 Edouard, Victoriaville. 758-8372. 24-2-76-j.n.o.

**A vendre meubles, idéals pour chalet, set de salon et set de chambre, très propres.** Tel. 364-2597. 6-4-76

**Très bas prix ménage en très bon état, poêle, divan, sècheuse, table avec buffet aussi mobillote Honda.** Si intéressé, appeler à 752-7392 ou 357-8521. 6-4-76

**A vendre poètes à bois, très propres, télévision noir et blanc, écran 26", comme neuve.** Tel. (819) 358-6338. 6-4-76

**A vendre 1 stéréo meuble, 1 radio AM FM, 1 tourne-disque, 2 haut-parleurs, 1 télévision, meuble, noir et blanc.** Tel. 758-8856. 6-4-76

**A vendre T.V. noir et blanc, 25 pouces, avec meuble très propre.** Tel. 580-640, Warwick. 6-4-76

**Laveuse-essoreuse à vendre,** à l'état presque neuf. Pour informations: 57-2278

**Poêle et réfrigérateur, en excellent condition, au prix d'aubaine!** Il faut vite! Cause de vente, achat d'une maison mobile semi-mueblée et installée le 1er mai. Tel. 752-9432

**Poêle Belanger, de luxe, à vendre en bonne condition.** Tel. 752-2620. 13-4-76

**A vendre T.V., noir et blanc, 25 pouces, marque Philips, le tout en bonne condition.** Tel. 752-5023

**A vendre ameublement de cuisine, très propre et en bon état.** Tel. 353-2294, St-Albert

**Salbot de salle à diner antique;** set de salon, set de cuisine, set de chambre, secrétaire, table, poêle électrique et au bois, réfrigérateurs, aspirateurs, électro-lixifs, balais, laveuse-essoreuse, planimètre, style colonial, lits doubles, seychon à chevet, tables lampes, tapis de salon, commode bureau, chaises anti-gas. Tel. 364-5374, après 5 heures.

**Une table de salon, très propre, avec laveuse ordinaire en parfait ordre et aussi propre.** \$35. Tel. 758-7755

**T.V. couleurs Fleetwood (2 ans),** 26" écran parfaite condition, meuble en bois, prix \$350. Raison de vente, manque d'espace. Tel. 758-7755

**T.V. couleurs neuve à vendre,** E. lectrohome 26 po., modèle Keswick, contemporain, raison de vente, ligne discontinuée, carte de garantie incluse, prix \$769, réduction \$174.00. S'adresser chez Tardi Radio T.V., 254 Notre-Dame est, Victoriaville, 752-2686.

## 115 MAISONS — CHALETS À VENDRE

**A vendre magnifique bungalow,** à 1 mille du village de St-Albert, construit il y a cinq ans, terrain boisé, 50 x 230 pieds, 4 1/2 pièces, prix: \$12,000, comptant, bon chauffage à air chaud. Pour informations, tél.: 353-2270 ou 353-2283. 4-3-75-j.n.o.

**A vendre maison mobile, 12 x 62,** modèle 1972, mueblée ou non mueblée, avec terrain 80 x 100, hane de cedres, situé à 13 Richard (parc Rouillard), Victoriaville. Tel. 752-6336. 20-4-76-j.n.o.

## 115 MAISONS — CHALETS À VENDRE

**Maisons à vendre, 34 et 36 Toussaint, Arthabaska, 275 rue Rivard, Princeville, 62 rue Allard, Princeville, le 10 et 12 rue Thériault, Arthabaska.** Pour informations: Jacques Construction, 752-6221, Victoriaville. 364-2397, Princeville. 9-3-76-j.n.o.

**A vendre maison finie en brique,** 1 logement, garage, est déjà louée. L'est qui pourrait être libérée, situation au centre-ville, Arthabaska. S'adresser à Arsène LeBlanc, 73A Colombeau Ouest, Québec 3, Québec ou à 253 Boul. Bus-Francis Sud, Arthabaska. 9-3-76-j.n.o.

**A vendre à Princeville, 1 maison** à revenus de 3 logements. Pous plus d'informations, propriétaire: Albert Brochu, 364-5370, 66 Gaulin. 6-4-76

**Chalet au Lac William (St-Ferdinand), 1 chalet** avec trailer, moteur de 55 H.P. Pour informations, 64 Ave du Parc, 752-6033. 6-4-76

**Maison canadienne, 5 1/2 pièces,** à vendre, avec garage, avec chambres pour louer au sous-sol! Pour informations, au 68 rue Mailhot à Princeville, 364-2844. 6-4-76

**Maison mobile à vendre, modèle exclusif, chauffage électrique, grandeur 14 x 74, garage 14 x 40, terrain 90 x 100.** Pour informations, s'adresser à 1345 Boul. Gamache, Victoriaville, tél.: après 5 heures. 752-4855. 20-4-76

**Maison à vendre, située à Saint-Albert, dans le village, 7 pièces.** Tel. 353-2791. 6-4-76

**Maison de campagne à vendre,** avec entrée 200 ampères, chauffage à l'huile et aussi une grange à combles, trancas, installation en ter, devant et nettoyeur à tamer, située dans le thème rang, St-Vallée, tel. 353-2544. 2-3-76-j.n.o.

**Maison en brique à vendre, 25 x 42,** près du centre d'achats, foyer intérieur et extérieur, sous-sol très luxueux. Tel. 357-8886. 2-3-76-j.n.o.

**Maison à vendre, située sur la rue Principale à Ste-Clotilde-de-Horton.** Pour renseignements, 336-3069. 6-4-76

**Maison mobile, 68 x 14, terrain 100 x 100, remise 16 x 16,** prix très convenable. Tel. 752-9321. 6-4-76

**Maison neuve à vendre, 28 x 37,** hane brique, porte patio, carport, située rang Parisseau, 752-9314, avec terrain de 100 x 125. 6-4-76

**A vendre maison mobile, dans le rang Chicago, Victoriaville.** Tel. 758-8368. 13-4-76

**A vendre maison, 24 x 40, abri d'auto, cour asphaltée, entrée de cave extérieure, terrain fini, située 50 rue Allard.** Tel. 364-2282. 6-4-76

**A vendre chalet, situé aux Trois-Lacs, côte de Tingwick, hane non fini à l'intérieur.** Tel. 758-8438. Bonol Laroche. 13-4-76

**Bonne maison de campagne à vendre, située à St-Rémi-de-Tingwick, 26 long, mueblée avec grand terrain.** S'adresser à Armand Gagnon, 1 rue Thibodeau, Victoriaville. 752-9855. 6-4-76

**Maison à vendre, située à 5 milles de Victoriaville, 16 rang de St-Vallée, grand terrain, 145 x 195, chambre de bain au complet, entrée laveuse-sècheuse, le tout à vendre.** S'adresser à 752-4621, Armand Poirier, 7 Giroux, Victoriaville. P. Que. 13-4-76

**A vendre maison mobile Val-Bar, 14 x 68, mueblée.** Pour informations, tel. bureau 758-3177, rés. 363-2642. 13-4-76

## 115 MAISONS — CHALETS À VENDRE

**Maison mobile (chalet) Glendale, 10 x 12, et installée au Domaine Mont-Seigneur, à Notre-Dame-de-Ham.** A vendre avec ou sans terrain. Elle a été achetée neuve en 1973, est mueblée en colonial et est très propre. Pour renseignements, appelez à 752-5443, ou à Bruno Perreault, 98 Champlain, Victoriaville. 6-4-76

**Maison neuve à vendre, à 1 mille de Victoriaville, avec terrain, route 34.** S'adresser après 5 heures. 758-0010. 6-4-76

**Maison neuve à vendre, 5 1/2 pièces, chauffage électrique, cause de vente, achat d'un commerce.** S'adresser à 364-5248, le jour, le soir, à 364-5935. 6-4-76

**Maison 2 logements, à vendre, à Warwick.** Pour informations, tel. 358-2485, Warwick ou tel. 357-8784, Arthabaska. 13-4-76

**Maison deux logements à vendre, avec garage double, avec grand terrain, 90 x 110.** Pour informations: 364-2524. 13-7-76

**A vendre maison mobile, 14 x 61, belle apparence, 3 chambres, sous-sol semi-fini, terrain 100 x 100, avec hane de cedres, entrées au sous-sol intérieure et extérieure, près d'Arthabaska.** Tel. 369-9305. 13-4-76

**Maison mobile 1974, 12 x 62, non mueblée, 5 1/2 pièces, avec ses tonnes, comme neuve.** Tel. 358-6006, prix \$9,000.

**A vendre maison mobile, Le Baron, 12 x 60, entièrement mueblée, sur terrain boisé, environ 75,000 pieds carrés, seule ou avec terrain.** Adresse: RR 3, rang près de la Salle du Canton, à Warwick. Tel. 358-2862. 11-3-76

**Maison de campagne, avec entrée laveuse-sècheuse, chambre de bain récente en neuf.** Pour informations, tel. à Ham-Nord. 344-2946.

**Maison à vendre, ville de Victoriaville, 1 logement, hane en clapboard d'aluminium blanc, deux escaliers en ter, forge, située aux numéros civiques 72, 72A, 74, 74A, au coin de la rue Octave au Boul. Cartier, avec garages et grands terrains.** S'adresser à tel. 357-2336

**A vendre maison, située rue Parc-Sainte-Famille, hane fin, avec carport, avec étage grandeur 32 x 34, 3 1/2 pièces.** Pour informations: 758-3381. 13-4-76

**Chalet à vendre, Sainte-Elisabeth de Warwick, 20 x 24 pieds, entièrement mueblé, terrain 200 x 200, ses tonnes, chauffage à l'huile et au bois.** Pour informations: 758-6384. 13-4-76

**Maison neuve à vendre, 4 ans, située à la campagne à Arthabaska, chauffage électrique, terrain 80 x 120.** Pour informations: 357-8923. 13-4-76

**Maison mobile, 14 x 68, sur solage, avec annexe à l'huile, terrain 100 x 100, située sur la route de St-Norbert, à 2 1/2 milles d'Arthabaska.** Tel. 369-9330, après 5 heures. 20-4-76

**Maison mobile P.M.C., 14 x 64, 3 chambres, située au 8e Rang de St-Rosaire.** Tel. 758-0456. 20-4-76

**Maison neuve à vendre, 5 1/2 pièces, hane brique, tapis et couvre-planchers fournis, 26 x 42, 1/2 mille de la Plage Hamel vers Saint-Vallée.** Tel. 752-4941 ou 758-8417. 20-4-76

**Maison mobile à vendre, grandeur 10 x 43, mueblée, je demande \$5,000 si vous voulez la démenager, elle a ses roues dessous, elle peut facilement se démenager ou vous voulez. Si cette maison mobile vous intéresse, elle est située au village de Notre-Dame-de-Ham.** Pour toute information, veuillez communiquer avec moi, tel. 1-819-344-2486

## 125 MAISONS — CHALETS À VENDRE OU À LOUER

**Chalets à vendre ou à louer, à la saison, du côté de Tingwick, aux Trois-Lacs, aussi poêle électrique à vendre, comme neuf.** S'adresser à Gérard Chabot, 358-6194. 20-4-76

**Maison de campagne à vendre, ou à louer, chauffage à l'huile, 5 1/2 pièces.** Tel. 357-8933. 13-4-76

## 130 AUTRES IMMEUBLES À VENDRE OU À LOUER

**Locaux et entrepôts à louer, idéals pour commerces et/ou entrepôts, Espaces de grandeurs diverses, disponibles maintenant, chauffés ou non, locaux propres. Superficie libre 10,000 p.c. (total), situés sur la Rte St-Albert, no 122, tél.: 752-4794, après 5 h. p.m. 21-1-75-j.n.o.**

**A vendre ou à louer local, de 1200 pieds carrés, avec sous-sol, peut être occupé pour bureau ou louer, avec tapis mur à mur, plus entrepôt, situé à 100 Ave Pie X, Victoriaville.** S'adresser à 7 Laurier Ouest, Arthabaska. 357-8984. 24-2-76-j.n.o.

**Local de barbier à louer, aussi idéal pour coiffeuse ou commerce.** Tel. 752-2563, ou s'adresser à 72 Perreault, Victoriaville. 13-1-76-j.n.o.

**Salle de réceptions à louer, avec restaurant, dépanneur, au Domaine Mon Repos, St-Albert, aussi terrains à vendre, boisés, aussi terrains de camping pour roulottes, tentes, etc. à louer.** Pour informations, tél.: 353-2663, M. Antonin René. 29-6-76

## TERRAINS — FERMIERS 135 À VENDRE

**Terrain à vendre 100 x 90 pour construction ou maison mobile sur la Rte-Princeville.** S'adresser à Parc Cormier, tél.: 758-3263. 22-1-74-j.n.o.

**Domaine Jean-Sébastien Ear, terrain à vendre 100 x 190, à 10 minutes du Mont-Gleason, 4 minutes de la Trans-Québécoise.** Tél.: 758-8142 ou 758-3055, Victoriaville. 23-9-75-j.n.o.

**A vendre très bonne érablière, avec tout l'équipement.** Tel. 369-9614. 24-2-76-j.n.o.

**A vendre très beau terrain de camping, qui porte le titre de Domaine Chez Alcide, à Saint-Norbert, au montant de \$50,000.** Arrangement possible pour paiement. Tel. 758-0197, Mr. Guy Boussonneault, Victoriaville. 6-4-76

**J'aurais ferme à vendre, 310 acres, terrain vendu en entier ou en parties.** S'adresser à 453-2396, Clément Dion, St-Pierre-Baptiste. 6-4-76

**Ferme laitière, 150 arpents, bon terrain plat bien égouté, 60 bêtes Holstein, roulant complet, maison renouée.** Pour informations, H. Cole, Ste-Perpetue (Nicole), tel. (819) 393-5261. 13-4-76

**A vendre terrain déboisé, 100 x 100, avec route de 26 pieds, situé à Ste-Clotilde-de-Horton, avec puits artésien et électrique.** Tel. 758-1167. 13-4-76

**Fermes à vendre, environ 67 arpents, avec équipement, près du village de St-Vallée.** Tél.: 353-2514. 13-4-76

**1 terre à bois, 40 acres, située entre Princeville et Plessisville, 1 auto Chevrolet Impala, convertible, 1971, en bonne condition.** S'adresser à 357-8886. 30-3-76-j.n.o.

**Terrain à vendre, situé sur la rue Edouard, près du boulevard Jutras, grandeur 110 x 210.** Pour informations, tel. 752-9803. 20-4-76

Les annonces classées de l'Union seront désormais payables à vos 3 centres de couture SINGER

Centre commercial d'Asbestos  
Asbestos — 879-6262  
J.G. Caron

9 St-Dominique — Victoriaville  
752-2944  
Julien Comtois



2000 St-Calixte — Plessisville  
362-7574  
P.E. Tourigny

J.n.o.

### 135 TERRAINS - FERMES A VENDRE

Terrain à vendre, Ave de la Colline, cadastré, entrée d'eau, asphalte, 75 x 210. Tél.: 357-8734. 13-4-76

Terrain à vendre, aux Trois-Lacs, côté de Tingwick, en face du Blue Bird, prix \$1.800. Tél.: 752-9839 ou 758-1604, après 5 heures. 20-4-76

Terrain à vendre, 100 x 250, à 4 milles de Victoriaville, sur rue Carter. Tél.: 758-1440.

### 140 ARGENT A PRETER

Argent à prêter - en première et deuxième hypothèques sur propriété existante ou en voie de construction. Exemple ou achat de balance de prix de vente, montant de \$10.000 et plus, taux d'intérêt avantageux. Pour informations, tél.: 752-5537 ou 362-7314. 12-12-72-j.n.o.

### 145 LOGEMENTS A LOUER

Banque de logements et service aux locataires, tél.: 752-4330, du lundi au vendredi, de 9 heures à 5 heures. 28-10-75-j.n.o.

Logement à louer, 5 1/2 pièces, chauffé, situé sur rue Pigeon et De la Ronde. S'adresser à 758-3460. 16-3-76-j.n.o.

Logements à Princeville, 4 1/2 à louer, meublés et non meublés, eau chaude fournie. Renseignements, 758-1122. 6-4-76

A sous-louer 5 1/2 pièces, chauffé, eau chaude fournie, stationnement avec prise de courant, remise au sous-sol. Pour informations, 752-9596. 13-4-76

Logements à louer, 25 Champagne, près du centre d'achats, chauffé, eau chaude fournie, stationnement, libre le 1er juillet. Tél.: 758-3318. 752-4843, midi ou soir. 23-3-76-j.n.o.

Logement à louer, meublé et chauffé, 3 appartements 1/2, à Princeville, rue Gaulin, libre le 1er mai. Tél.: 364-2952. 6-4-76

A louer logement, 4 1/2, situé à 29 Champagne, chauffé, eau chaude fournie. Tél.: 758-1167. 13-4-76

Logements à louer, 3 1/2 pièces, dans un haut, libre le 1er mars, 1 autre dans un bas, libre le 1er avril, entrée laveuse-sécheuse, chauffage électrique, taxe incluse, 1 mille de Victoriaville, situé à 385 Académie, et s'adresser à 389 Académie, tél.: 752-9349. 13-4-76

Logement à louer, libre le 1er mai, 4 1/2 pièces, chauffé, eau chaude fournie, taxe d'eau incluse, stationnement avec prise de courant, situé près du centre d'achats. Tél.: après 6 h. 30 p.m. à 752-4304.

Logement 3 1/2 pièces, endroit paisible, chauffage électrique, installation laveuse-sécheuse, ainsi que stationnement. S'adresser à 90 Lafrance, rue face du Cégep, Victoriaville. Le soir après 5 heures et fin de semaine. 6-4-76-j.n.o.

2 logements, situés à Arthabaska, à 1042 et 1044, libres pour le 1er mai. S'adresser à 1050 Boul. Bois-Francis Sud, Arthabaska, tél.: 357-8107.

Logement à louer, situé à Princeville au 250 Talbot, eau chaude fournie, 4 1/2 pièces, meublé ou non meublé.

Logements à louer, 3 1/2, 4 1/2, 5 1/2 pièces, ultra-modernes, environnement calme, entrée laveuse-sécheuse, grand stationnement, service de conciergerie, libres pour le 1er juillet. Si intéressé, s'adresser aux Appartements Sévigny, 7 Poulain, apt. 4, Victoriaville ou tél.: 758-3637. 6-4-76-j.n.o.

Logement à louer, à Warwick, près de l'église, tout refait à neuf, 4 1/2 pièces, chauffage électrique, chambre de bain avec tuile, vanité, lingerie en bois naturel et pharmacie de luxe, avec miroir, armoires de cuisine en chêne. Pour informations, tél.: 752-6210. 20-4-76

A louer logement, 3 1/2 pièces, très bien situé, près des affaires, chauffage électrique. Aussi chauffage-eau Cascade à vendre. Tél.: 752-4331. S'adresser au 4 St-Paul, ces. meublé, chauffé, situé à 820.

Logement à louer, 4 appartements dans un haut, entrée laveuse-sécheuse, aussi avec garage, libre le 1er juillet. S'adresser à 27 Albert, tél.: 752-5095. 13-4-76

A louer logement moderne, dans un duplex, quartier résidentiel, 5 1/2 pièces, avec 2 salles de bain, chauffage électrique. S'adresser à 32, rue Roger, tél.: après 5 heures, 752-9487. 20-4-76

### 145 LOGEMENTS A LOUER

Logement à louer, situé à Princeville au 250 Talbot, eau chaude fournie, 4 1/2 pièces, meublé et non meublé.

Logement à louer, 3 1/2 pièces, chauffé, eau chaude fournie, libre le 1er juin. S'adresser à Station Verville, 314 Notre-Dame Ouest, tél.: 758-8058 ou 357-2351. 6-4-76-j.n.o.

A louer logement, 4 1/2 pièces, chauffé, pour \$170, par mois, situé dans le Golf de Victoriaville. Tél.: 752-7503. 6-4-76-j.n.o.

### 150 APPARTEMENTS A LOUER

Appartement meublé, chauffé, éclairé et chambre à louer, contre-ville. Tél.: 758-0303 et 752-2511. 5-11-74-j.n.o.

Appartement à louer, 1 1/2 pièces, meublé, chauffé, service de conciergerie, près du centre-ville, à 13 St-Zéphirin. Libre immédiatement, \$30, par semaine. Tapis mur à mur, balayuse fournie. Tél.: 752-2216, Victoriaville.

Du 22 au 66 rue Lafrance, Victoriaville, appartements modernes, colonial, tapis mur à mur, salle de bain et cuisinette personnelle, confort, tranquillité et distinction. 1 1/2 et 2 1/2 pièces, meublés, chauffés, éclairés, électricité fournie. Service de conciergerie et buanderie. Stationnement facile. Tél.: 357-2196, Arthabaska ou 752-2392, Victoriaville. 20-1-76-j.n.o.

Appartement et chambre à louer, voisins de l'église Saints-Martyrs, chauffés, éclairés, meublés, entrée privée. Tél.: 758-3289. 10-2-76-j.n.o.

Appartement meublé 3 1/2 pièces, à louer, chauffé, eau chaude fournie, situé à 64 Desjardins, près de la Utex, libre immédiatement et pour le 1er juin, s'adresser à la Station Verville, 314 Notre-Dame Ouest, Victoriaville, tél.: 758-8058 ou 357-2351. 2-3-76-j.n.o.

Appartement 3 1/2 pièces, meublé, chauffé, éclairé, service laveuse-sécheuse. Tél.: 758-8268, Victoriaville. 16-3-76-j.n.o.

Appartement meublé 3 1/2 pièces, à louer, chauffé, eau chaude fournie, situé à 64 Desjardins, près de la Utex, libre immédiatement et pour le 1er juin, s'adresser à la Station Verville, 314 Notre-Dame Ouest, Victoriaville, tél.: 758-8058 ou 357-2351. 2-3-76-j.n.o.

Appartement 3 1/2 pièces, meublé, chauffé, éclairé, service laveuse-sécheuse. Tél.: 758-8268, Victoriaville. 16-3-76-j.n.o.

2 appartements meublés, 3 1/2 pièces, situés Parc industriel, et aussi au centre-ville, chauffés, éclairés, libre immédiatement ou le 15 mai. Tél.: 758-1438. 16-3-75-j.n.o.

Logements à louer, 3 1/2 pièces, dans un haut, libre le 1er mars, 1 autre dans un bas, libre le 1er avril, entrée laveuse-sécheuse, chauffage électrique, taxe incluse, 1 mille de Victoriaville, situé à 385 Académie, et s'adresser à 389 Académie, tél.: 752-9349. 13-4-76

Logement à louer, libre le 1er mai, 4 1/2 pièces, chauffé, eau chaude fournie, taxe d'eau incluse, stationnement avec prise de courant, situé près du centre d'achats. Tél.: après 6 h. 30 p.m. à 752-4304.

Logement 3 1/2 pièces, endroit paisible, chauffage électrique, installation laveuse-sécheuse, ainsi que stationnement. S'adresser à 90 Lafrance, rue face du Cégep, Victoriaville. Le soir après 5 heures et fin de semaine. 6-4-76-j.n.o.

2 logements, situés à Arthabaska, à 1042 et 1044, libres pour le 1er mai. S'adresser à 1050 Boul. Bois-Francis Sud, Arthabaska, tél.: 357-8107.

Logement à louer, situé à Princeville au 250 Talbot, eau chaude fournie, 4 1/2 pièces, meublé ou non meublé.

Logements à louer, 3 1/2, 4 1/2, 5 1/2 pièces, ultra-modernes, environnement calme, entrée laveuse-sécheuse, grand stationnement, service de conciergerie, libres pour le 1er juillet. Si intéressé, s'adresser aux Appartements Sévigny, 7 Poulain, apt. 4, Victoriaville ou tél.: 758-3637. 6-4-76-j.n.o.

Logement à louer, à Warwick, près de l'église, tout refait à neuf, 4 1/2 pièces, chauffage électrique, chambre de bain avec tuile, vanité, lingerie en bois naturel et pharmacie de luxe, avec miroir, armoires de cuisine en chêne. Pour informations, tél.: 752-6210. 20-4-76

A louer logement, 3 1/2 pièces, très bien situé, près des affaires, chauffage électrique. Aussi chauffage-eau Cascade à vendre. Tél.: 752-4331. S'adresser au 4 St-Paul, ces. meublé, chauffé, situé à 820.

Logement à louer, 4 appartements dans un haut, entrée laveuse-sécheuse, aussi avec garage, libre le 1er juillet. S'adresser à 27 Albert, tél.: 752-5095. 13-4-76

A louer logement moderne, dans un duplex, quartier résidentiel, 5 1/2 pièces, avec 2 salles de bain, chauffage électrique. S'adresser à 32, rue Roger, tél.: après 5 heures, 752-9487. 20-4-76

### 150 APPARTEMENTS A LOUER

5 1/2 pièces, chauffé, eau chaude, libre le 1er juillet, couvre-plancher fourni, entièrement renoué à neuf, entrée laveuse-sécheuse, pnx. \$175 par mois. Tél.: 758-1438.

Appartement 4 1/2 pièces semi-meublé, comprenant poêle et réfrigérateur, tapis, rideaux, chauffage, eau chaude, libre le 1er mai, prix \$190 par mois. Tél.: 758-1438.

Appartement 1 1/2 à louer, meublé, chauffé, éclairé, situé à 18 Rubin. S'adresser à 758-8824. 6-4-76-j.n.o.

Appartement à louer, 1 1/2 pièces, meublé, chauffé, éclairé, eau chaude fournie, entrée privée, libre le 1er mai, situé aux limites de la ville. Tél.: 752-2968. 20-4-76

Appartement 2 1/2 pièces, meublé, chauffé, à louer. S'adresser à Princeville. 364-2502.

Un appartement de 3 1/2 pièces, meublé, chauffé, éclairé, au centre-ville. Tél.: 752-5680.

Appartement neuf à louer, 2 1/2 pièces, meublé, chauffé, situé à 829, rue Robert, Victoriaville, quartier Lan-Ki-Bar. Tél.: 758-8113, libre le 1er avril. 27-4-76

A louer appartement, chauffé, meublé. Pour informations, tél.: 752-9468. 6-4-76-j.n.o.

Appartements meublés, 2 1/2 et 3 1/2 pièces, libres immédiatement, 1er mai, chauffés, eau chaude, électricité et T.V. comprises, sortie privée, conciergerie, stationnement. Tél.: 752-6080.

Appartements 2 1/2 pièces, meublés, chauffés, eau chaude et électricité fournies, situés rue Laroche, près du Cégep, libre le 1er mai. Tél.: 758-9457. 6-4-76-j.n.o.

Appartements 2 1/2 pièces, neufs, chauffés, à louer, meublés, les plus modernes en ville, eau chaude fournie, tapis mur à mur, près de la Rubin. S'adresser à 758-8093. 8093. 6-4-76-j.n.o.

Appartement 1 1/2 pièce à louer, meublé, chauffé, éclairé, eau chaude, tapis mur à mur, service de lavage-sécheuse, 2 entrées, très grand parking, stationnement, libre le 1er juillet, situé au 99 Perreault. Pour réservations, 752-2892. 6-4-76-j.n.o.

A louer appartements, 1 1/2 et 3 1/2 pièces, chauffés, meublés, éclairés, situés au centre-ville. Tél.: 758-8418.

Appartements à louer, 2 pièces, meublé, chauffé, éclairé, situé à 34 rue Onil. Tél.: 752-5482, Jean-Louis Lambert, 62 rue Paré, Victoriaville. 20-4-76

Appartement 2 pièces, meublé, chauffé, éclairé, eau chaude fournie, situé au centre-ville. S'adresser à 113 Desiré, Victoriaville. Tél.: 758-1815, Victoriaville.

Appartement à louer, 1 1/2 pièce, éclairé, chauffé, entrée privée, situé au centre-ville. S'adresser à 752-2944, au Centre Singer, 9 St-Dominique. 6-4-76-j.n.o.

Appartement 2 1/2 pièces, chauffé, éclairé, câble T.V. S'adresser après 4 heures, 51 Ouest, Notre-Dame, voisin église, 752-9617, Ste-Victoire. 6-4-76-j.n.o.

Appartements à louer, meublés, 3 1/2 pièces, chauffés, électricité fournie, eau chaude, tapis mur à mur, situé à 79 Piché, Victoriaville, libres le 1er mai 76 et le 1er juin. Tél.: 752-9680. 23-3-76-j.n.o.

Appartement meublé, chauffé, éclairé, tapis mur à mur, tél.: 752-5818 ou 752-5012. 23-3-76-j.n.o.

Appartement à louer, 1 1/2 pièce, rue Suzor, à Arthabaska, meublé, chauffé, éclairé, tapis mur à mur. S'adresser à 28 rue Campagna, tél.: 752-2355. Aussi stereo à vendre. 30-3-76-j.n.o.

Appartement 2 1/2 pièces, meublé, chauffé, éclairé, situé à 36 DeCourval, Victoriaville. Pour informations, 36 DeCourval, Victoriaville. 30-3-76-j.n.o.

A louer appartement, meublé, chauffé, éclairé, balayuse fournie, laveuse-sécheuse. Tél.: 752-4922. 30-3-76-j.n.o.

A louer appartements, 2 1/2 et 3 1/2, meublés, chauffés, éclairés, tapis mur à mur. S'adresser à Gérard Daulton, 953 Boul. Bois-Francis Sud, Arthabaska, 357-2320. 30-3-76-j.n.o.

Appartements pour garçons seulement, meublés, 4 1/2 pièces, situés rue Dailleur, chauffés, éclairés. Tél.: 752-8233 ou 752-6262. 30-3-76-j.n.o.

Appartement à louer, 1 1/2, meublé, chauffé, éclairé, tapis mur à mur, entrée privée, situé au 197A, Laurier Ouest, Arthabaska, sur bail seulement, libre le 1er mai. Prix: \$90 par mois. Tél.: (jour) 357-8364, (le soir) 369-9202. 20-4-76

4 1/2 pièces, chauffé, eau chaude fournie, libre le 1er mai, tapis mur à mur dans toutes les pièces, entrée laveuse-sécheuse, prix \$165 par mois. Tél.: 758-1438.

### 155 CHAMBRES A LOUER

A louer chambre avec cuisinette, salle de T.V. et de lavage, vaisselle et literie fournies, limites Victoriaville et Arthabaska, 486 Boul. Bois-Francis Sud. Tél.: 357-2744. 30-3-76-j.n.o.

Chambres à louer, avec salle de bain personnelle. Tél.: 357-2193.

Chambre à louer, sur rue Victoriaville, avec cuisine et salle de bain communautaires, entrée privée. Tél.: 752-7757. 6-4-76-j.n.o.

Chambres à louer, situées au 7 Thibodeau, près du centre d'achats, \$15 et \$17 par semaine, cuisine complète, tapis mur à mur. Pour informations, 758-1157. 20-4-76

### 160 CHAMBRES ET PENSIONS

Chambre et pension, aussi chambre à louer avec cuisine centrale, télévision. Tél.: 752-4922, Victoriaville. 3-2-76-j.n.o.

Chambre et pension, aurais place disponible pour jeunes filles ou dames, donnerais repas du midi. Tél.: 758-8151. 23-3-76-j.n.o.

### 165 COMMERCES A VENDRE

Occasion d'affaires! Endroit: Victoriaville. Le commerce: Spécialités et importations dans le domaine alimentaire. Le prix: \$25.000 - conditions à discuter. Bail: conditions avantageuses. Stationnement: facilité d'accès de tous les côtés. Pour de plus amples renseignements, tél.: 358-2006 (819). 16-12-75-j.n.o.

Restaurant à vendre, maison privée à même, bien situé sortie 145, route Transcanadienne, St-Louis-de-Blainville, s'adresser à Lucien Turmel. Tél.: 364-2310. 23-3-76

A vendre ou à louer camping Croteau, Saint-Valère. Pour informations, 358-2631. 23-3-76-j.n.o.

Victoriaville: "C'est des plus intéressants". Vous seriez heureux de gérer et posséder cette magnifique boutique de vêtements d'importation Européenne pour dames - très belle décoration - exclusivité de territoire - très bon chiffre d'affaires allant en augmentant - Appelez-moi J. Pelletier, 514-378-0131 - (francs vivés). Immeubles Granbien Courtiers.

Garage Alignement à vendre, situé à Victoriaville. Tél.: 752-5996 ou 752-6172. 13-4-76

Victoriaville: "C'est des plus intéressants". Vous seriez heureux de gérer et posséder cette magnifique boutique de vêtements d'importation Européenne pour dames - très belle décoration - exclusivité de territoire - très bon chiffre d'affaires allant en augmentant - Appelez-moi J. Pelletier, 514-378-0131 - (francs vivés). Immeubles Granbien Courtiers.

Garage Alignement à vendre, situé à Victoriaville. Tél.: 752-5996 ou 752-6172. 13-4-76

Victoriaville: "C'est des plus intéressants". Vous seriez heureux de gérer et posséder cette magnifique boutique de vêtements d'importation Européenne pour dames - très belle décoration - exclusivité de territoire - très bon chiffre d'affaires allant en augmentant - Appelez-moi J. Pelletier, 514-378-0131 - (francs vivés). Immeubles Granbien Courtiers.

### 170 AUTOS, CAMIONS, TRACTEURS A VENDRE

A vendre Buick, décapotable, 1972, 2 portes, très propre. S'adresser à 752-9862. 16-3-76-j.n.o.

Mercury Marquis Brougham 1972, à vendre, prix à discuter, demandeur Jean-Pierre. Tél.: 752-6638. 23-3-76-j.n.o.

Gremlin X 1974, à vendre, transmission ordinaire, radio AM/FM, tél.: après 4.30 hrs. 362-3891. 6-4-76

Econoline 1969, très très bon état, pour seulement \$425.00, plus moto BMW 1971, avec équipement complet, bas prix, ainsi qu'une motobécane Honda 1974, pour intéressés, tél.: 752-7392, 357-8521. 6-4-76

Camion à vendre, International, 1971, moteur 366, 10 roues, pompeur. Compagnie de transport avec permis de transport en vrac, région 4, comprenant un camion International, 1973, modèle 4300, moteur 350 cummins, avec Jacob brake et aussi un traileur pompeur, 22 pieds, de marque Summit 75, tél.: (après 7 hrs), (819) 225-4456. 23-3-76-j.n.o.

Camionnette à vendre, Dodge 1968, 6 cyl., intérieur fini caoutchouc, murs et plafond en tapis Shag, moteur et pneus neufs. Tél.: 758-3841, 34 C Perreault, Victoriaville. 6-4-76

Dodge 1969 V-8, 4 roues motrices, bonnes conditions, vendrais ou échangeerais pour tracteur de même valeur. Tél.: 752-9559. 6-4-76

Duster 1974 à vendre, 318, 3 vitesses au plancher. Tél.: 358-2980, Warwick. 13-4-76

Toyota Celica ST 1973, à vendre, 25.000 milles. Modèle sport, 4 pneus radiaux. Equipement complet. Traitée anti-rouille. Non utilisée l'hiver. Comme neuve. Demander Josée à 357-2726. 23-3-76-j.n.o.

Duster 1972, 318, 3 vitesses, pneus radiaux, 65.000 milles, cause départ. Tél.: 758-0970.

2 Van-dura à vendre, 1972, en bonne condition. Tél.: 358-2092. 13-4-76

### 170 AUTOS, CAMIONS, TRACTEURS A VENDRE

A vendre Pontiac Firebird, 1970, tres bonne condition. Tél.: 752-9885. 13-4-76

A vendre Buick LeSabre 1973, 550 cc., bonnes conditions, moteur 455 cc., stabilisateur à l'air. Tél.: 752-5987. 30-3-76-j.n.o.

A vendre Ford LTD 1973, 3 skidoo, avec trailer double à bascule. Tél.: 752-4056. 6-4-76

Dodge Challenger 1970, 318 po. cu., automatique, tres propre, mecanique en excellente condition. Tél.: 357-8321. 13-4-76

A vendre Mustang 1974, rally wheel, 4 cylindres, rouge, 23.000 milles. Pour informations, Jacques Lemaux, tel.: (jour) 758-3177, (soir) 363-2642. 13-4-76

Véga 1971, en excellente condition, 4 vitesses, radio AM FM, moteur retait à neuf, garantie 10.000 milles, \$600. Tél.: 752-9519, sur l'heure de repas. 13-4-76

A vendre Mazda, modele 808, 1973, 2 portes, aussi Plymouth Fury II, 1972, 4 portes, sedan, 8 cylindres, automatique. Tél.: 758-1167. 13-4-76

Datsun 1974, tres bonne condition, (jour) 358-2092, (soir et fins de semaine) 758-0755. 13-4-76

Ford Cortina 1973, 4 cylindres, manuelle, 32.600 milles, 2 pneus d'été neufs et 2 pneus d'hiver. S'adresser à Pellerin Texaco Service, 357-8382. 13-4-76

Buick Skylark, 1968, bonne mécanique, prix \$275.00. S'adresser à Roch Laroche, 7ième rang, Princeville. Tél.: 364-2889.

Nova SS 1973, 350 po. cu., 4 vitesses, pneus d'hiver, radiaux d'été, 37.000 milles, prix: \$2.500. Pour informations, 752-5313. 20-4-76

Plymouth Criquet, automatique, 1971. Pour informations, 758-3500.

A vendre tracteur, Case 430 au gaz, avec pelle avant, servo-direction, bons pneus, attachement 3 points. Tél.: après 7 heures p.m. 382-2276. 20-4-76

Plymouth Sedan 1971, 4 portes, prix abordable. S'adresser à 752-5167. 6-4-76-j.n.o.

Chevelle De Luxe, 1973, 30.000 milles, tres propre, un seul propriétaire. Tél.: 758-0147. 6-4-76-j.n.o.

Ford Capri 71, bon état, s'adresser à 365 Girouard, Arthabaska. Tél.: 357-8114.

Monté Carlo 1976, 9.000 milles, en tres bonne condition. S'adresser à 28 Renaud, Victoriaville ou à tél.: 752-2386. 20-4-76

Renault 12, 1972, en bonne condition, bas millage. Tél.: 358-6208, le soir seulement.

4X4 Dodge Ranch Charger 1974, tout vaille, radio AM FM, intérieur fini tapis, peinture neuve. Tél.: 758-0900. 13-4-76

Renault 15, 1972, transmission automatique, radio AM FM, pneus Michelin, tres propre. Tél.: 357-9642. 20-4-76

Duster 74, 360, 4 vitesses, tres propre, roues Mag. Tél.: 364-5628, à l'heure des repas. 20-4-76

Mercury Bobcat 1975, bas millage, radio AM FM, stereo, V-6. S'adresser après 6 heures à 78 Piché, apt. 7, Victoriaville. 20-4-76

Peugeot 304, 1972, 34.000 milles, 5 pneus Michelin, transmission manuelle. Tél.: jour ou soir à 758-8928. 20-4-76

A vendre Charger S-E, 1973, 26.000 milles, tres bonne condition. Tél.: 752-4086.

Camion 1/2 tonne, pick-up Dodge 69, 6 cylindres, tres propre, 50.000 milles, \$800.00. Tél.: 357-2661.

Mustang Mach I, 1975, moteur 302 po. cu. Equipement rallye, 23.000 milles. Excellente aubaine. Tél.: 752-5043, après 5 heures. 20-4-76

Duster 1974 à vendre, 318, 3 vitesses, 20.000 milles, bonne condition. Tél.: 364-2161. 20-4-76

Acadian 67, servo-direction, V-8, h-top, 2 portes, en bonne condition. Tél.: 357-8520, après 6 hrs. 20-4-76

Chevy Nova 1971, 2 portes, moteur 307, 34.000 milles, couleur bleu; servo-freins, servo-direction, freins à disque, très bon ordre. Aussi Pontiac Strato-Chief 1966, moteur 283, 4 portes, "aubaine". Tél.: 752-7854. 6-4-76-j.n.o.

### 170 AUTOS, CAMIONS, TRACTEURS A VENDRE

### 185 BATEAUX A VENDRE

A vendre bateau de 14 pieds, en bois fini acajou, avec moteur Johnson 18 H.P. Tel.: 758-8418.

### 190 TENTES-ROULOTTES ET ROULOTTES A VENDRE

Roulotte à vendre, de 21 pieds, 1969, marque Golden Falcon de luxe, full équipement, 6 places pour coucher. En parfaite condition, tres propre. Tel.: 752-7061. 13-4-76

Roulotte Val-Bar 74 à vendre, 18 pieds, doubles roues, toute équipée, en tres bonne condition. Tel.: 758-3547. 4 Arena, Victoriaville. 6-4-76

Tente-roulotte à vendre, Val-Bar, 1971, 6 places, tres propre. Tel.: 357-2763. Arthabaska. 13-4-76

Roulotte Citation 1971 à vendre, 15 pi., pour 6 personnes, toute équipée, bonnes conditions. Tel.: 364-2251, après 5 heures, Princeville. 13-4-76

Trailler tente à vendre, de marque Belvue, 4 places, tout équipé, presque neuf. Tel.: 752-7673. 20-4-76

Roulotte de 35' à vendre, avec ou sans terrain. Terrain de 100 x 100, situé à St-Samuel (Domaine Jules Proulx). Tel.: 758-0487. 6-4-76-j.n.o.

A vendre tente française, pour 4 personnes, avec chambre séparée, grandeur: 12 x 8 1/2 x 6 1/2 de haut, avec l'équipement Coleman, n'avant servi qu'un mois, valeur: \$300, laisserais pour \$200 seulement. Et aussi à vendre une commode triple, fini noyer, comprenant 9 tiroirs, miroir plat, 72 x 18 x 31, laisserais pour \$105. Aussi 1 bureau pour étudiant, avant 6 tiroirs, 42 x 18 x 29 1/2, laisserais pour \$55. Tous tres propres. Tel.: 752-2434. 20-4-76

Tente-roulotte Puma 71, à vendre, tres propre, couche 6. Tel.: 357-9342. Arthabaska. 20-4-76

Tente remorque Rembec, 6 places, toit rigide, tres propre, tél. (après 5 hrs) 752-6388. 13-4-76

A vendre, roulotte Val-Bar, 21 pieds, modèle 1974, avec attaches complètes et hitch, à tres peu servi. Tel.: 758-8300. 20-4-76

ARTICLES DE SPORT A VENDRE

### 195

Vélo-Solex à vendre, équipe d'un siège de bébé et de 2 sacsches, tres propre. Prix: \$225.00. Tel.: 819-358-2570, Warwick.

Bicyclette à vendre, à l'état de neuf, grandeur: 20 pouces, pour fillette. Tel.: 758-1365.

Deux bicyclettes à vendre, une C.M. 28", Duopatic, 2 vitesses et une 24", en bon état. Caisse de vente, achat de 10 vitesses. Tel.: 357-8065.

Vélo-Solex 1974 à vendre, environ 2,000 milles, miroir et sac double. Prix: \$175.00. S'adresser à 752-4054.

2 bicyclettes Mustang, 20", 1 de garçon, 3 vitesses, 1 de fille. Aussi 1 chaloque en bois, 14 pieds, avec un volant, moteur de 20 forces, \$450. Tel.: 752-5869. 20-4-76

200 DIVERS A VENDRE

Attention cultivateurs! Tres bonne qualité de foin à vendre, luzerne, mil, trèfle. S'adresser à tél.: 364-2118. 752-74-j.n.o.

Foin à vendre, choix de luzerne, mil, trèfle, fait la livraison. S'adresser à Princeville, tél.: 364-2063. 13-74-j.n.o.

Foin de choix à vendre, de Luzerne, mil, trèfle, fassons la livraison. Tel.: 369-9614, St-Norbert. 15-8-75-j.n.o.

A vendre machine comptable, Oly Wood Underwood, en tres bon état. Pour information, tél.: 357-2065, et demander S. Isabel. 42-975-j.n.o.

A vendre: pianos neufs "Lesage" et "Willis" à prix réduits, meubles neufs, modernes et de styles, ameublements usagés à l'état neuf, de tous genres, y compris meubles pour bureaux, filières, secrétaires, chaises pivotantes, coffres-forts, et caisses enregistrees de commerce, poêle à bois, tres propre. Veuillez appeler à l'heure des repas. Robert Bourque, 1435 Ave St-Edouard, Plessisville, tél.: 362-2781 ou 362-2031, à 1510 St-Louis. 22-12-75-j.n.o.

Robe de mariée à vendre, printemps - été, manches courtes, chapeau et voile long, modèle exclusif, à tres bas prix, grandeur: 9-10, tél.: 358-6459. 10-2-76-j.n.o.

### 200 DIVERS A VENDRE

A vendre, bancs de comptoir, nous en avons à des hauteurs variées, et aussi des chaises bercantes de même style, aux prix du gros. Tel.: 364-5249, Princeville. 24-2-76-j.n.o.

A vendre, un réfrigérateur à liquéfacteurs de marque Coke, aussi caisse enregistreuse. Tel.: 752-4922. 9-3-76-j.n.o.

Guitare Norman à vendre, 12 cordes, avec étui en cuir rigide, d'usage très récent. Tel.: 357-2370. 6-4-76

Robe de mariée à vendre, chez "Promptia", style princesse, grandeur: 9-10, voile long, après 4.30 hrs, tél.: 362-3891. 6-4-76

5 splendides robes longues pour filles d'honneur ou autres, à vendre, grandeur: 9-10, Tél.: (après 4.30 hrs) 362-3891.

Batterie de cuisine à vendre, en acier inoxydable, service de vaisselle en porcelaine anglaise (8 couverts), bottes de ski pour dames, peinture 5, le tout à l'état de neuf. S'adresser à St-Albert, tél.: 353-2350. 6-4-76

Robe de mariée, printemps été, blanche et bleue, avec chapeau, grandeur: 11-12, comme neuve, prix très abordable, aussi fenêtres intérieures et extérieures. Tel.: 758-8482. 6-4-76

Parure de chambre, draperie et couvertures, lingerie d'enfant, et aussi tasse et soucoupe en porcelaine. S'adresser à 758-3042, après 5 heures le soir. 6-4-76

Fumier de volailles sec, en sac, à vendre, n'a pas de senteur, pour pelouse ou jardin. S'adresser à 752-5014. 20-4-76

A vendre fenêtres et portes usagées, toile pré-peinte, second, couvrant 14 x 32 pieds. Tél.: 752-6372, 55 Romulus, Victoriaville. 30-3-76-j.n.o.

Divers à vendre, 1 Station-wagon, 1969, en tres bon ordre, à prix d'automne, 1 poêle au propane, 4 ronds, avec fourneau, en bon état, 1 réservoir à eau chaude au propane, en bon état. Tel.: 362-3429, après 5 hrs p.m., Plessisville. 13-4-76

A vendre antiquités au presbytère de Princeville, offres demandées jusqu'au 15 mai 1976. Tel.: 364-5116, Presbytère de Princeville, 100 St-Jean-Baptiste-Sud. 13-4-76

Robe de mariée à vendre, avec traine, manches longues, se porte 4 saisons, grandeur: 5-6 ans. Tel.: 357-9658, après 5 hrs. 6-4-76

Robe de mariée à vendre, 11-15 ans, Traine longue garnie fleurs bleues, manches courtes, Voile dentelle, long, gants blancs pareils. Tres bas prix. Tél.: 353-2784. 6-4-76

Robe de mariée à vendre, 12 ans, en peau de réve, avec voile. Tel.: 758-3547 ou 752-2772. 6-4-76

Perruque à vendre, d'un modèle Christian Dior, cheveux longs, couleur châtain clair. Tres peu servi, laisserais pour \$200.00. Tel.: 357-8492. 30-3-76-j.n.o.

Pneumatique à vendre, 4 places, avec moteur électrique, 3 forces, aussi que batterie 105 amperes. Le tout \$200.00. Tél. (après 5 hrs) 758-1628. 13-4-76

A vendre, machinerie et articles de cordonnerie au complet, à tres bas prix. Cause d'abandon. S'adresser à 752-2688, Victoriaville. 13-4-76

A vendre ou à échanger, 1 annexe à l'huile, en bonne condition. Tel.: 752-4311, après 5 hrs. 30-3-76-j.n.o.

A vendre, cause départ amplif. Gibson, amplif. Univox, piano électronique, flûte en argent, système stéréo complet, tous encore sur la garantie. Tel.: 358-6357, demander Guy, à Warwick. 13-4-76

Piano à vendre, ancien modèle, tres propre, clavier neuf. Tel.: 758-0039. 13-4-76

A vendre, 1 fournaise à au chaud, en bonne condition, avec tuyaux réservoir inclus. Pour informations, tél.: 758-8500 ou Meubles Provencher. Tel.: 758-8672. 13-4-76

A vendre, romans, 230 pages environ, chapitres, Lan-Stras, à bon prix. Pour renseignements, après 5.30 hrs à 752-6063.

A vendre, fenêtres, portes, douche, toilette, lavabos, pharmacie, étagerie, réfrigérateur idéal pour chalet. Tel.: 1-338-5573.

Grande vitrine à vendre, 6 x 6', double Petit radio-stereo. Serais acheteur de vieilles granges ou tables pour demolir. S'adresser à 758-1403, demander Real.

### 200 DIVERS A VENDRE

A vendre, table de couture à 2 tabourets. Prix: \$30.00. Tel.: 758-8221. 13-4-76

A vendre, coffre-fort en tres bonne condition, avec 2 compartiments, \$75.00. Tel.: 758-8221. 13-4-76

A vendre, set de salon, 2 morceaux, un divan, 1 fauteuil, draperie et plein jour. En bonne condition. Tel.: 752-6945.

Joli petit piano moderne à vendre, s'adresser au 74 Boul. Jutras Est, Victoriaville, tél.: 752-9548. Aussi bicyclette de fille (second), à vendre, 26 po.

1 set de chambre, 1 bureau simple, une commode, sommier, un matelas, et 1 piscine. 10 x 2 - \$10.00. Tel.: 752-2380.

400 pieux (piquets) de clôture, de 6 pieds, à 15c chacun, 300 pieux (piquets) de clôture électrique de 6 pieds à 10c chacun.

Pousse-pousse à vendre, en tres bon état. Toute offre raisonnable sera acceptée. Tél.: après 5 hrs, 344-2028.

A vendre, 2 commodes, en bois de pin, antique, aussi des lits antiques. Tel.: 364-5716.

Robe de mariée à vendre, ainsi que robe de shower. Toutes deux tres propres. Grandeur: 11-12 ans. Tél.: 357-9756.

A vendre téléviseur noir et blanc, écran de 23 pouces, aussi annexe à l'huile. Tel.: 369-9279.

Tire et sirop d'érable à vendre, tél.: 362-7831. 20-4-76

Divers à vendre: fournaise à l'huile avec réservoir de 250 gallons, avec tuyaux de sortie d'air et humidificateur. Capacité de chauffage: 112,000 B.T.U., \$500.00. Aspirateur de marque Shop-Vac, pour le sous-sol ou l'auto, \$25.00. Le tout en parfaite condition. S'adresser à 15 Edouard, Victoriaville, 758-8372. 6-4-76-j.n.o.

Aubaine, à vendre, 4 roues magnésium, G.M., complètes, avec serrures anti-vol et pneus 660-15, usagés. Le tout, valeur: \$500, pour \$250. Tel.: 758-3490, le jour, ou 758-1230, le soir, demander Pierre. 13-4-76

Robe de mariée à vendre, blanche, manches longues avec coiffe et voile. Garniture, rose, grandeur: 13 ans. Tel.: 758-0835, après 5 hrs.

A vendre, 4 pneus B.F. Goodrich H-78-14, quatre plus, full polyester, 2,000 milles d'usure et 4 roues de Chrysler, grandeur 14 et de Grand Prix 71. Tel.: 758-1862, 17 Piche, Victoriaville. 20-4-76

Musique à vendre, drum Ludwig, complet, avec case, équipé de cymbales Zilgens, Micro Shure, n'avant servi que 20 mois. Raison de la vente: dissociation du groupe. Prix à discuter. Tel.: 364-5686.

Bardeaux de cèdre, caisse de 21 rangs, peut servir à isoler ou décorer. S'adresser à 364-5785. 20-4-76

Antiquités à vendre, harmonium, tres bon état, machine à coudre Singer à pédale, un lit au complet, de 48 po. Petit lit d'enfant. Tel.: 357-8625. 20-4-76

Divers à vendre, annexe à l'huile avec tuyaux chromés, évier avec chantepleure, lavabo avec chantepleure, deux toilettes complètes, trois baignis sur pattes, aussi portes et chassis. Tel.: 752-6210.

A vendre, amplificateur de marque Fender, Super-reverb, aussi guitare Gibson modèle Les Paul, et micro Shure, 2 ans d'usure. Prix à discuter. Tel.: 364-2385, Princeville. 13-4-76

### 205 PERSONNEL DEMANDÉ

Qui serait intéressé à gagner de \$50.00 à \$1,000. dollars par mois, à temps partiel, d'ici 1 an. Si intéressé, tél.: 752-2305, en tout temps. 18-3-75-j.n.o.

On demande, 1 serveuse de table et 1 livreur avec expérience. Se présenter à 37 Notre-Dame Ouest, Victoriaville. 6-4-76

Couples sérieux demandés, pour information, tél.: 758-7922, entre 17 et 18 heures.

Homme demandé, pour travail à temps plein, pour stationnement Hotel-Dieu d'Arthabaska. S'adresser au kiosque à l'entrée. 30-3-76-j.n.o.

Personne fiable pouvant travailler sans surveillance, visiter clients, aux environs de Victoriaville et Arthabaska. Peu de mileage. Nous entraînerons. Envoyez à E. J. Dick, Pres. Southwestern Petroleum, Ft. Worth, Tx 76101.

### 205 PERSONNEL DEMANDÉ

Fille demandée, pour travail résidentiel et commercial, genre de travail, entretien général. Pas d'enfant à garder. Situé à Val-Alain. Emploi permanent. Tel.: 1-418-744-3388. 11-5-76

210 ON DEMANDE

Fermes demandées, Maurice Rousseau, encanteur licencié. Comme par le passé, je suis toujours acheteur de fermes à travers le Québec. Aussi roulants, animaux et terres à bois. Je suis à votre disposition pour tous genres de vente par échan. Tel.: 1-819-362-7674. Commencement de terres et roulants, R.R. 2, Plessisville. 18-2-75-j.n.o.

Acheterais photos-romans propres. Tel.: 752-5046. 16-3-76-j.n.o.

Je suis acheteur d'un moteur 396-427-454 G.M., en bonne condition, à prix raisonnable. Tel.: 752-9519, sur l'heure des repas. 13-4-76

Désire acheter 1 tracteur de ferme, au gaz, dans les années 50 à 60. De marque, si possible, Ford ou Oliver, ou autres, en bonne condition. Tel.: (le soir après 5 hrs) 752-7997. 13-4-76

Personne sérieuse demandée pour demeurer avec dame seule. Repas et logement fournis, à Victoriaville. Ecrire ou téléphoner à Mme M. A. Rogers, 91 Campagna, Victoriaville, tél.: 752-5692. 16-4-76

Intéressé à acheter petits appareils électro-ménagers hors d'usage, \$1.00 par appareil. Téléphoner après 18.00 heures à: 357-8317, Sylvain Chausse, 9 ans. 13-4-76

Dame seule désirerait un logement, de 5 pièces, 2 chambres à coucher, salon, salle à manger, cuisinette. Tel.: 752-7438. 13-4-76

Louerais au plus tôt, option achat, vieille maison de campagne, avec terrain, de préférence ferme, écrire à M. Sarasin, 6849 Bover, Montreal.

On demande un loyer, confortable pour 4 adultes, 3 chambres à coucher, salon, salle à dîner, cuisinette, pouvons attendre plusieurs mois pour en prendre possession. Tel.: 752-2262. 6-4-76-j.n.o.

Aimerais acheté une table de pool et de ping pong. Tel.: 758-0042, Victoriaville.

Je cherche un réfrigérateur au gaz propane, pour un chalet. Tel.: 382-2650. 20-4-76

Je serais acheteur d'une chaloupe, 14 pieds, en aluminium ou en fibre de verre. Tel.: 752-4015. 20-4-76

Serais acheteur d'érablière et de lots boisés, dans Arthabaska, toute la région Bois-Francs, Apalaches. Tel.: 752-4138.

Demande à louer, logement ou maison, à Victoriaville ou Arthabaska, 4 1/2 ou 5 1/2 pièces, pour juin ou juillet. Tél.: jour - 357-8372, soir - 752-9917, demander Serge. 13-4-76

Recherche une femme de ménage, pour le vendredi, de 8 hrs à 4 hrs. Tel.: 758-8368. 20-4-76

Une gardienne pour enfants, de 6 mois, de 7 h du matin à 5 h le soir. A 21 Boul. Labbe, Victoriaville, tél.: 758-3673, le soir après 5 heures.

### 215 UN OFFRE

Pour la 11ème année consécutive, je fais des rapports d'impôt, chez moi, pour plus de détails. Tel.: 758-8151. 2-3-76-j.n.o.

Attention, aide-ménagère prête à offrir ses services, 3 jours par semaine. Pour informations, tél.: 752-2392. 2-3-76-j.n.o.

Vous désirez des pantoufles de bébé, tricolores à la main, aussi à vendre jersey et pantalon, 10 ans, en anel et coton. Tel.: 758-8154. 6-4-76

### 220 ENCAN

Acheteurs, vendons meubles seconds, tels que poêle, réfrigérateur, set cuisine, chambre, matelas, laveuse. S'adresser à R. Lavigne, 136 Laurier Est, Arthabaska, tél.: 357-2578. N.B. N'oubliez pas les encans qui ont lieu au même endroit les jeudis soirs. Ceux qui ont des articles à vendre à ces encans, les apporter à cet endroit. 16-12-75-j.n.o.

### 225 DIVERS

Broquanteur antique, achat, vente, échange, meubles, armoires, vaisselle, s'adresser à 4 St-Jean-Baptiste, tél.: 752-5996, 752-6172. 23-12-75-j.n.o.

### 225 DIVERS

Je suis représentant comme acheteur des produits d'érable pour Baudry de Sherbrooke. Les prix seront: AA - \$0.61, A - \$0.53, B - \$0.49, C - \$0.28, D - \$0.23, N.C. - \$0.16. S'adresser à Paul Marchand, 67 Bernier, Victoriaville, tél.: 752-7770. 6-4-76

Faites rénover vos meubles usagés, ils vous reviendront comme neufs, grand choix de tissus, estimé gratuit. Seat-cover d'auto, Rembourrage F. Fortier, meubles et automobiles, 26 St-Philippe, Victoriaville, tél.: 752-6651. 11-11-75-j.n.o.

Pour votre dépeçage, de viande de toutes sortes, confiez votre travail à des experts qui ont plus de trente années d'expérience, vos viandes sont enveloppées, prêtes pour la congélation. Pour informations, tél.: 758-1195, Armand Chrétien, propriétaire. 20-4-76

Musique d'orgue, avec chanteur, maître de cérémonie, pour mariages, anniversaires, réceptions, danses. S'adresser au 99 rue Perreault, appt. 4, Victoriaville, Qué. Tél.: 752-2892. 6-4-76-j.n.o.

Particulier, je peux faire votre rapport d'impôt, pour la modique somme de: \$5.00, étudiants: \$3.00. Si intéressé, tél.: 357-9446, Arthabaska, 49 rue Suzor. 20-4-76

Produits Avon, je suis représentant. S'adresser à Madame Alice St-Cyr, 40 rue Albert, Victoriaville, tél.: 752-5425. 20-4-76

Toute personne qui aurait des bicyclettes usagées à donner pour l'enfance inadaptée, communiquez à 752-4589, entre 8.30 et 4.00 hrs. Nous irons les chercher. Merci. 20-4-76

Sincères remerciements, la famille Odias Garneau, vous remercie sincèrement pour la sympathie que vous lui avez témoignée lors du décès de Mme Garneau, Mardi le 2 mars 1976.

Remerciements à St-Jude, pour faveur obtenue. G.S.

Pour réparation de couvertures de tous genres! Estimation gratuite (7 jours par semaine) **758-1769** VICTORIAVILLE 19-10-76

DEUXIEMES HYPOTHEQUES \* Jusqu'à \$15,000 \* Taux avantageux \* Aucun boni, ni frais de courtage, ni horaires de démarcheur \* Renseignements sur demande **LES IMMEUBLES HOUSEHOLD LTEE** 42 est, rue Notre-Dame 752-9771 Victoriaville

LOGEMENT À LOUER Neuf, 4 1/2 pièces, \$225.00, balcon. A l'épreuve du feu. Bonne insonorisation. Stationnement entretenu. Prise extérieure, entrée lav.-séc. Recouvrement de plancher fourni. Foyer, balayeuse murale. Remise. Pour les intéressés seulement. S'adresser à **55 Romulus Victoriaville** 23-3-76-j.n.o.

**MACHINERIE B.C. INC.** Achat et vente de tours, fraiseuses presses, perceuses, etc. Neufs et usagés **Tél.: 362-2872 ou 362-3455** Plessisville

Alain Giguère **PHOTOS DE MARIAGE** Tél.: 382-2102 - R.R. 2 route 161 St-Paul de Chester

**Solution des jeux** MOT CACHE: "QUÉBEC" MOTS CROISES

1- PLAISANTERAS	7- ENTES-AIRE-U
2- RACLERAIT-RE	8- NUISSENT-ASSE
3- EMU-PAIR-URE	9- TER-NEVI-R
4- CELA-IVETTES	10- SERPERER-NIO
5- ES-PARERAIT-	11- B-RALE-APION
6- D-ETRE-AILES	12- ETAL-EVITANT

Les MOTS CROISES sont une gracieuseté de "LES EDITIONS PUBLI LTEE" Vous pouvez vous procurer ces jeux chez tous les bons marchands de journaux.

Mot Camouflé	Final Word (anglais)
Mot Cerné	Wanted Word (anglais)
Mot Déguisé	Mot Couvert (50 problèmes)
Mot Disparu	Petits mots Masqués
Mot Dissimulé	Petits mots en Désordre
Mot Eclipsé	
Mot Effacé	MOTS CROISES
Mini-mot Perdu	Goliat (grille 50 x 50)
Mot Égaré	Noir et Blanc
Mot Invisible	Prestige
Mot Voilé	Médaille d'or
Phrase Mystère	ENTRE-CROISES
Phrase Ombragée (grille 62 x 62)	Détour
	Labyrinthe

# cartes professionnelles

**Me GUY GAGNON**  
B.A., L.L.L.

**Me GILLES GAGNON**  
B.A., L.L.L.

J.N.O.

**GAGNON & GAGNON**

**VICTORIAVILLE** 231 Est. Notre-Dame — 752-5537  
**DAVELUYVILLE** 258, rue Principale — 367-2855

**Raymond Pierre Gingras**  
NOTAIRE

**161 St-Louis - Warwick**  
Tél.: bureau: 358-2005  
résidence: 358-2875

25-2-75-j.n.o.

**YVES BÉCHARD**  
Notaire

**43 Notre-Dame Est - Victoriaville**  
Bur.: 819-758-0311 Rés.: 819-752-7941

**Perron & Côté**  
357-2254 NOTAIRES 357-2255

**783 Boul. Bois-Francis Sud — Arthabaska**  
Claude Perron, B.A., L.L.L. — Jacques Côté, B.A., L.L.L.  
Rés.: 758-1443

1975-j.n.o.

**BARIL & BELISLE, avocats**

**Me SIMON BARIL**  
**Me PIERRE BELISLE**

**17 Decoursol**  
Victoriaville, P.Q. (819) 758-0631

**Denault, Allard & Dubois**  
AVOCATS

**Me Pierre Denault, B.A., B.Sc. Pol. L.L.L.**  
**Me Jules Allard, B.A., L.L.L.**  
**Me Jean-Guy Dubois, D.E.C. L.L.L.**

**120 est, Notre-Dame — Victoriaville**  
758-8251 — 752-4529 1975-j.n.o.

**ROULEAU, POTVIN, PELLERIN, LEVASSEUR**  
Comptables Agréés

**117 est, Notre-Dame** Roger Rouleau, C.A.  
Case Postale 36 Jacques Potvin, C.A.  
Tél.: 758-3161 Yvon Pellerin, C.A.  
Victoriaville, Qué. G6P 6S4 Benoit Levasseur, C.A.  
1975-j.n.o.

**Victor Paul**  
Comptable Agréé

**146 est, rue Notre-Dame — Tél.: 752-5802**  
Résidence: 474 ouest, Notre-Dame — 752-2915  
Victoriaville 1975-j.n.o.

**Roy, Desrochers, Dumont, Pellerin**  
Comptables Agréés

**4, rue de l'Exposition** Jean Roy, c.a. syndic.  
Case Postale 587 René Desrochers, c.a.  
Tél.: 758-1544 Donald Dumont, c.a.  
VICTORIAVILLE, Qué. J.N.O. René Pellerin, c.a.

**OPTOMETRISTE**

*Dr Alain Talbot O.D.*

EXAMEN DE LA VUE  
VERRES DE CONTACT  
LUNETTES

**43, Notre-Dame Est — Victoriaville — Tél.: 752-7489**

**Dr Réal Brault, D.A.O.D.**  
OPTOMETRISTE

Examen de la vue - Lunettes - Verres de contact

**120 est, rue Notre-Dame — Victoriaville**  
"Edifice JAMICO" 758-8300 j.n.o.

VICTORIAVILLE PRINCEVILLE  
231 EST. NOTRE-DAME 143, RUE ST-JACQUES  
PHARMACIE ST-HILAIRE

**Dr Michel Chainé, B.A. O.D.**  
OPTOMETRISTE

Examen de la vue et  
verres de contact

**TÉL.: 758-1444 TÉL.: 364-5656 j.n.o.**

**Dr Pierre Allyson**  
Optométriste

— Examen de la vue —  
— Verres de contact —

**Clinique Médicale Notre-Dame**  
147 est, Notre-Dame — Victoriaville — 758-3355

**André Roux, B.A.O.D.**  
OPTOMÉTRISTE

<b>Asbestos</b> Tous les jours 9:00 à 12:00 a.m. 2:00 à 5:00 p.m. Sauf le mercredi Vendredi soir 7:00 à 9:00 p.m.	<b>Le MERCREDI</b> seulement 9:00 à 12:00 a.m. 2:00 à 5:00 p.m. 7:00 à 9:00 p.m.	<b>Warwick</b>
---	--	----------------

**235, 1ère Avenue** **15, Hôtel de Ville**  
Tél.: 879-4144 j.n.o. Tél.: 358-6040

**Paul-Henri Labbé O.O.D.**  
OPTICIEN D'ORDONNANCES  
Lunettes - Verres de contact

**ORDRE DES OPTICIENS D'ORDONNANCES DU QUÉBEC**

Prothèses auditives  
Audioprothésiste

**Paul-Henri Labbé - 281 est, Notre-Dame — 752-4646**

Tél.: Magasin: 752-4484 Résidence d'été: 752-6969

**Wellie Roy**

**Spécialités:** Puits artésiens, Puits d'ascenseur jusqu'à 30 pouces de diamètre - 4 puissantes machines neuves au service du public.

**Vente et installation de pompes de tous genres.**  
— OUVRAGE GARANTI —  
**39 Boul. Bois-Francis Nord — Victoriaville j.n.o.**

Gilbert Breton, décorateur  
rés.: 358-2218

**breton associés**  
142 rue St Louis — Warwick

**designers**  
Conception, Planification, Décoration intérieure, Dessins, Installation, Entretien, Garantie d'Art.

Prêts de \$5,000. à \$50,000 et plus.

**Le Prêt Hypothécaire**  
**du comté d'Arthabaska Ltée**  
SIGNALÉZ 357-2100 - Arthabaska  
8-12-69-j.n.c.

**PORTES et CHÂSSIS**  
Grandeur régulière ou sur mesure.

**Maurice Carrier, représentant**  
358-2296  
**212 rue St-Louis - Warwick**  
Estimation gratuite  
Les industries Flamand et Martineau Ltée  
17-2-76-j.n.o.

**SPÉCIALISTE en ASSURANCE**  
**AUTOMOBILE**

\* Règlements rapides de réclamations  
\* Boni de 10 à 14 pour cent à chaque renouvellement après 2 ans de conduite sans réclamation.

**LA COMPAGNIE D'ASSURANCE DU CLUB AUTOMOBILE DE QUÉBEC**

**Ben Roy 189 Désiré — Victoriaville**  
752-2329 j.n.o.

**LE PRINTEMPS EST À NOS PORTES**  
Réservez dès maintenant pour éviter de longues attentes

Équipement moderne machine à bordure

**PAVAGE**  
**DES BOIS-FRANC'S ENR.**

ENTREPRENEUR EN ASPHALTE

VENTE DE GRAVIER CONCASSE & BRUT

**JACQUES VERVILLE** **ROUTE NATIONALE 116**  
Propriétaire (ancienne route 5)  
PRINCEVILLE, Qué. G0P 1E0

**TEL.: (819) 364-2289**

**MERCURY LINCOLN**

*Avant d'acheter ou d'échanger consulter:*

*Laval Gingras*

Spécialisé en camions lourds & légers  
Conseiller en autos neuves & d'occasions

**LAVAL**

**GUY ST-PIERRE AUTO INC.** Bur. 758-3158  
387 Notre-Dame Est, Victoriaville, Qué. Rés. 752-4234

**Déménagement et entreposage**  
**LOCAL et LONGUES DISTANCES.**



**Rheault & Fils Ltée** 142 St-Jean-Baptiste  
Victoriaville - 752-5777

**Déménagement & Entreposage Victoria Ltée**  
J. CLAUDE PARADIS  
Propriétaire, gérant  
2334 Notre-Dame ouest  
Victoriaville — Tél.: 752-9729

Votre agent  
"ALLIED VAN LINES"  
Déménagement - Emballage  
Entreposage  
LOCAL - LONGUES  
DISTANCES  
CANADA - ETATS-UNIS



# cartes professionnelles

**Des gars de chez nous**  
NETTOYAGE TAPIS VICTO.  
758-3653

Nettoyage de tapis  
à la vapeur.  
Entretien ménager.  
Location de machines  
à la vapeur. j.n.o.

**G. ANCTIL**  
REMBOURREUR

Réparations, ainsi qu'ameublements neufs  
de style colonial ou moderne. Aussi fauteuils berçants,  
lazy-boy et divan-lit.

752-6538 (après 5 hres)  
15 RANG ANCTIL VICTORIAVILLE  
13-4-76

ASSOCIATION  
COOPERATIVE  
D'HABITATION

**TERRAINS  
A  
VENDRE**

752-7818

Spécialistes en chauffage électrique



**Hamel & Hamel** INC

ENTREPRENEURS - ELECTRICIENS  
Notre expérience est au service de l'industrie.  
Tél.: 752-4964 et 752-2658

287 Boul. Labbé Victoriaville, Qué.

SABLAGE ET VERNISSAGE DE PLANCHERS  
POSAGE DE PARQUETTERIE  
BOIS FRANC DE TOUS GENRES

**ROGER HOULE**

18 RUE CAMPAGNA,  
j.n.o. 752-6085 VICTORIAVILLE, Qué.

**Couverture des Bois-Francis Enr.**  
358-6358



Recouvrement neuf et réparations  
de toutes sortes.

Industriel Asphalt  
Commercial Bardeaux  
Résidentiel Gravier

C.P. 774  
Warwick

Inspection et estimé gratuits

24-8-76

Tél.: 758-1736

**ISOLATION**  
**MÉGANTIC ENR.**

Gilbert Piché, prop.

Nous nous occupons de l'isolation de toutes  
bâtisses avec laine minérale. Méthode de soufflage.

33 Ave des Nations - Victoriaville j.n.o.

50, rue Girouard Dr G. Provencher, B.A.M.V.  
Arthabaska, Qué. Dr M. Brodeur, B.A.M.V.

**HÔPITAL VÉTÉRINAIRE**  
**DES BOIS-FRANCS**

758-8281 - Service téléphonique de 24 hres  
1975-j.n.o.

**Drs Morin et Tremblay**

Médecins vétérinaires

44 Perreault, Victoriaville

Tél.: 758-8178

13-4-76

**Drs Comeau, Tardif,**  
**Landry et Ass.**

Médecins vétérinaires

Tél.: 353-2244 353-2348 358-2886

Téléphones dans les autos  
16-9-75-j.n.o.

**Dr. Serge Duchesne**

Chirurgien dentiste

89 NOTRE-DAME EST  
VICTORIAVILLE

Pour rendez-vous,



de 9 heures A.M. à midi et  
de 2 heures à 5 heures P.M.  
20-1-76-j.n.o. 758-8745



Votre conseiller  
en automobiles

**Roger Bisson**

GODBOUT AUTOMOBILES LTÉE  
7, BOULEVARD GAMACHE  
VICTORIAVILLE, QUÉBEC  
BUR. 752-9786 RÉS. 357-2731



j.n.o.

**Gaz à prix très coupé**

Graissage antirouille - Gaz sans plomo  
Balancement de roues statique et dynamique  
Spécialité: "Tune Up", avec dynavision

Remorquage 24 heures

Réparons alternateurs - starters et carburateurs  
Nous acceptons les cartes de crédit 'Aigle d'Or'  
Le jour: 758-8058 Le soir: 357-2351

CHS. E. VERVILLE ENR.

314 Notre-Dame Ouest Victoriaville

**ATTENTION! A VENDRE!**

Charger, Chevèle, Dart, Comet,  
Duster, Chevrolet, Ventura, Torino,  
Nova, Camion, Cougar, Pontiac  
Challenger, Ford, etc...

**GARAGE COURTOIS & HENRI INC.**

Adrien Henri ou Rolland Courtois

1332 Notre-Dame Ouest

752-9933

Victoriaville

j.n.o.

**La Diligence**  
Ford Vente Ltée

321 ouest, rue Notre-Dame  
Victoriaville, Québec G6P 1S3  
Tél. 752-9769



**Raymond Lafleur**  
Représentant des Ventes

Rés. Tél. 758-0256

**La Diligence**  
Ford Vente Ltée

321 ouest, rue Notre-Dame  
Victoriaville, Québec G6P 1S3  
Tél. 752-9769



**Denis Grondin**  
Représentant des Ventes

Rés. Tél. 364-5257

**COUVREURS SPÉCIALISÉS**

PROCÉDÉ VNA



Fabrication et entretien  
toitures de tous genres.

**VICTO MIX CONSTRUCTION**  
**VICTORIAVILLE INC.**

87 Ave. Pie X,  
Victoriaville, Qué. 752-6777

Estimation gratuite

23-3-76-j.n.o.



Noël Gardner, prop.

- \* SOUDURE
- \* FER ORNEMENTAL
- \* STRUCTURE D'ACIER
- \* VARIETE SUR DEMANDE

St-Norbert - R.R. 2 - 758-1943

Tél.: Bur. 752-6582

Rés.: 758-8697

**GARAGE MICHEL LEBLOND**

Débossage - Peinture  
Antirouille pour automobiles - Camions

Route 34  
Voisin Plage Hamel  
Victoriaville

13-4-76

**ASPHALTE**

Recouvrement d'entrée et garage, résidentiel  
ou commercial.

Nous utilisons un rouleau compacteur de  
12,000 livres.

Réservez dès maintenant pour le printemps!

**Gérard Roy**

5 rue Napoléon  
Victoriaville - tél.: 752-7000

j.n.o.

**FOSSE SEPTIQUE**

Fabriquée de béton, construite selon les normes du ministè-  
re de la Santé du Québec.

Vente et installation.

**RONALD BERGERON**

R.R. 2 - St-Valère - 353-2504

**LES PETITES ANNONCES DE L'UNION, CA, CA RAPPORTE. 357-2065**

**FIBREMONT ASPHALTE ENR.**

R Lamontagne, couvreur, toitures résidentielles et commerciales, et bardeaux d'asphalte.  
Procédé à froid Estimation gratuite Prix défiant toutes compétitions.  
S'adresser à 89 rue Lafrance, ou tél.: 752-9926, Victoriaville. 2-3-76-j.n.o.

**DEFOY AUTO PARTS INC.**

Vente d'autos, vente de pièces de toutes sortes - de 1965 à 1971.  
Achat d'autos accidentées, camion diesel 66 à vendre). Situé 6e rang, Defoy, sortie Transcanadienne 136, Davelyville 137.  
STE-EULALIE  
18-3-75-j.n.o. Tél.: 367-2414

**À VENDRE**

Permis VR, permis qui permet de faire du transport en vrac.

Pour informations: après 5 heures  
752-9294 6-4-76

**ATTENTION! CULTIVATEURS!**

Nous sommes à votre disposition pour tous genres de ventes par encan.  
S'adresser à:  
GERARD et BENOIT GAGNON  
Encanteurs licenciés de Victoriaville  
1230 Notre-Dame Est  
Tél.: 819-752-4611  
819-758-0922 25-5-76

**MAISON MOBILE 1969**

**À VENDRE**

60 x 12, 3 chambres, très propre. Bonnes conditions.  
Tél.: 752-6506 20-4-76

**APPARTEMENT À LOUER**

Libre immédiatement, 2 1/2 pièces, meublé, chauffé, situé au 396 Girouard, Arthabaska.  
INFORMATIONS:  
758-8253  
357-2338  
357-2477 9-3-76-j.n.o.

**AUBAINE SPÉCIALE**

Couvertures de lit, 72 x 84, polyester et viscose, beau choix de couleurs unies: \$9.25, imprimées: \$11.50; thermales: \$10.75.

Lisières de jersey, couleurs pastels, unies ou fleuries, couleurs assorties. Laine orlon pour tricot de tous genres, laine à tapis, couleurs vives, Kodol, Polyon, de différentes grosseurs pour coussins et afgans, etc... Prix et échantillons sur demande.

Bas-culottes, one-size: \$6.50 la douzaine.

S'adresser à:  
L. THERRIEN INC.  
557 Notre-Dame Ouest  
Victoriaville  
Tél.: 752-2341

**AVON**

VOUS VOULEZ VOTRE PROPRE COMMERCE? Venez des produits de qualité et travaillez aux heures qui vous conviennent. Venez Représentante Avon. Composez: 819-478-0173

**À LOUER**

Logement moderne, dans un duplex, quartier résidentiel, 5 1/2 pièces, avec 2 salles de bain, chauffage, électrique.  
S'adresser à 32 rue Roger, tél.: après 5 h., 752-9487. 13-4-76

**Pour faire rénover vos meubles!**

Exemple: décapages, sablages, teintures, etc.

**UBALD ROUX**

12 rue Lavigne (En arrière)  
Victoriaville  
Tél.: 758-8195  
après 4 heures 6-4-76

**ATTENTION! Terrain camping à louer**

pour la saison

Ancien camping Domaine des Îles. Situé Grande-Ligne, chemin St-Rosaire, à 6 milles de Victoriaville.  
Restaurant, bureau, piscine, lac artificiel, eau et égouts installés.  
INFORMATIONS:  
357-2338 357-2477  
758-8253

**NOUVEAU — NOUVEAU — NOUVEAU**

Enfin elle est arrivée la nouvelle machine à coudre électronique

La merveille de l'année au

**Centre de Couture SINGER**

9 rue St-Dominique  
Tél.: 752-2944  
Victoriaville 1975-j.n.o.

**VENTILATEUR PAR GRAVITÉ**

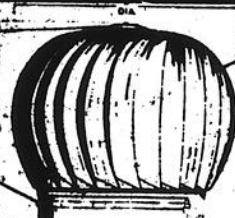

ÉLIMINE LES ODEURS DE SOUS-SOL ET LA MOISSISURE

AVEZ-VOUS UN PROBLÈME D'HUMIDITÉ, DE FUMÉE, D'ODEUR QU DE VITRES EMBUÛÉES?

Cet appareil réglera vos problèmes. Pour un estimé gratuit

**CLEMENT OUELLET ENR.**

9, MARTEL ARTHABASKA  
TEL: (819) 357-8385

Pour vos problèmes de chauffage, voici:

**J.E. Lallier**

J.E. LALLIER & FILS & FILS

LTEE  
PLOMBERIE  
CHAUFFAGE  
Climatisation  
Brûleurs à l'huile



75 St-Jean-Baptiste Victoriaville

**752-9758**

Vente et installation de fournaise, chauffe-eau, humidificateur, bain, toilette, lavabo, évier, broyeur à déchets à prix compétitif.  
Personnel compétent.  
En affaires depuis plus de 30 ans. j.n.o.



**259 EST RUE NOTRE-DAME**

**VICTORIAVILLE**

**752-5551**

Ouvert lundi à vendredi

de 9.00 à 12.00 1.30 à 5.30

7.00 à 9.00

Samedi 9.00 à 12.00

1.00 à 3.00



**ROLAND PEPIN**  
Agent immobilier  
Rés: 752-7523

**BENOIT PARIS ENR.**

Courtier en immeubles

 Luxueuse maison secteur golf.	 Luxueuse maison secteur golf.	 232 Campagna
 21 rue Plaisance secteur Belvédère	 EDIFICE 7 UP Idéal pour entreposer ou manufacturer. 3 logements avec bâtisse plus maison avec 2 logements. 444 NOTRE-DAME EST	 33 Aqueduc
 5 Allaire	 MAISON 2 LOGEMENTS 1 - 6 1/2 appt. 1 - 5 1/2 appt. finition clapboard aluminium, chauffage eau chaude. 171 St-Louis Warwick	 59 Aqueduc
 35 du Parc	 149 Perrault Victoriaville	 SPECIAL \$22,500.00 7 appt., 2 ch. de bain 25 ST-PHILIPPE, Victo
 75 rue Maurice grand terrain boisé	 208 Cartier Victoriaville	 SPECIAL Idéal pour commerce Warwick
 22 Provencher	 56 Brochu Arthabaska	 11 Roux, Princeville
 299 Blais	 18 Bachelors Nicolet	 9 Robitaille

REPRESENTANT DES STRUCTURES RECONNUES "BUTLER" LE MOYEN IDEAL DE BATIR



**UN SEUL NUMERO 752-5551**

# BRICOLAGE ET ARTISANAT



par: Jean-Marc Doré

Ce deuxième article d'une série de quatre, traite de la fabrication de la

## CAUSEUSE

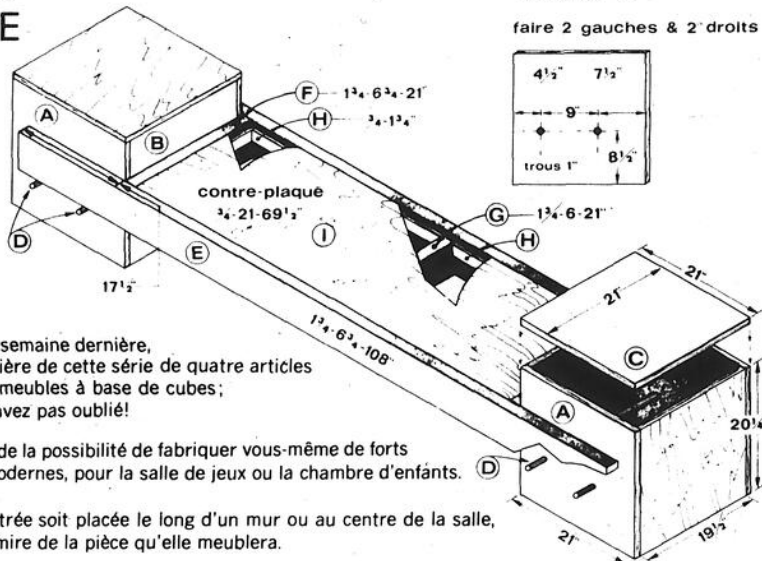

Je vous conseillais, la semaine dernière, de conserver la première de cette série de quatre articles sur la fabrication de meubles à base de cubes; j'espère que vous n'avez pas oublié!

Je vous parlais alors de la possibilité de fabriquer vous-même de forts jolis meubles, très modernes, pour la salle de jeux ou la chambre d'enfants.

Que la causeuse illustrée soit placée le long d'un mur ou au centre de la salle, elle sera le point de mire de la pièce qu'elle meublera.

La construction de ce "meuble" est fort simple et le plan donne toutes les mesures requises. Pour le coussin, vous pourrez vous procurer un matelas d'environ 24 pouces de large (ou un morceau de caoutchouc mousse), que vous recouvrirez d'une housse faite d'un tissu assorti au décor de la pièce.

Fabriquez deux cubes selon les mesures données, prenant soin de percer les trous dans les côtés "A", comme indiqué. L'assemblage se fait à l'aide de pointes de 2 1/2". Avec du 2 x 7 blanchi, préparez un cadre comme illustré. Ce dernier se compose des pièces "E", "F" et "G". Assemblez avec vis ou clous. Posez ensuite, à l'intérieur, les tringles "H". Ces dernières serviront à recevoir le dessus "I".

Une fois l'assemblage terminé, bouchez (mastic ou plastic wood) les trous des têtes de clou et laissez sécher. Sablez bien, puis recouvrez d'un matériau quelconque, ou appliquez teinture ou peinture, au choix.

Si vous envisagez réaliser également le pupitre et banc, et le bar-discothèque, dont je vous parlerai la semaine prochaine et la semaine suivante, il vaudra mieux attendre de les avoir réalisés tous pour faire la finition.

Pour retenir la section siège en place, utilisez quatre bouts de tuyau ("D") de 29 pouces de longueur et de 1 pouce de diamètre extérieur. Ils pourront être d'aluminium ou de fer. Vous pourrez les faire plaquer en cuivre; c'est un travail qui n'est pas tellement dispendieux.

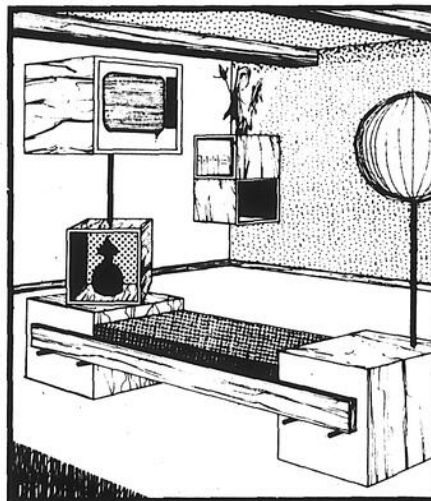

La photo illustre la version pour enfants; alors que les cubes de bout deviennent des boîtes à ranger les jouets. Pour réaliser cette version, vous n'avez qu'à réduire par deux les dimensions données sur le plan. La causeuse aura alors environ 10 pouces de hauteur.

Encore une fois, conservez cet article, et ne manquez pas de lire ce journal la semaine prochaine; vous y trouverez le troisième article de cette série qui vous parlera du pupitre et du banc.

Suivent quelques suggestions de bons plans de bricolage, lesquels vous pouvez me commander à l'aide du bulletin de commande mis à votre disposition. Mon catalogue "idées/bricolage" vous serait également très utile. Il renferme près de 400 suggestions de plans d'articles de toutes sortes.

### MOBILIER DE JARDIN

Voici les plans pour réaliser ce confortable mobilier, conçu pour durer très longtemps. Tous faits de cèdre de 2" d'épaisseur, ces meubles utilisent coussins de dimensions courantes. Leur construction, spécialement conçue pour le bricoleur moyen, prévoit l'assemblage à l'aide de boulons pour une solidité accrue.

Plan 976 [chaise longue à dos inclinable] ... \$3.00

Plan 975 [tête-à-tête et table centrale] ... \$2.00

Plan 974 [causeuse et table ronde] ... \$2.00

Plan 973 [fauteuil simple] ... \$2.50



### BALANCOIRE/KIOSQUE

Vous posséderez ce qu'il y a de réellement supérieur, avec cette balançoire; fonctionnant sur anneaux, elle est très douce de fonctionnement. 6' de large sur 9 de long. Le kiosque peut servir de remise durant l'hiver, si vous l'entourez de polyéthylène.

Plan no 1022 ... \$3.00

### ATTRAYANT BARBECUE

De belle apparence, il semblera avoir été fait par un professionnel. Chaque rang de briques est illustré sur ce plan, pour vous permettre une exécution parfaite sans complication; l'arche est simple à faire à l'aide des instructions fournies. 7'10" de large sur 6'5". 760 briques requises.

Plan no 842 ... \$3.78

### fais-le toi-même

c'est si facile, avec un plan de bricolage

signé: Jean-Marc Doré



- S.V.P. me faire parvenir les items marqués d'un "X"
- plan no 842 (attrayant barbecue) à \$3.78
  - plan no 973 (fauteuil simple) à \$2.50
  - plan no 974 (causeuse et table) à \$2.00
  - plan no 975 (tête-à-tête) à \$2.00
  - plan no 976 (chaise longue) à \$3.00
  - plan no 1022 (balançoire/kiosque) à \$3.00
  - "idées/bricolage" (catalogue) à \$1.00
  - abonnement 1 an (6 numéros) à mon magazine "Le Journal du Bricoleur" à \$5.00

coupon/commande

Jean-Marc Doré  
562 rue Dollard, Québec, Qué., G1N 1P4

Nom: \_\_\_\_\_  
 No et rue: \_\_\_\_\_  
 Municipalité ou ville: \_\_\_\_\_  
 Comté ou province: \_\_\_\_\_  
 Code postal: \_\_\_\_\_  
 Montant inclus: \$ ..... mandat poste  chèque

Les prix incluent la taxe de vente s'il y a lieu.  
 Prière d'ajouter \$0.20 si vous payez par chèque

L'UNION

# enregistrements

Vente: Roch Lamontagne à Gaston Houle, Bulstrode.

Vente: Maurice Tourigny à Michel Desrochers, Ste-Victoire.

Vente: Lionel Bergeron à Ville d'Arthabaska, Arthabaska.

Vente: Denis Daigle à Gaëtan Rodrigue, Stanfold.

Vente: Roger Moreau à Roger Brousseau et aux, Stanfold.

Vente: René Gagné à Denis Bernier et Annie St-Onge, Ste-Victoire.

Donation: Viateur Lupien à Roger Lupien, Warwick.

Donation: Viateur Lupien à Bertrand Lupien et Yvon Boucher, Warwick.

Vente: Emile Roberge à Simon Pellerin, Tingwick.

Vente: J. Paul Hébert à Gaston Asselin, Blandford.

Vente: Rosaire Gagné à C.P. Princeville, Princeville.

Vente: Marcel Pellerin à Richard Pellerin, Stanfold.

Vente: Laurent Nourry à René Marcotte, Ste-Victoire.

Vente: René Marcotte à Réal Lambert et al, Ste-Victoire.

Vente: Urbain Simard à Henri Camiré, Ste-Victoire.

Décl. décès: Paul Garneau à Bernadette Joyal, Ste-Vic-

toire.

Vente: Dom. Lac Truite Inc. à André Rheault, Bulstrode.

Vente: Benoit Goupil à Denise Lévesque, Maddington.

Vente: Yvon Rocheford à Monique St-Yves, Bulstrode.

Vente: Antonio Lemieux à Mun. St-Norbert, St-Norbert.

Vente: Noëlla Tremblay à Alain Morin, Ste-Victoire.

Vente: Les Imm. Arcand Inc. à Clément Pépin Ltee, Ste-Victoire.

Vente: Maurice Tourigny à Gaston Tourigny, Ste-Victoire.

Vente: Gérard Lemire à Maurice Champagne, Horton.

Vente: Wilfrid Royer à Pierre Lamy, Bulstrode.

Vente: Michel Mathieu à Michel Boissonneault, Bulstrode.

Vente: Gilles Brûlé à Yvon Brûlé, Bulstrode.

Vente: Yvon Brûlé à Yvon Baril, Bulstrode.

Vente: Paul Boutin à Jacques Lallier et al, Bulstrode.

Rétrocession: J. Paul Marcotte à Paul Crochetière, Bulstrode.

Vente: Paul Lainesse à Marc Fournier, Warwick.

Vente: Rosaire Rousseau à Guy Corriveau, Ste-Victoire.

Vente: Paul A. Vigneault à Georges Bernard, Ste-Victoire.

Vente: Réal Labarre à Luc Doyle, Stanfold.

Rétrocession: Min. Transports à Gérard Ruel, Stanfold.

Décl. décès: Roger Racine à Délia Lamoureux, Horton.

Décl. décès: Gilberte Thiboutot à Armand Turgeon, Princeville.

Mariage: Michel Carrier et Ginette Poirier.

Vente: André Allaire à Albert Nadeau, Bulstrode.

Vente: André Allaire à Albert Nadeau, Bulstrode.

Vente: André Allaire à Albert Nadeau, Bulstrode.

Vente: André Allaire à Albert Nadeau, Bulstrode.

Vente: André Allaire à Albert Nadeau, Bulstrode.

Vente: André Allaire à Albert Nadeau, Bulstrode.

Vente: André Allaire à Albert Nadeau, Bulstrode.

Vente: André Allaire à Albert Nadeau, Bulstrode.

Vente: André Allaire à Albert Nadeau, Bulstrode.

Vente: André Allaire à Albert Nadeau, Bulstrode.

Vente: André Allaire à Albert Nadeau, Bulstrode.

Vente: André Allaire à Albert Nadeau, Bulstrode.

Vente: André Allaire à Albert Nadeau, Bulstrode.

Vente: André Allaire à Albert Nadeau, Bulstrode.

Vente: André Allaire à Albert Nadeau, Bulstrode.

Vente: André Allaire à Albert Nadeau, Bulstrode.

Vente: André Allaire à Albert Nadeau, Bulstrode.

Vente: André Allaire à Albert Nadeau, Bulstrode.

Vente: André Allaire à Albert Nadeau, Bulstrode.

Vente: André Allaire à Albert Nadeau, Bulstrode.

Vente: André Allaire à Albert Nadeau, Bulstrode.

Vente: André Allaire à Albert Nadeau, Bulstrode.

Vente: André Allaire à Albert Nadeau, Bulstrode.

Vente: André Allaire à Albert Nadeau, Bulstrode.

Vente: André Allaire à Albert Nadeau, Bulstrode.

Vente: André Allaire à Albert Nadeau, Bulstrode.

Vente: André Allaire à Albert Nadeau, Bulstrode.

Vente: André Allaire à Albert Nadeau, Bulstrode.

Vente: André Allaire à Albert Nadeau, Bulstrode.

Vente: André Allaire à Albert Nadeau, Bulstrode.

Vente: André Allaire à Albert Nadeau, Bulstrode.

Vente: André Allaire à Albert Nadeau, Bulstrode.

Vente: André Allaire à Albert Nadeau, Bulstrode.

Vente: André Allaire à Albert Nadeau, Bulstrode.

Vente: André Allaire à Albert Nadeau, Bulstrode.

Vente: André Allaire à Albert Nadeau, Bulstrode.

Vente: André Allaire à Albert Nadeau, Bulstrode.

Vente: André Allaire à Albert Nadeau, Bulstrode.

Vente: André Allaire à Albert Nadeau, Bulstrode.

Vente: André Allaire à Albert Nadeau, Bulstrode.

Vente: André Allaire à Albert Nadeau, Bulstrode.

La Croix-Rouge,  
c'est l'homme à l'aide  
de son prochain

## TRUST GÉNÉRAL

COURTIER  
TROIS-RIVIÈRES  
VICTORIAVILLE  
758-8995

 34 Serré, Victoriaville 40 x 26. Terrain 75 x 115 Cause: transfert	 8 Beauséjour 24 x 40. Terrain 80 x 100 Cause: départ	 237 Perreault 42 x 27. Terrain 100 x 114 Foyer. Cause: transfert
 131 Académie 40 x 24. Terrain 72 x 100 Chauffage électrique	 1045 Boul. Gamache 45 x 28. Terrain 205 x 125 Foyer. Faut voir. Bon prix	 Maison mobile 14 x 61 Terrain 100 x 100. Remise Rang Chicago
 14 St-Augustin 2 loyers. Bon état Faites une offre.	 275 Emile 2 loyers, 5 1/2 pièces Loyer libre à l'acheteur	 1907 Edouard Plessisville 3 loyers
 35 Aqueduc Bungalow 32 x 24 Garage 32 x 32	 4993 J.H. Fortier Trois-Rivières 23 loyers	 18 Rubin 4 loyers. Finition brique.
6 RUE OCTAVE 2 LOYERS BAS PRIX	11 ST-JOSEPH WARWICK 3 LOYERS	TERRAIN COMMERCIAL, RUE NOTRE-DAME OUEST.
EPICERIE-BOUCHERIE BUNGALOW, COMMERCE SITUÉS A 26 MILLES DE VICTORIAVILLE. CAUSE: MALADIE	BOUCHERIE de VILLAGE AVEC TRES BEAU BUN- GALOW. SITUÉE A 10 MIL- LES DE VICTORIAVILLE	MAGNIFIQUE SALLE DE RECEPTIONS. TRES BEAU COMMER- CE POUR ACHETEUR SERIEUX.
CAMPING, DOMAINE des ILES. SITUE ROUTE GRANDE LIGNE, 6 MILLES DE VICTO- RIAVILLE. AUBAINE	FERME 27 ARPENTS, 2 MIL- LES D'ARTHABASKA. Très BEAU SITE. MAISON, ETA- BLE.	FERME AVEC ROU- LANT. SITUEE PRES DE VICTORIAVILLE. 300 ACRES. 100 BE- TES.
3 HOTELS, VICTORIAVIL- LE. TRES BIEN ETABLIS EXCELLENT CHIFFRE D'AFFAIRES.	GARAGE, 3 LOYERS, RES- TAURANT, DEPANNEUR, 2 MILLES de VICTORIAVIL- LE.	RESTAURANT en VIL- LE. COMMERCE BIEN CONNU. BONNES CON- DITIONS.
TERRAIN: RUE DE LA COLLINE, 102 x 100.		
CONFIEZ-NOUS L'ACHAT OU LA VENTE DE VOTRE PROPRIETE OU COMMERCE. ON NE FAIT PAS DE BRUIT, MAIS ON EST LA. INFORMEZ-VOUS		
 BERTHIN LAVOIE 21 Dunant Victoriaville 758-8995		 GILLES LACHANCE Princeville R.R. No 1 364-2682 758-3794

## La Chambre de Commerce et les négociations

VICTORIAVILLE (MD) — Lors de son assemblée régulière du mois de mars, la Chambre de Commerce de Victoriaville a voulu s'impliquer davantage dans la vague de pressions auprès du Gouvernement et des Centrales syndicales afin d'accélérer le règlement du conflit dans la fonction publique.

C'est ainsi que les membres présents ont voulu amplifier le geste posé dernièrement par l'exécutif, en exigeant qu'un télégramme soit adressé à la Chambre de la Province de Québec lui demandant d'effectuer les pressions nécessaires.

Une copie de ce télégram-

me a été envoyée au bureau du Premier Ministre Bourassa ainsi qu'aux centrales C.S.N. - F.T.Q.-C.E.Q. formant le Front Commun.

Le télégramme se lit comme suit: "La Chambre de Commerce de Victoriaville prie instamment la Chambre de Commerce de la Province de Québec d'effectuer les représentations nécessaires auprès des parties impliquées dans le présent conflit de travail des secteurs publics et para-publics, afin que celles-ci trouvent une solution rapide et efficace aux problèmes engendrés par un tel conflit".

## Exposition annuelle

ST-LOUIS DE BLANDFORD (GAB) — L'exposition annuelle est déjà en préparation à l'Association féminine d'éducation et d'action sociale de St-Louis de Blandford. Mme Béatrice Lebleu, présidente, a fait remarquer que cette activité coïncidera avec des manifestations paroissiales prévues pour la même période du mois d'août. Pour sa part, Mme Alphonse Morissette, responsable du Comité des arts ménagers, à l'A.F.E.A.S., invite les membres à présenter des articles aux étalages montés à l'occasion des réunions mensuelles: en mars, de belles choses ont mis en évidence les talents de travailleuses du mouvement.

**MAISONS NEUVES  
À VENDRE**  
Développement Domaine  
du Boulevard Jutras. 5 modèles  
différents. Terrain boisé au  
choix. Éligible au rabais fédé-  
ral, selon le cas. Grandes  
variantes de 26' x 40' à 27' x 42'.  
POUR INFORMATIONS:  
Héroux et Allard Const. Inc.  
13 Ave. Des Cyprés  
Victoriaville  
Tél.: 758-1092 - 752-6632  
9-3-76-j.n.o.

**Une valeur sûre  
Commandez dès  
maintenant  
Votre maison Allouette**  
  
Acceptée par S.C.H.L.  
Prix spéciaux pour livraison  
hors des villes.  
**Benoit Marcoux  
& Associés**  
(819) 752-6477 - Victoriaville  
30-3-76-j.n.o.

**BIENVENUE**  
**RESTAURANT DES  
BOIS-FRANCS ENR.**  
**CHEZ TI-PERE**  
Arthabaska  
F. Turcotte, prop.  
Spécial du jour  
lundi au vendredi  
Repas complets - Spécialités  
T-Bone et Steak minute  
B.B.Q. - Spaghetti - Pizza  
Fèves au lard  
Crêpes soufflées  
Ouvert 24 heures  
Prix spéciaux pour groupe  
à partir de \$3.50 du couvert  
Pour réservation: 819-357-2747  
23 Laurier Ouest  
Face Musée Laurier  
Arthabaska

**MAISON  
À VENDRE  
Aubaine  
à qui la chance?**  
  
Maison 30 x 40, avec  
carport, sur terrain de  
95 x 100, avec haie de  
cèdres et arbustes, aus-  
si lave-vaisselle et tapis  
inclus. Située à 22 rue  
Cannon, Arthabaska.  
Tél.: 357-2351  
ou 758-8058



**J. ROLAND PARIS**  
V.A., F.R.I.  
courtier  
Rés.: 752-4915

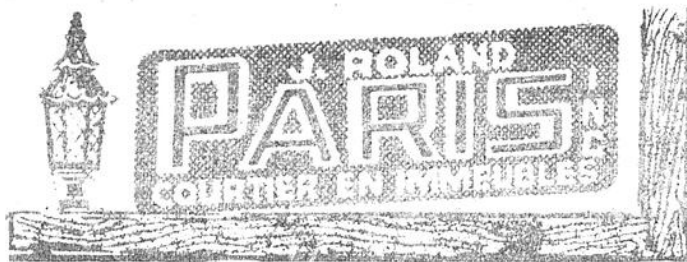

**Nos bureaux sont ouverts**  
jusqu'à 9 hres  
du lundi au vendredi  
samedi de  
10.00 a.m. à 4.00 p.m.

**758-3145 227 EST, NOTRE-DAME — VICTORIAVILLE 758-3145**

 24 des Pins INF. EDDY CHARLES	 25 Aqueduc INF. GASTON BOUCHER	 138 Académie INF. AIME BEAULIEU	 4 logements INF. ADELARD MORIER	 Grand terrain, garage, sous-sol fini INF. ROCH LAROCHE	 248, Cartier INF.: GASTON KIROUAC
 4e rg (Village St-Rosaire) INF. MARYSE BELIVEAU	 16 Lucien INF. ALPHONSE CHAMPAGNE	 6 Ricard INF. EDDY CHARLES	 35 De la Colline INF.: GASTON BOUCHER	 6 Des Sorbiers INF.: AIME BEAULIEU	 Edifice à revenus 111 St-Jean-Baptiste INF. ADELAR MORIER
<b>TERRAIN</b> 16,400 p. c. 23, rue Gagnon Arthabaska	<b>A LOUER</b> Local commercial Libre immédiatement 255 Notre-Dame Est Victoriaville	<b>TERRAIN</b> 90 x 140 204 rue Campagna Arthabaska	<b>TERRAIN</b> 50 x 114 rue Robitaille Victoriaville	<b>A LOUER</b> Appartement 2 1/2 pces meublé, chauffé, éclairé, eau chaude fournie. Libre immédiatement	<b>TERRAIN</b> 100 x 125 Rang 9 Grande Ligne St-Valère
 Rue Anita INF: AIME BEAULIEU	 92 Boul. Jutras Ouest INF. GASTON KIROUAC	 6 milles de Victoriaville INF. MARYSE BELIVEAU	 30 St-Judes INF. ALPHONSE CHAMPAGNE	 69 Brochu INF. EDDY CHARLES	 243 Olivier INF: GASTON BOUCHER
 47 Des Erables INF. ROCH LAROCHE	 1280 Notre-Dame Est INF. ADELARD MORIER	 1, rue Royale INF. ROCH LAROCHE	 54 Aqueduc INF. GASTON KIROUAC	 135 Grande Ligne INF. MARYSE BELIVEAU	 3 milles de Victoriaville 12e rg St-Valère INF. ALPHONSE CHAMPAGNE

**CHOISISSEZ L'AGENT QUE VOUS PREFEREZ**



**EDDY CHARLES, B.A.**  
agent immobilier  
bur: 758-3145  
rés: 758-8407



**GASTON BOUCHER**  
agent immobilier  
bur: 758-3145  
rés: 758-0100



**AIME BEAULIEU**  
agent immobilier  
bur: 758-3145  
rés: 357-9543



**ADELARD MORIER**  
agent immobilier  
bur: 758-3145  
rés: 752-2345



**ROCH LAROCHE**  
agent immobilier  
bur: 758-3145  
rés: 752-6794



**MARYSE BELIVEAU**  
agent immobilier  
bur: 758-3145  
rés: 357-8910



**GASTON KIROUAC**  
agent immobilier  
bur: 758-3145  
rés: 752-2719



**JEAN LAVIGNE**  
agent immobilier  
bur: 758-3145  
rés: 367-2068  
Daveluyville



**Alphonse Champagne**  
Agent immobilier  
bur.: 758-3145  
rés.: 752-6241

**NOUS AVONS D'AUTRES BUNGALOWS ET D'AUTRES MAISON/A VENDRE: VOIR AUSSI NOTRE ANNONCE DANS LA NOUVELLE DE CETTE SEMAINE**