





par Guy Crevier  
directeur de l'information



**ANTONIN BACHAND & FILS LTEE**

assurance générale

C.P. 512 - 569 Boul. Boivin - Granby - J2G 2L9

JEAN-MARIE BACHAND, C. D'A. D'ASS  
JEAN-PIERRE ZAHRA, C. D'A. D'ASS.

**378-7945** 724

**A ne pas  
répéter**

La rumeur voulant que l'abbé Christian Beaulieu, de Québec, vienne à Granby rencontrer les membres du Café d'accueil chrétien est exacte...sa visite est prévue pour le 16 juillet prochain...

— 0 —

Si vous voulez assister à une joute des Nordiques de Québec, ne demandez surtout pas à Jim Brisson de vous accompagner...car il ne reste jamais plus que sept minutes environ au Colisée...ça ne vaut pas le déplacement...

— 0 —

Le capitaine Gilles Belly de la Sûreté du Québec est un homme très très discret. Notamment quand il confie des secrets à ses principaux caporaux de Cowansville...Strictement entre nous, ne lui dites pas qu'un représentant de la Voix de l'Est assistait à la rencontre.

— 0 —

**Quotidienne**  
0601  
Numéro-boni: 861509

**MINI:**  
684841

**636**  
3-4-7-9-15-28  
Complémentaire: 18

Mise-tôt: 9-20-23-24

**Provincial:**  
2014970

**Le Studio de Danse**  
**MULTISTARS**

691 Dufferin, Granby

**COURS DE DANSE SOCIALE**

INFORMATION:  
**372-0339**

L-14177

# Toujours la chicane

Nous avons déjà en cours le conflit entre le gouvernement et ses employés, voilà qu'une autre chicane latente entre bénévoles et restaurateurs éclate au grand jour au niveau du Festival gastronomique.

Deux conceptions opposées pour un événement apprécié de la plupart. Comment concilier les deux? Pour les uns, il s'agit d'un commerce, d'un gagne-pain, pour les autres, il s'agit d'une activité bénévole pour le bénéfice de toute la population.

Le Festival tient son assemblée annuelle lundi prochain. Peut-être que le noeud du problème se dénouera.

•••

Mais s'il y en a un qui n'aime pas la chicane, c'est bien Michel Louvain qui donne son spectacle en fin de semaine. Dans une

entrevue avec Jacqueline de Bruycker que vous pourrez lire dans nos pages culturelles, on reconnaît tout de suite le professionnel.

Il tient à son public et il tient à son image. Il n'entend pas changer d'un iota. Sa recette a fait ses preuves depuis à peine 25 ans. Pourquoi changer aujourd'hui?

•••

Avez-vous le coeur sur la main? Lisez l'histoire de la famille Brien en pages 10 et 11. Un incendie et c'est la rue ou presque. Heureusement, ce ne fut que des pertes matérielles.

Il leur reste à remonter la pente envers et contre tout. Mais toute la famille est là...

•••

Nous vous avons déjà parlé de la TV payante. Nous y revenons aujourd'hui avec des chiffres précis. Mais aussi avec une opinion de gens rencontrés au hasard. La plupart hésitent...

•••

Encore une fois, nous gâtons les sportifs. Motoneige, hockey et tennis monopolisent nos pages sportives.

Le Festival international de la motoneige, une première, se tient présentement à Valcourt. Ce sport avait besoin d'être revampé quelque peu. Le Festival lui en procure l'occasion. Fernand Bélanger s'est entretenu avec des motoneigistes partis du midwest américain pour venir participer à l'événement. De nouveaux aventuriers.

Bonne lecture!

**La météo  
du week-end**



# Du doux temps

COWANSVILLE (JdB) — Le froid relâchera son emprise sur nos régions au cours de la fin de semaine, cédant la place à du temps plus doux.

La froidure devrait, en effet, aux dires des

météorologues, battre en retraite durant le week-end, permettant ainsi au mercure d'effectuer une remontée certaine.

Le soleil sera de la partie, aujourd'hui,

malheureusement les nuages seront, eux aussi, au rendez-vous. Les passages nuageux seront donc fréquents tout au long de la journée. Les températures seront, quant à elles, plus douces que celles qu'on a connues au cours des derniers jours, avec un maximum de moins 8 degrés.

perspective, tout au plus quelques flocons de neige pourraient saupoudrer la journée. La dépression qui se développe sur l'Atlantique, ne devrait, en effet, n'affecter nos régions que d'une façon très marginale.

Un début de semaine, qui n'est marqué par rien d'exceptionnel, puisque même les températures ont résolument mis le cap sur la normale et qu'il n'y a aucun système en vue.

Dans la nuit de samedi à dimanche, le thermomètre devrait afficher des températures variant entre moins 15 et moins 20 degrés, alors que, dans la nuit de vendredi à samedi, c'est autour de moins 24 degrés que le mercure a gravité. Quelques degrés qui font toute une différence.

Dimanche, le temps sera nuageux, et les températures, alignées sur la normale, voisineront moins cinq à moins huit degrés. Peu de précipitation en

**Sommaire**

Agenda	4
Annonces classées	39
Commentaires	14
Culture	36
Décès	46
Décoration	33
Jeux	47
Page à Ben	50
Région	7
Roman	45
Sports	48
Statistiques	52

**LES ONGLES DE MICHELE**

Les services d'une manucuriste diplômée vous seront offerts dès jeudi le 17 février

Pose d'ongles permanents pour seulement ..\$20.00  
Manucure électrique pour seulement .....\$5.00

Dans les locaux du Salon F.M. situé au  
102 Principale Suite 201, Granby  
372-3822 — Demandez Michèle  
ou 378-5027

L-18445

**LA SOLUTION  
R.E.É.R.  
12%\***

Dépôts à terme 5 ans  
Intérêts payés annuellement

- POUR NOTRE RÉGION
- POUR NOUS-MEME
- POUR L'ÉCONOMIE

**Société d'Entraide Économique de Granby**

33 Dufferin  
372-2322  
GRANBY — J2G 8E4

\* Choix de taux fixe 5 ans ou variable annuellement

Institution inscrite à l'assurance-dépôts du Québec.

L-7748

**Brown ELECTRIQUE**

1273 Bisson Granby Que. 378-8021

RESIDENTIEL, COMMERCIAL, INDUSTRIEL  
SPECIALISTE EN ÉCONOMIE D'ÉNERGIE (commercial)

L-18374

**ST-VALENTIN**

ENVOYEZ UN BOUQUET DE BALLONS AVEC CLOWN ET POÈME D'AMOUR

**Luc Roy**  
FLEURISTE  
372-5771

L-17943

par Marie-Paule Villeneuve

Festival gastronomique

# Les restaurateurs exigent le monopole

GRANBY — Le fossé entre la corporation du Festival gastronomique de Granby et l'Association des restaurateurs s'agrandit à un point tel que ces derniers envisageraient d'organiser leur propre festival.

Une divergence d'opinion quant à l'orientation que devrait prendre le festival est l'origine de cette querelle nourrie de chaque côté mais qui pourrait bien éclater en public lors de la prochaine assemblée générale de la corporation du Festival gastronomique qui se déroulera lundi.

tuelle et la dégustation de vins et fromages.

"Que la corporation du festival gastronomique monte les activités et qu'on laisse les restaurateurs faire la bouffe."

Cete position du pré-



photo Mario Beauregard  
Michel Pelland, président de l'Association des restaurateurs.

tre la corporation du festival et l'Association des restaurateurs. Au dire de M. Pelland, le passeport aurait rapporté \$2,500 au festival cette année. Et si ce passeport qui avait toujours été déficitaire a connu une grande croissance, c'est parce que les restaurateurs l'ont pris en main en 1980 et 1981 et l'ont rendu rentable, d'affirmer Michel Pelland. "L'an dernier, la corporation du festival a augmenté le prix du menu de \$100 à \$175 sans nous consulter et maintenant ils font des profits avec."

Sans affirmer impli-

citement qu'ils veulent reprendre en main la gestion du passeport, les restaurateurs exigent d'être consultés sur le contenu, le prix des annonces et la parution. Sinon, les rumeurs qui circulent à l'effet que les restaurateurs organisent leur propre festival gastronomique entre le 18 septembre et le 2 octobre pourraient bien devenir une réalité.

Le président Pelland n'a pas parlé de date pour sa part mais n'a pas nié que les restaurateurs envisageaient de plus en plus sérieu-

sement cette possibilité.

"Maintenant que nous sommes une association solide, nous sommes très bien capables d'organiser un festival gastronomique."

## Lundi: réaction du président du festival

Les restaurateurs sont insultés. Ils ne veulent plus que la corporation du Festival gastronomique décide unilatéralement du prix qu'ils doivent payer pour voir leur menu imprimé dans le passeport. Ils réclament aussi d'être consultés sur l'organisation du festival. Finalement, et il semble que ce soit là le point principal de friction, les restaurateurs ne veulent plus d'activités culinaires organisées en dehors des restaurants. Ce qui impliquerait la disparition du buffet québécois sous la formule ac-

sident de l'Association des restaurateurs, M. Michel Pelland, résume clairement le contenu de la discussion qu'ont eue ses membres au début de la semaine.

Une réunion avait été convoquée à la suite de la décision du directeur du festival, M. Marcel Henniaux, d'expédier aux annonceurs la liste des prix pour acheter un espace dans le passeport gastronomique.

Après une rencontre avec le conseil d'ad-

ministration du festival et le conseiller Claude Boisvert, il y a trois semaines, le président de l'Association des restaurateurs était assuré, que dans l'avenir il y aurait une concertation des deux organismes. "Et la première chose qu'on apprend, c'est qu'ils ont déjà décidé de ce que serait le passeport et ce qu'il ferait avec."

## Le passeport

La question du passeport apparaît aussi un point important dans l'affrontement en-

**CLINIQUE ANTI-STRESS**  
avec  
**Pierrette Lafleur**  
animatrice psycho-sociale

Atelier de relaxation et de détente permettant de vivre harmonieusement plusieurs situations de la vie. Application de moyens faciles et naturels pour que la relaxation devienne petit à petit une façon de vivre.

**Samedi**  
**le 19 février**  
Centre Mater Materia  
(Jacques Languirand)  
Informations: 372-4867  
L-18596

# YAMAHA

Comme il se doit

**GUY MOTO SPORT**  
304 ROBINSON SUD  
GRANBY

## Le sourire matinal

Dans une annonce classée:  
Aurais urgent besoin de pompe à eau;  
sacrifierais ma souffleuse à neige  
qui n'a pas encore servi.

**Guy L. BUSSIÈRE**

PHARMAPRIX - Galeries de Granby

## ENFIN!

Nos voitures s'en viennent et notre inventaire va être renouvelé très bientôt. Venez nous voir pour réserver la vôtre dès maintenant.



GRANBY 378-8404

**ESTRIE TOYOTA INC.**

Angle Principale et Voie d'accès à l'Autoroute

le restaurant

**Elite**  
vous offre

**Le BRUNCH**  
du dimanche

à partir de 11:00 hres

Prix: **\$6,35**  
avec ou sans réservation

Table d'hôte et menu à la carte aussi disponible

À SURVEILLER PROCHAINEMENT  
Buffet du dimanche, buffet chaud et froid  
à compter de 16:00 hres

## LA GASTRONOMIE ITALIENNE A SON MEILLEUR

### BUFFET

à volonté servi à votre table

Antipasti, capicolle, mortadella, salami, fromage, suppli de riz, etc...

Les pâtes maison: manicotti, cannelloni, lasagne, spaghetti boulettes.

### CUISSES DE GRENOUILLES

(à volonté)

Desserts: spumone, gâteau-maison, gâterie du chef, café, thé.

**\$12<sup>00</sup>** par pers.  
à volonté

## RESTAURANT FRANCESCO

88 Principale, Granby. Réservation 372-3361  
Samedi de 5h00 p.m. à 1h00 a.m. Dimanche de 11h00 a.m. à 9h00 p.m.

L-18331



## La bonne nouvelle

### Plantes super-résistantes

PHILADELPHIE (AP) — Le Dr Andrew Binns, professeur adjoint de biologie à l'université de Philadelphie, et trois autres savants ont mis au point un processus capable de produire des plantes résistantes aux insectes, aux maladies et à la sécheresse.

La méthode permet de modifier la composition génétique des plantes de façon pratique, ce qui devrait augmenter les rendements des plantes cultivées.

Cependant, a précisé le Dr Binns, 'il faudra au moins 10 ans avant que nous puissions voir les véritables applications commerciales'.

La méthode consiste à insérer un nouveau gène dans les cellules des plantes. Déjà le processus a pu être maîtrisé mais c'est la première fois selon le Dr Binns que l'on obtient des résultats constants.

## Une première Le canton se dote d'un organisme de loisir

GRANBY (GV) — Ce n'est plus qu'une question de semaines avant que Les Loisirs du canton de Granby Inc. ne deviennent officiellement le premier organisme para-municipal de la municipalité voisine de Granby.

Le canton de Granby vient en effet de recevoir les lettres patentes qui marquent la naissance de cet organisme créé d'abord et avant tout pour administrer une subvention que la municipalité a

obtenue dans le cadre du programme de soutien aux activités de loisir municipal auquel elle a adhéré, en septembre dernier.

Les Loisirs du canton de Granby Inc. ne pourront cependant débiter leurs activités avant la formation de

son premier conseil d'administration, ce qui devrait se faire en mars.

En plus d'administrer la subvention de quelque \$8,500 versée dans le cadre du programme parrainé par le ministère du Loisir, de la Chasse et de la Pêche, l'organisme

sera vraisemblablement appelé à s'occuper de certains dossiers, tel celui touchant l'aménagement d'un terrain de balle sur le site du futur aréna, en bordure de la route 112 (face à la route 137 ou chemin de Ste-Cécile de Milton).

Il est fort possible, incidemment, que l'aménagement de ce terrain de balle soit complété à temps pour la reprise des activités, des travaux de drainage ayant été exécutés sur le site au cours de l'été dernier.

## Agenda

### Aujourd'hui

Organisée par la 41<sup>e</sup> meute Immaculée-Conception, soirée dansante ce soir, au sous-sol de l'église, à 20 heures heures 30. Chacun apporte ses rafraichissements. Disco musique André Beaugard sur place.

"L'Héritage insoupçonné" est le thème du théâtre biblique présenté ce soir à 20H00 à l'Ermitage de Roxton Falls.

Soirée témoignage et chant avec Monique Longtin de Longueuil à 20H00 ce soir au Café d'accueil chrétien, 24 St-Antoine sud.

Le Club de l'Age d'Or de Granby tient une soirée de danse à 20H00 au sous-sol de l'église St-Benoit.

Voyage autobus au Théâtre des Variétés, samedi; départ 17h15, comédie avec Denise Proulx, Gérard Poirier, Gisèle Smith. Billet en vente M. Pollender 450 Foch.

Le club de l'Age d'Or de Granby invite tous ses membres à un souper de la St-Valentin, dimanche le 13 février au sous-sol de l'église St-Benoit à 18H00 qui sera suivi d'une danse avec orchestre.

Chapec Granby, la Communauté des Hommes d'Affaires du Plein Evangile du Canada, vous invite au motel le Granbyen aujourd'hui à 8H45 pour un déjeuner-causerie. Invité spécial: Jean-Camille Poulin, directeur d'entreprise. INF: 378-9601.

Le Club Joie de Vivre de la Haute-Yamaska tient un danse de la St-Valentin à la salle Oasis, 25 rue Fairfiel, Granby à 20H30.

La soirée de danse du club social Or et Argent de Marieville a lieu au Pavillon Lussier de Marieville.

La Dansotek tient une soirée dansante de la St-Valentin, à la salle le 400 rue St-Joseph à Farnham à 20H30.

### A venir

Le Cercle des Fermières de St-Jean-Baptiste vous invite à leur partie de cartes, mardi le 15 février à 20H00 à la salle municipale.

Entr'elles organise une activité de quilles, mardi le 15 février à 13h00. Départ au 55 rue Court, ainsi que mercredi le 16 février, à 19h30 au 110 Dufferin, une clinique d'information juridique sur la perception des pensions alimentaires. 375-4042

Nous vous invitons à réserver tôt pour le week-end de la ST-VALENTIN

Aujourd'hui, samedi et dimanche, des fleurs seront remises aux femmes des groupes qui auront réservé.

La Maison Chinoise de Granby  
(Face aux Galeries de Granby)  
Tél.: 378-0107  
Granby

## En cas d'accident, consultez des professionnels

Quelque soit la marque de votre voiture, les experts de votre nouveau concessionnaire Pontiac Buick à Granby sauront vous la remettre à neuf

Nous faisons affaire avec toutes les compagnies d'assurance

Voitures de location à prix réduits



Denis Rodrigue  
Dir. du service

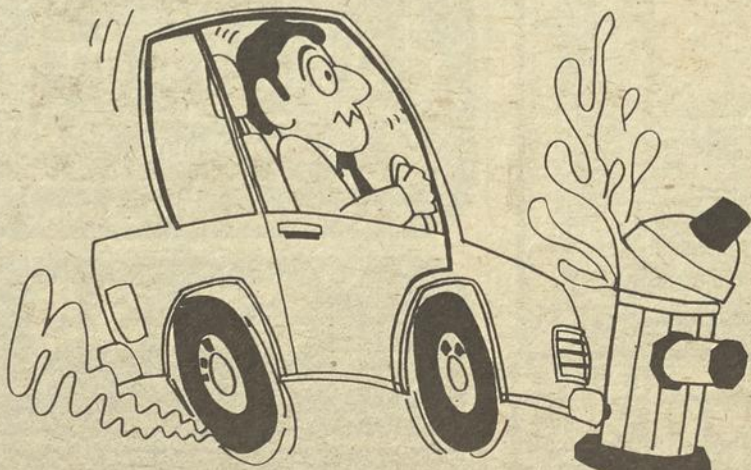

922 rue PRINCIPALE GRANBY

**Le Trianon**  
PONTIAC - BUICK AUTO



SERVICE GARANTI  
PIÈCES GM GARANTIES  
PRIX GARANTI

378-9063

GRANBY (GV) — L'ouverture du Boulevard Mountain a constitué en 1982 la réalisation la plus marquante de la Corporation de gestion de la ville de Granby (Cogeg).

L'année '82 pour Cogeg

# Un boulevard en plus, un projet en moins...

Pour cet organisme para-municipal chargé de planifier, promouvoir et coordonner l'aménagement du territoire urbain, la "remi-

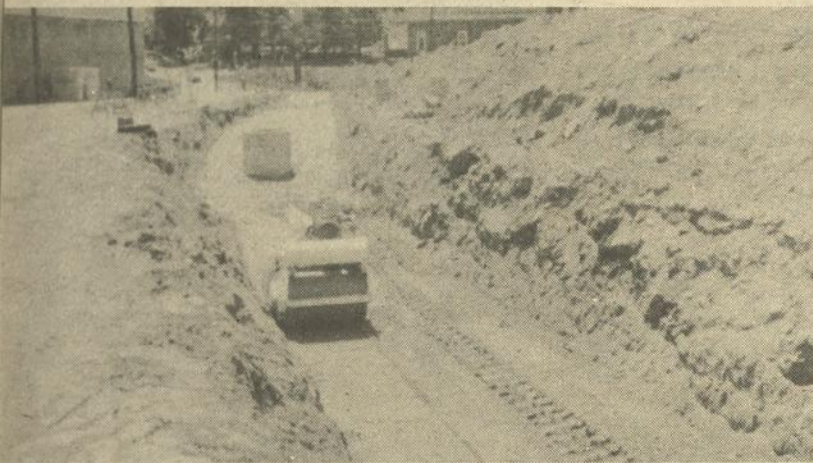

La construction du boulevard Mountain constitue la principale réalisation de Cogeg en 1982.

se sine die d'un projet immobilier devant être réalisé par l'entreprise privée sur les côtés nord et sud de la rue Principale, dans le paramètre du Centre-Civique", semble avoir la seule désillusion de l'année.

Ses responsables sont cependant loin de considérer le dossier comme fermé même s'ils comptent, en 1983, porter une attention de tous les instants à l'amélioration de la zone du centre-ville.

"Toutes les possibilités à envisager pour provoquer des projets de l'entreprise privée dans ce paramètre seront explorées et

même provoquées dès qu'elles sembleront avoir des chances de réussite", promet le président de Cogeg, M. Denis Grondin.

## Centre-ville

Chez Cogeg, on demeure très optimiste, même si certaines prévisions laissent croire que l'année 1983 ne sera pas une période de grande relance économique. On préfère plutôt considérer les mois à venir comme un "moment de pause dans l'économie (...)" propice à la planification.

La préparation d'un programme de travail à partir des besoins du

centre-ville transmis par des gens du milieu va paver la voie à l'élaboration d'un plan d'aménagement traitant de "l'aspect physique du secteur et du programme qui détermine les différentes interventions économiques, financières, sociales et réglementaires".

Le dévoilement cette semaine d'un plan d'aménagement physique de ce secteur de la ville de Granby vient pré-

ter foi aux intentions de Cogeg pour l'année 1983. Ses dirigeants esti-

ment qu'il "faudra être prêt lorsque l'économie reprendra son rythme d'avant crise".

## ECOLE DE CONDUITE

370, Principale  
Granby

**378-8282**

**ST-CESAIRE**  
23 FEVRIER

389, Principale E.  
Farnham

**293-6648**

**GRANBY**  
9 MARS

**PROCHAINES SESSIONS:**

**COWANSVILLE**  
1er MARS  
263-7901  
378-8282

**FARNHAM**  
8 MARS

**Quant à payer pour un cours, pourquoi pas s'en payer un SUPER!**

L-18700

du 11 au 17 février

## Super Cinérotique

Aucun homme ne leur résiste!

18 ANS  
adultes

plaisirs  
erotiques

Vol 4

L'INITIATRICE

Tous les soirs 7.30 - Dimanche 1.00 et 7.30

3

LA FEMME  
OBJET

Cinéma LE PLAZA

Centre d'achat Plaza, Granby 375-1826

L-18595

VOYEZ LA COMEDIE  
DE L'HEURE

## "faut divorcer"

DE BERTRAND B. LEBLANC  
AVEC

MISE EN SCENE ET DECOR: YVON LEROUX

Palace

CENTRE-VILLE, GRANBY 372-4466

SAMEDI, LE 19 FÉVRIER  
A 20.30 hrs

Billets en vente \$5-\$7-\$9-\$11

PRODUCTION Arca Latour

L-18026

AUX CINEMAS DES GRANDES PRODUCTIONS

### CINEMAS LES GALERIES DE GRANBY

CINEMA RUC SIMOND 378-7614

L'OEIL  
DU  
TIGRE

Version Française de  
**ROCKY**  
III

3<sup>sem</sup>

«Un film pensif, chaud et touchant.»

"C'EST MA VIE  
APRES TOUT"

SAMEDI, MATINÉE A 1.00  
Dim: Rocky à 1.15, 5.05, 9.10  
Ma vie à 3.05, 7.00  
Sem: Ma vie à 7.00 Rocky à 9.10

CINEMA 1

«VICTOR VICTORIA EST UN SUCCÈS FORMIDABLE... À VOS PLACES POUR VOIR LE CHEF-D'OEUVRE DE BLAKE EDWARDS...»

«UN DES FILMS LES PLUS DORÉES À ÊTRE IMPRIMÉS SUR PELLICULE.»

«JULIE ANDREWS EST UN DÉLICE.»

«LES REACTIONS COMIQUES DE JAMES GARDNER VALENT 1 000 MOTS.»

«LA MEILLEURE FANUS DEPUIS 'SOME LIKE IT HOT'.»

«LE FILM LE PLUS HAÏI DE L'ANNÉE.»

«VOUS LAISSEZ LE VISAGE RIEN.»

VICTOR  
Victoria

BLAKE EDWARDS

PETER FALK

DEUX FILLES  
AU TAPIS

Dim, après-midi, 2 films à 1.30  
Victor à 3.35  
Victor à 6.45  
Victor à 9.50  
Sem: 2 films à 8.45  
Victor à 8.50

CINEMA 2

Cine Jérémye

LOUIS DE FUNES

Sinbad et  
l'Oeil du Tigre

LE GENDARME  
ET LES  
EXTRA-TERRRESTRES

SAMEDI LE 12 FÉVRIER A 13.15 HRES.

POUR TOUS

9<sup>sem</sup>

J'AMAISS UN FILM N'A  
SUSCITÉ AUTANT  
D'ADMIRATION!

STEVEN  
SPIELBERG

E.T.

L'EXTRA-TERRESTRE

Samedi matinée à 1.15  
Dim: 1.15, 4.00, 6.45  
Sem: 7.30

CINEMA 3

LA VOIX DE L'EST — SAMEDI 12 FÉVRIER 1983

**Offrez-lui,  
l'apéritif de  
la St-Valentin.**



**CERVAIS**

Bijoutier-horloger  
Gemmologiste gradué

110 Principale Granby 372-2780

L-18647

## Le Centre d'emploi et la crise

# "Nous essayons de faire du placement"

Par Gérard TREMBLAY

**GRANBY —** Que peut bien faire le Centre d'emploi du Canada, dans une période où l'absence de mises à pied au cours d'une semaine constitue presque une bonne nouvelle? "Nous essayons de faire du placement" répond rapidement M. Denis Boisvert, directeur du CMC de Granby.

"En fait, précisez-t-il, nous faisons la même chose que d'habitude, nous tentons d'aider les gens, mais avec de nouvelles approches, compte tenu de la situation."

Et il ne se gêne pas pour admettre qu'avec 8,500 chômeurs inscrits, comme ses plus récentes statistiques le démontrent, il est impensable d'imaginer satisfaire tout le monde, surtout par les temps qui courent.

"Nous n'inscrivons à l'emploi que les gens que nous pouvons aider" d'indiquer M. Boisvert, en rapport avec une politique mise sur pied il y a mainte-

nant plus d'un an. En pratique, ceci veut dire que certains groupes de personnes ne seront pas inscrits: par exemple, ceux qui sont mis à pied temporairement, ceux qui ont des emplois saisonniers, de même que certains genres d'emplois pour lesquels il n'y a à peu près jamais eu de demande dans la région, de toute façon. M. Boisvert donne l'exemple des chauffeurs de camions-remorque, de certains techniciens, des professionnels, des infirmières, des professeurs, etc. Il y a aussi tout le secteur des emplois de la construction, où les travailleurs font d'ailleurs affaire

avec le Centre de main d'oeuvre du Québec.

Par ailleurs, rien n'empêche quelqu'un qui n'a pas d'emploi dans un "secteur mort" de s'inscrire dans un autre domaine où ses chances d'emploi seraient meilleures.

### Inscrits et inscrits

Il faut bien comprendre que le fait de ne pas inscrire un travailleur à l'emploi dans un secteur où il n'y a pas de débouchés n'enlève rien à personne. "Nous essayons, indique le responsable du bureau local, d'être honnêtes avec les gens. Il fut un temps où nous inscrivions tout le monde,

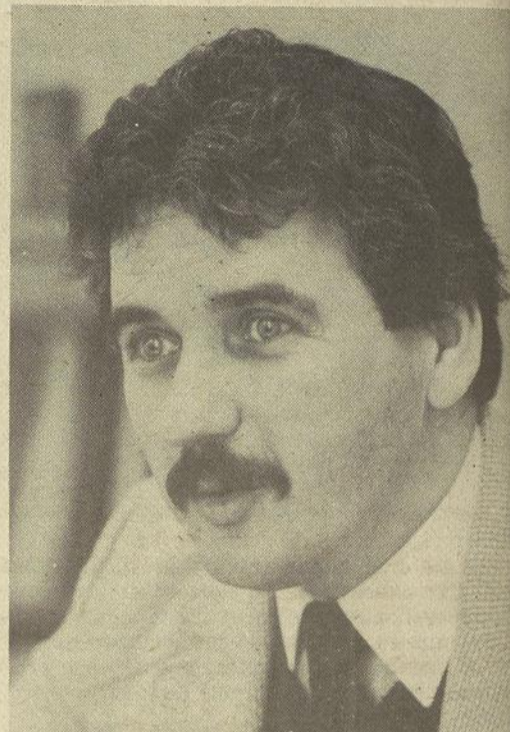

M. Denis Boisvert, directeur du Centre d'emploi du Canada à Granby. Photo Mario Beaugard

mais pour plusieurs, on ne pouvait rien faire d'autre que de brasser du papier. Ils croyaient

donc qu'on s'occupait d'eux alors que, souvent, ce n'était pas le cas."

Par ailleurs, la non-inscription à un genre d'emploi donné ne signifie pas une absence d'inscription au centre de main d'oeuvre. Ceux qui sont en chômage, par exemple, sont automatiquement inscrits au CMC, compte tenu de la fusion des deux services.

Et il y a aussi tous ceux qui sont inscrits par l'entremise de l'un ou l'autre des services offerts: ceux qui ont des entrevues, qu'on aide à s'orienter dans leur recherche, ceux qui sont dirigés vers des cours de formation ou de recyclage, et pour qui une inscription à l'emploi comme tel n'est pas une priorité.

Enfin, il y a toujours les emplois affichés au bureau du centre d'emploi et qui sont accessibles à tout le monde. Tout comme ceux qui sont régulièrement présentés à CHEF-Radio.

**YAMAHA YAMAHA YAMAHA**

**Sur route, comme sur piste, elle est pratiquement imbattable.**

Notre nouvelle RZ350 est conforme aux exigences de la circulation routière. Mais côté compétition, elle a aussi des caractéristiques que bien d'autres machines de course n'ont pas. Difficile à battre, n'est-ce-pas!

**YAMAHA**  
Comme il se doit.

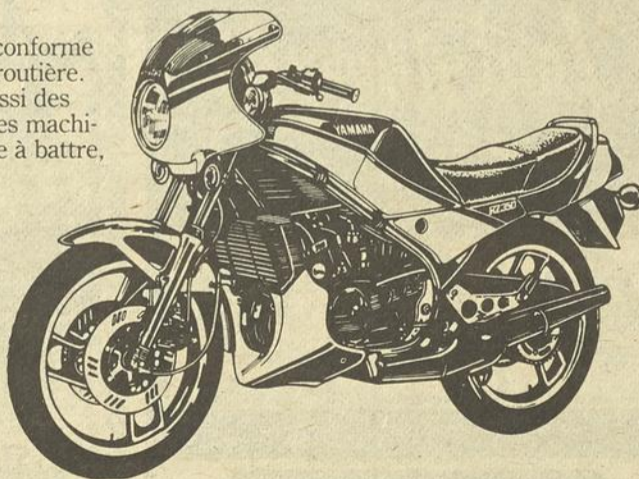

**NOM DU CONCESSIONNAIRE**

- Vente et Service
- Mécaniciens diplômés Yamaha
- Financement sur place

**HEURES D'OUVERTURE:**  
Lun. mar. merc. 9:00 à 18:00,  
jeu. ven. 9:00 à 21:00,  
samedi 9:00 à 16:00

**YAMAHA**

304 Robinson, S. Granby  
375-3434



L18648

### BIJOUTERIE

Jacques Archambeault

SPECIALISTE DE LA REPARATION DE MONTRE MECANIQUE & ELECTRONIQUE. HORLOGE MODERNE & ANTIQUE.



AUSSI: choix d'alliances et bijoux à prix concurrentiels.

34 Principale Roxton-Fond  
17864 375-2156

**YAMAHA YAMAHA YAMAHA**

## L'Américain retournera chez lui

par Michel LAROSE

COWANSVILLE — L'Américain au deux noms qui a eu un accident d'automobile cette semaine à Cowansville et qui a été arrêté parce qu'il détenait illégalement une arme, a été remis au bon soin des agents du service de l'Immigration qui verront à le remettre de l'autre côté de la frontière.

Le juge Guy Genest a jugé que les trois jours de détention de l'Américain Joseph Hatin qui ont suivi son arrestation suffisait à punir sa possession d'arme illégale et il a été remis en liberté, n'ayant aucun autre motif pour le garder plus longtemps.

Ce sont les agents de l'Immigration qui ont vu à ce que Hatin retourne chez les voisins du sud, après qu'il eut acquitté ses frais d'hospitalisation et de remorquage pour son véhicule.

Mais surtout afin de régulariser sa situation avec les autorités américaines concernant ses papiers d'identification desquels deux noms et deux lieux de résidence ont confondu en mystère les policiers de la Sûreté municipale de Cowansville.

Il ne semble pas que Hatin soit recherché des autorités policières américaines.

Depuis deux jours

## Les Cuir Acton en Cour supérieure

par Ginette LAURIN

ACTON VALE — La compagnie Les Cuir Acton Ltée a passé les journées de jeudi et vendredi en Cour supérieure à Québec.

Toutefois, il a été impossible de connaître l'issue de ces deux jours en cour où se jouait, semble-t-il, la survie de l'entreprise.

Les Cuir Acton, rappelons-le, viennent de vivre différentes émotions, notamment des problèmes financiers qui ont entraîné la fermeture de l'usine à la mi-janvier.

Pour régler ses difficultés, l'administration avait conclu un arrangement avec ses créanciers, obtenant ainsi de la Cour une ordonnance qui interdisait toute procédure contre la compagnie.

Toutefois, ne pouvant recevoir les remboursements réclamés, le Trust national a confié à l'agent Yves Morin, de la Peat Marwick (syndic), la tâche de saisir toute la marchandise, évaluée par le maire d'Acton Vale, M. Roger LaBrègue, à quelque \$200,000.

Les Cuir Acton ont immédiatement demandé une injonction contre cette compagnie qui s'apprêtait à vendre par soumission toute la marchandise récupérée.

C'est pour cette dernière raison que Les Cuir Acton et tous ses représentants se trouvaient en Cour supérieure, à Québec, jeudi et vendredi.

Hier, sur la fin de la journée, personne n'était encore revenu de la Vieille Capitale.



M. Gérald Lefebvre,  
Directeur



CAISSE  
POPULAIRE  
DE WATERLOO

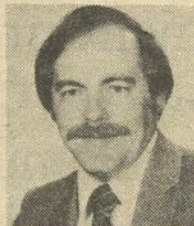

M. Fernand Nantel,  
Président

MEMBRES DE LA CAISSE  
POPULAIRE DE WATERLOO

Mardi le 15 FÉVRIER 1983

un montant de 192,000\$

sera réparti à tous nos emprunteurs hypothécaires sous forme de ristourne.

Ce dépôt sera identifié par le code "RIS" dans votre livret d'opération (EOP).

Le montant déposé se calculera de la façon suivante, soit 8% des intérêts payés sur prêt hypothécaire pour la période du 1er novembre 1981 au 31 octobre 1982.

INVESTIR A VOTRE CAISSE,  
C'EST UN PLACEMENT PROFITABLE.

4990 FOSTER — 539-1023 — WATERLOO

L-18697

### AUBERGE

ST-VALENTIN

Tarte alsacienne des grands sentiments  
Potage Banville aphrodisiaque  
Mignonnette de veau amoureuse ou crevettes de Joséphine  
sauce piquante  
Dessert: St-Amour du chef  
Café expresso cappuccino  
\$17<sup>50</sup> par personne

OUI, CA VAUT LE COUT DE SE RENDRE A SUTTON

Adultes \$7<sup>25</sup>

Enfants \$5<sup>25</sup>

N'hésitez pas  
30 rue Principale

SUTTON  
538-3045

L-17248

A l'occasion de la

### ST-VALENTIN

les sam. 12 fév., dim. 13 fév., et lundi 14 fév.

à la salle à manger

### LE BARILLET

nous avons préparé pour vous deux menus spéciaux.

No 1: apéritif gratuit

— Bar salade

— Scampis agrémentés de beurre à l'ail servis sur nid de riz pilaf

— Thé, café

Le tout pour \$12<sup>50</sup>

No 2: apéritif gratuit

— Bar salade

— Steak filet mignon avec champignons sautés au beurre

— Légume chaud

— Choix de pommes de terre

— Thé, ou café

Le tout pour \$9<sup>50</sup>

RESTAURANT AU BARIL  
699 Principale, Granby



Réservez maintenant

378-4747

L-18317

# À l'Éducation

## Un règlement s'impose...

La grève du secteur de l'éducation met en danger l'année scolaire de plus d'un million d'élèves. Elle ne peut plus durer.

Dans un ultime effort pour en venir à un règlement raisonnable, le ministre de l'Éducation a proposé un aménagement avantageux pour toutes les parties à partir du cadre de règlement proposé par le Premier ministre. La Fédération des C.E.G.E.P. y a collaboré et en accepte tous les éléments.

Cette offre a été approuvée par le Gouvernement.

**Voici les garanties proposées en ce qui a trait au niveau collégial.**

**La garantie d'étaler l'augmentation de la tâche des enseignants(tes) sur trois ans.**

Année scolaire	Nombre d'élèves par enseignants(tes)
1983-84	14
1984-85	14,5
1985-86	15*

\* En 1985-86, 150 enseignants(tes) seront ajoutés(es) pour assurer que l'augmentation de la tâche ne soit pas supérieure à 13,5%.

Pour chacune de ces trois années scolaires, 150 enseignants(tes) **de plus** seront affectés(es) à la formation professionnelle des jeunes, aux centres spécialisés et à la recherche. De ce nombre, 40 postes seront consacrés au recyclage des enseignants(tes) mis(es) en disponibilité.

Si la hausse du nombre d'étudiants(tes) se maintient, tel que prévu, le réseau collégial emploiera pour chaque année de la convention un nombre d'enseignants(tes) supérieur au nombre d'enseignants(tes) permanents(tes) présentement à l'emploi du réseau, soit près de 10 000.

## La garantie d'une diminution significative du nombre d'enseignants(tes) mis(es) en disponibilité

- En 1983-84, les mises en disponibilité seront réduites de l'ordre de 420 enseignants(tes) grâce à l'étalement de l'augmentation de la tâche.
- 300 enseignants(tes) pourront éviter une mise en disponibilité en raison de la hausse prévue du nombre d'étudiants(tes) et plus d'une centaine pourront être affectés(es) à temps complet à l'éducation des adultes.
- Grâce à ces mesures, le nombre total d'enseignants(tes) mis(es) en disponibilité ne dépassera pas le nombre actuel tout au long de la convention.
- Advenant le maintien de l'accroissement du nombre d'étudiants(tes), 500 enseignants(tes) non permanents(tes) seront réengagés(es) dès cette année.

## Des garanties accrues pour les enseignants(tes) mis(es) en disponibilité

Les enseignants(tes) mis(es) en disponibilité cette année recevront au moins 80% de leur salaire pendant les deux premières années de la convention. La troisième année, ils recevront 50% de leur salaire et 80% s'ils en sont à leur première année de mise en disponibilité.

Ils se verront reconnaître une année d'ancienneté et d'expérience et pourront bénéficier de la protection des enseignants(tes) à temps complet au chapitre des assurances.





## Une amélioration du statut des enseignants(tes) à temps partiel

Les enseignants(tes) à temps partiel obtiendront le salaire d'un enseignant à temps complet dès que leur tâche sera équivalente à 90% de la tâche maximum d'un enseignant à temps complet.

Ces offres constituent l'ultime effort auquel le Gouvernement peut consentir. Toutefois, elles ne pourraient plus être considérées comme maintenues si les enseignants et les enseignantes n'étaient pas de retour à l'école lundi.

**Le Gouvernement ne peut faire plus.**

# Il faut s'entendre.

  Gouvernement  
  du Québec



Leurs biens  
disparus en

**Les  
Brien  
doivent  
repartir  
à ZÉRO**

Encore fumantes après presque une semaine, les ruines de la maison des Brien ont été recouvertes de neige, ce qui amoindrit la scène de

désolation. Toutefois, la famille n'en a pas moins tout perdu dans ce feu qui a eu lieu samedi dernier.

Photos Alain DION

# LE GAZ NATUREL

## L'énergie de l'avenir pointe à l'horizon

*L'avenir est prometteur avec l'arrivée du gaz naturel dans la région de l'Estrie. Les besoins domestiques et industriels des gens d'ici pourront désormais être comblés par l'une des formes d'énergie les plus économiques qui soient. Au Québec, on l'utilise de plus en plus pour remplacer les énergies plus coûteuses.*

*Gaz Inter-Cité Québec Inc. installe actuellement son bureau régional dans la région de l'Estrie. Avant de prendre une décision concernant tout autre type d'énergie, nous vous invitons à nous FAIRE PARVENIR LE COUPON CI-JOINT OU À NOUS TÉLÉPHONER pour obtenir plus de renseignements sur le gaz naturel.*

*Nous vous l'assurons, vous pourrez bientôt bénéficier de cette forme d'énergie avantageuse à tout point de vue.*

*Le gaz naturel: vraiment une solution d'avenir.*

*Les municipalités suivantes seront desservies durant l'année 1983: Bromont, Cowansville, Farnham, Granby, Lennoxville, Magog, Sherbrooke, Waterloo.*



Nom: \_\_\_\_\_

Adresse: \_\_\_\_\_

Ville: \_\_\_\_\_

Province: \_\_\_\_\_ Code postal: \_\_\_\_\_

Retournez à:



**GAZ INTER-CITÉ QUÉBEC INC.**  
RÉGION DE L'ESTRIE  
98, rue Principale  
Granby (Québec)  
J2G 2T4  
Tél.: (514) 375-4200

# FUMÉE



Ginette Laurin

**STE-ANNE-DE-LA-ROCHELLE — "Ca ne nous empêchera pas de devenir riches...mais ça nous retardera un peu".**



La famille Brien a tout perdu dans l'incendie de sa maison de ferme à Bonsecours. Alexandre, Reine, Jean-Guy et Marie-Chantal n'ont plus que les vêtements qu'ils avaient sur le dos au moment où les flammes ont fait leur ravage.

Avec humour et courage surtout, M. Jean-Guy Brien raconte comment du jour au lendemain les membres de sa famille, Reine, Marie-Chantal, Alexandre et lui-même, se sont retrouvés à la rue après que le feu eut ait ses ravages, samedi dernier, dans leur résidence de Bonsecours.

"Il ne nous reste plus que les vêtements que nous avons sur le dos au moment où l'incendie s'est déclaré" signale M. Brien qui avec sa famille, a trouvé refuge chez son frère Denis, à Ste-Anne-de-La-Rochelle.

"Nous sommes neuf à vivre dans cette maison" mentionne de son côté, Reine Brien qui trouve difficile à accepter "cette épreuve de tout perdre en même temps".

Les Brien possèdent une ferme à Bonsecours. Ils doivent obligatoirement s'y rendre deux à trois fois par jour pour nourrir les 58 vaches laitières Holstein qui se trouvent dans l'étable et qui, elle, "fort heureusement a échappée aux flammes".

"C'est ma fille Marie-Chantal qui a vu la première la fumée qui s'échappait des murs. Elle est venue m'avertir et nous avons eu tout juste le temps de sortir. Nous nous considérons chanceux, tout de même, de ne pas compter de victime" soutient M. Brien.

## \$40,000 d'assurance

Les Brien ont acheté leur ferme il y a trois ans. La maison, âgée d'environ 75 ans, avait été

rénovée à neuf. C'était ce que l'on appelle une vieille maison de campagne.

"Le pire, c'est que nous n'avons que pour \$40,000 d'assurance. Et j'évalue à environ \$100,000 les pertes que nous avons subies. \$40,000, ce n'est vraiment pas assez pour construire à nouveau et tout racheter: vêtements, draps, rideaux, meubles, etc" mentionne Jean-Guy Brien.

Néanmoins, il a bel et bien l'intention de construire ou bien encore d'acheter une roulotte. "Il faut bien se réinstaller. Là, on est désorganisé" dit-il.

Tristes et un peu nostalgiques, les Brien pensent aussi à toutes les pertes "qu'on aurait bien aimé garder" signalent-ils. Des vieilles photos, des souvenirs de mariage ou de voyages, et tous ces petits objets personnels, souvent sans grande valeur, mais combien importants!

## Un peu d'aide?

"Ce que nous avons le plus besoin pour l'instant, c'est d'argent naturellement. Mais, nous avons aussi besoin de meubles, de vêtements, de jouets aussi pour les enfants" indique M. Brien.

De son côté, Mme Alice Brien, soeur de Jean-Guy, fait également appel à la générosité de la population. "La Providence leur a tout enlevé, mais peut-être peut-elle faire quelque chose maintenant pour tout leur donner à nouveau. Si tout le monde fait sa petite part, ça va les aider à s'en sortir" mentionne-t-elle.

On peut rejoindre Mme Alice Brien au 375-4465 et M. Jean-Guy Brien au 539-0124.



LES TECHNICIENS EN FINANCE  
DU COLLÈGE DE GRANBY  
VOUS OFFRENT LE

## SERVICE-IMPÔT

- GRATUIT
- PERSONNEL
- CONFIDENTIEL

- OFFERT SEULEMENT aux membres des caisses populaires à l'exception de la CAISSE POPULAIRE BOIVIN.

- Rédaction de votre rapport d'impôt.
- Assistance appropriée à qui veut apprendre
- Consultation téléphonique

En collaboration avec les caisses populaires.



- Boivin 372-7711
- Granby 372-4401
- Saint-Benoit 372-0214
- Saint-Eugène 375-1616

- JEUDI
  - VENDREDI
- EN MARS ET AVRIL**

(Date limite: 29 avril)

HEURES D'ACCUEIL DES CAISSES POPULAIRES

L-18755

**VENTE PRIX INCROYABLE**

**DÈS MERCREDI  
16 FÉVRIER  
9H30 A.M.**

*Nicoline*

**50% - 70%**

**SUR LA MARCHANDISE  
D'HIVER EN MAGASIN**

*Jan-o-Junior*

**FERMÉ  
LUNDI ET MARDI POUR  
PRÉPARATION DE LA  
VENTE PRIX INCROYABLE**

**152 Principale  
GRANBY**

**372-7661**

L-18597

par Claude BÉLISLE

GRANBY — A court terme, l'arrivée de la télévision payante ne semble pas devoir remuer ciel et terre.

C'est du moins la projection qui se dégage d'une courte enquête sur la rue, réalisée auprès de Granbyens prochainement en possibilité d'avoir accès à trois canaux de télévision payante.

La plupart des gens préfèrent attendre que la programmation offerte fasse ses preuves. "Il est évident qu'au début, ils offriront une programmation de

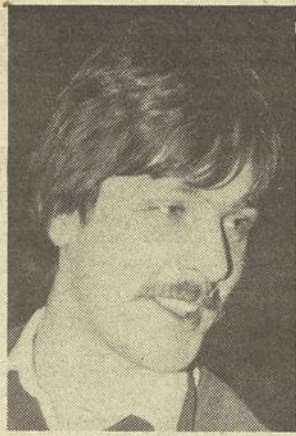

Robert Laflamme estime que l'abonnement est néanmoins moins cher que deux soirées au cinéma par mois.



Roger Lamoureux aimerait bien voir le reste de la programmation, outre les films.

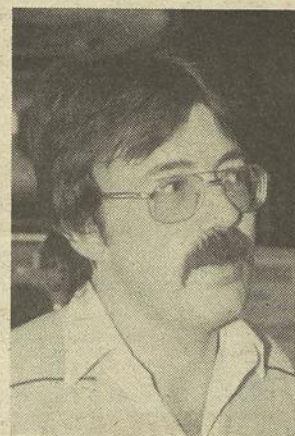

Michel Thibodeau attend les commentaires des premiers abonnés.



Jocelyne Dubé n'est pas suffisamment passionnée par la télévision, pour s'abonner à la TV payante.



Pour Jean-François Desrosiers, l'achat d'un magnétoscope est plus avantageux.

photos Mario Beauregard

## Télévision payante

# Le consommateur hésite

très bonne qualité, question de se faire de la publicité. Mais dans six mois, est-ce que la qualité sera encore aussi élevée?" s'interroge M. Michel Thibodeau.

Même chose du côté de Roger Lamoureux: "J'aime bien les films, mais j'aimerais bien aussi voir le reste de la programmation", dit-il.

### Trop dispendieux

Les prix d'abonnement aux

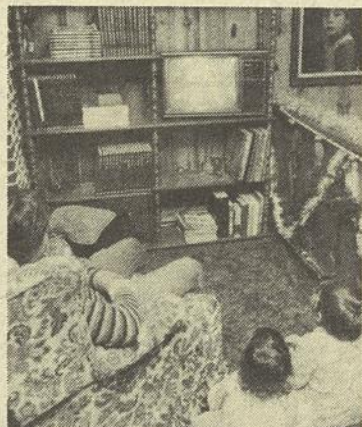

Trois canaux de la télévision payante devraient être offerts à Granby et deux à Waterloo.

canaux de télévision payante sont jugés relativement élevés.

"En ce qui me concerne, c'est trop dispendieux, par rapport à l'intérêt que j'ai envers la télévision", avoue Mme Jocelyne Dubé.

Selon un calcul effectué par M. Jean-François Desrosiers, "l'abonnement aux quatre chaînes revient à \$720 par année.

Pour moins que ce prix, on peut s'acheter un appareil vidéo (magnétoscope) qui nous per-

met d'avoir une programmation véritablement personnalisée."

Cette question des coûts d'abonnement est analysée différemment, selon le point de vue duquel on se place.

"Personnellement, j'estime que c'est une aubaine, à \$16 par mois, car une soirée au cinéma pour deux personnes coûte un minimum de \$10. Or, avec la télévision payante, on peut s'of-

frir plusieurs films par mois, à des coûts moindres", estime M. Robert Laflamme.

L'apparition de nouveaux concurrents, selon M. Roger Lamoureux, pourrait "faire disparaître les niaiseries de certaines stations de télévision."

"Si la programmation des chaînes de télévision payante est de qualité élevée, les cotes d'écoute des chaînes conventionnelles descendront propor-

tionnellement. Ces stations devront donc faire un effort plus grand pour offrir une programmation de meilleure qualité, afin de regagner leur auditoire perdu. Ce sont les téléspectateurs qui y gagneront", croit-il.

Quant aux films érotiques offerts en exclusivité par les canaux de télévision payante, "il suffit de ne pas s'abonner pour ne pas avoir à les subir", dit Mme Jocelyne Dubé. "C'est une excellente façon de protester..."

## Retard de deux semaines pour 400 "convertis"

par Marie-Paule Villeneuve

GRANBY — En raison de la querelle de juridiction gouvernemen-

tale en ce qui a trait à la télévision payante mais surtout parce qu'il leur manque le matériel nécessaire, les câblodistributeurs de Granby, Cowansville et Waterloo ne pourront

pas offrir cette nouvelle programmation avant au moins deux semaines.

Les plus importants câblodistributeurs du Québec, Vidéotron et Cable TV, ont décidé la semaine dernière de distribuer le service à leurs abonnés malgré le refus de la Régie des services publics d'accorder un permis à l'Agence de livraison sélective. Cette dernière a pour objet de fournir aux entreprises québécoises de télé payante la partie commune de leur programmation.

Selon Louise Cousineau du journal La Presse, l'Agence de livraison sélective représente tout bonnement des "compagnies de câble déguisées à la mode bureaucratique québécoise."

Une rencontre avec l'Association des câblodistributeurs doit se tenir prochainement, de préciser le propriétaire de Transvision-Granby et Transvision-Cowansville, M. Jean Beauchemin. "Nous allons voir comment vont réagir les autres petits câblodistributeurs afin de prendre une position qui sera la même pour tout le monde. De

toute façon, pour le moment, nous n'avons pas tout le matériel nécessaire. Selon moi, d'ici le début de mars, tout devrait être rentré dans l'ordre et nous pourrions offrir les trois canaux à nos abonnés."

Selon Lisa Meunier, de Transvision-Granby, environ 200 de leurs abonnés ont déjà fait une demande. A Cowansville, où, moins de publicité aurait été faite, seulement une cinquantaine de personnes se sont montrées intéressées par la télévision payante.

Par ailleurs, à Waterloo, le propriétaire du câble, M. Jacques Roberge ne cache pas son impatience de pouvoir offrir la télévision payante à ses abonnés. "J'ai déjà 150 demandes et plus de 200 avaient signé pour la télévision. Pour le moment, nous attendons de voir ce que le gouvernement va décider. Pourtant, la question de la câblodistribution avait déjà été réglée. C'est de juridiction fédérale. Je ne vois comment ils pourraient nous en empêcher. Mais il faut que je fasse attention lorsque je parle à la presse, on sait que la presse est contre la télévision payante."

## L'installation pour de \$80

par Marie-Paule Villeneuve

GRANBY — Avec la télévision payante, vous pourrez voir des films avec Bo Derek tant que vous voudrez et pas censurés s'il vous plaît, manger du sport si vous en avez envie, regarder des émissions à toutes heures du jour ou de la nuit ou tout bonnement passer vos journées et vos nuits devant votre téléviseur. Mais combien vous en coûtera-t-il ?

En comptant l'installation qui comprend le décodeur ainsi que la location d'un convertisseur, il vous en coûtera la somme rondelette de \$79.42 le premier mois pour capter les trois canaux offerts à Granby et Cowansville soit Premier choix,

First choice et TVEC. A Waterloo, les abonnés auront le choix de deux canaux au début, Premier choix et First choice.

La taxe n'est pas comprise dans tous ces items.

Si vous décidez d'acheter votre propre convertisseur, attendez-vous de payer \$120 pour un modèle avec fil et \$139.95 pour un à commande.

A Waterloo, le prix du deuxième canal est un peu plus élevé qu'à Granby, soit 20% de moins que le premier. Ce qui donne \$15.95 pour le premier et \$12.76 pour le deuxième. L'abonnement est de \$7 par mois et deux modèles de convertisseurs sont offerts en location. Un à télécommande à \$6 par mois et un autre avec fil à \$4.

### Prix pour les abonnés de Granby et Cowansville

Installation premier mois	\$30
Abonnement régulier au câble	\$ 7.47
Convertisseur	\$ 4.00
Premier canal	\$15.95
Deuxième canal	\$11.00
Troisième canal	\$11.00
Total	\$79.42

# Moins d'accidents à Cowansville

par  
Michel LAROSE

**COWANSVILLE**  
— Si le secteur de Granby a connu une baisse des accidents de la route en 1982, celui desservi par la Sûreté du Québec de Cowansville présente également une belle fiche en 1982, notamment au chapitre des accidents mortels, soit cinq, comparativement aux 17 de l'année précédente.

"Probablement que ceci s'explique par certains facteurs dont le climat économique, le prix de l'essence et, aussi, l'application du nouveau code de la sécurité routière dont le prix des contraventions a augmenté sensiblement", de relater le caporal Réal Blanchette, de la SQ-Cowansville.

Des chiffres très éloquent: en 1982, 121 accidents avec blessés sont survenus contre 150 en 1981; et au chapitre des accidents matériels, 370 accidents contre 399 l'année précédente.

La Sûreté du Québec de Cowansville a un territoire relativement grand à desservir, 2,400 km<sup>2</sup>, soit de l'autoroute des Cantons de l'Est au nord, aux frontières américaines au sud, à Venise en Québec à l'Ouest, au lac Memphrémagog à l'est, ce qui représente 40 municipalités, où la faune est très florissante, en particulier, le chevreuil.

En effet, plusieurs accidents sont causés par l'apparition subite de cet animal sur la route. L'an dernier, en 1982, pas moins de 56 accidents furent causés par la présence de chevreuils sur la chaussée, accidents avec beaucoup de dommages et parfois même, avec des blessés graves.

**Encouragez**

**nos**

**annonceurs**

**C'EST DIMANCHE LE 13 FÉVRIER**  
DE 11 HEURES À 17 HEURES

**LA GRANDE EXPOSITION ANNUELLE DU MEUBLE AU 633 DUFFERIN, GRANBY**

Venez passer quelques heures avec nous pour voir les toutes dernières nouveautés dans le meuble et les appareils électro-ménagers, systèmes de son, télécouleurs, vidéo-cassettes etc.

Au plaisir de vous rencontrer

*Laurent Jorand*

**PAS DE VENTE  
NI DE  
SOLLICITATION  
À CETTE OCCASION**

## **PRIX DE PRÉSENCE**

*Gagnez un superbe four micro-ondes ou un télécouleur*

**au choix, d'une valeur de \$399<sup>00</sup>**

Le même billet servira pour le grand tirage BV 83

**Démonstration de Cuisson sur Fours Micro-Ondes**

Quatre compagnies, Toshiba - Panasonic - Moffat - Hotpoint vous donneront continuellement des démonstrations de cuisson pour four à micro-ondes. Tout ça sous un même toit.

***C'est Un Rendez-Vous!***

**En 83, Nous Cassons Les Prix Chez Harvey & Racine**

**LIVRAISON  
GRATUTE**



**Harvey  
& Racine  
INC.**

**LE PLUS GRAND MAGASIN DE LA REGION**

Heures d'Affaires:

**Fermé le lundi**

Mardi, mercredi 9 à 17.30 hrs  
Jeudi, vendredi 9 à 21 hrs  
Samedi 9 à 17 hrs

Si vous le desirez jusqu'à 100 jours pour payer sans intérêt.



**633 DUFFERIN GRANBY 372-5896**

## Commentaires

### La qualité des services

Les coupures que le gouvernement entend pratiquer dans l'ensemble de la fonction et des services publics affecteront certainement la qualité des soins et services. Mais le climat d'affrontement qui prévaut en ce moment ne permet pas d'en analyser froidement et avec justesse toutes les conséquences, de trouver des solutions acceptables aux problèmes posés et d'aboutir à un règlement honorable pour chacune des parties.



par Valère Audy

Si une bonne part de la population est sympathique à la cause des travailleurs de l'Etat, jugeant que le gouvernement s'y prend mal pour récupérer les fruits de ses largesses, corriger certaines aberrations et freiner la croissance des dépenses publiques, elle ne peut cependant accepter que ces travailleurs versent dans l'excès et l'illégalité pour imposer leurs vues, qu'elle ne partage du reste pas toutes.

A cause des menaces que faisait planer la FAS sur les services de santé, la population s'inquiétait des conséquences immédiates de mesures de pressions qui risquaient d'être trop dramatiques pour qu'elle s'interroge sur l'avenir. Maintenant que la menace est écartée, l'heure est plus propice à cette réflexion qui s'impose aussi à l'endroit d'autres services, dont ceux de l'enseignement.

Les changements proposés sont trop importants pour qu'ils n'aient pas de sérieuses conséquences sur la qualité des services et de la vie. De ce fait, il faut déplorer que le gouvernement ait décidé de mettre la machine en branle d'un coup sec et que ses travailleurs aient répliqué en prenant en otage une population que les parties tentent de manipuler en prétendant toutes deux défendre ses intérêts.

Quoi que les syndiqués en disent, le Québec pourrait assurer de bons services à sa population avec le personnel en place, qui pourrait même être réduit, en l'utilisant autrement ou à meilleur escient. Si c'est avec raison qu'ils s'inquiètent de la qualité des services, il est aussi vrai qu'ils cherchent à protéger leurs emplois. Mais le gouvernement risque de son côté de faire fausse route en voulant trop couper, partout et rapidement, ce qui inquiète ses propres partenaires.

Dans une région comme la nôtre, où les équipements et budgets sont déjà insuffisants pour satisfaire les besoins réels des services de santé, qui peut bien croire que l'Etat arrivera à faire plus avec moins? Et en matière d'éducation, comment imaginer que la Régionale Meilleur, pour ne prendre que cet exemple, puisse maintenir et même améliorer la qualité de l'enseignement dispensé si elle doit vraiment réduire de 22% son personnel enseignant?

Il y a là de quoi réfléchir sérieusement, mais à tête reposée... de la surestimation des centrales syndicales et de la sous-estimation du gouvernement. Le charriage auquel les deux se sont jusqu'à maintenant livrés n'est pas de nature à favoriser l'éclairage d'une population à laquelle il serait ridicule de demander de lire les 80,000 pages de décrets, ce d'autant plus que les parties ne s'entendent même pas dans l'interprétation qu'elles en font. Ce sont pourtant les attentes de cette même population qu'elles doivent satisfaire.

### Sel et poivre...

Avec des honoraires de \$800 par jour, l'ex-ministre Donald MacDonald n'a vraiment pas l'intention de laisser la pauvreté faire

plus de ravages qu'elle n'en fait présentement au Canada...

Alain Guilbert

LES MISES EN CANDIDATURE SONT MAINTENANT OUVERTES POUR CEUX QUI PENSENT ÊTRE CAPABLES DE ME REMPLACER COMME CHEF DU PC.



## Réminiscence

### Frégeau était surtout un médecin

Dans la lignée des députés qui ont représenté la circonscription de Shefford à Québec, Isidore Frégeau occupe une place de choix, même s'il ne siégea à l'Assemblée législative que durant cinq années.

Né à Saint-Pie, comté de Bagot, en 1833, il était le fils de Jean-Baptiste Frégeau, cultivateur, et Angéline Lemonde. Il avait épousé en premières noces en 1862 Marie-Onésime-Caroline Tétro-Ducharme, fille de François-Edesse et de Julienne Lambert. Puis en secondes noces, à Sherbrooke en 1887, Hermine Simoneu, veuve d'Alphonse Paquette.

Reçu médecin en 1861, il avait pratiqué sa profession à North-Stukely, Lawrenceville, Waterloo et Sherbrooke. Il connaissait donc bien cette région qu'il était plus tard appelé à représenter, et ce d'autant plus qu'il avait été maire de North Stukely durant une dizaine d'années.

C'est en 1881 qu'il s'était porté candidat et avait été élu député conservateur dans Shefford. Cette expérience de cinq ans à l'Assemblée législative devait cependant le guérir de la politique, puisqu'il démissionna en 1886.

Frégeau, même s'il ne détestait pas participer aux campagnes électorales, n'était pas ce que l'on peut appeler un vrai politicien. De la politique, il n'en mangeait pas. Il préférait de beaucoup la pratique de sa profession, même si alors, en raison de l'état des routes l'était comme l'hiver, la visite des malades ne représentait pas une passe-temps bien agréable.

On s'imagine ce que devait être alors la vie d'un médecin. S'il recevait des malades du village à son bureau, il devait souvent se déplacer en pleine nuit, sous la pluie, ou en hiver durant les tempêtes pour porter secours à ceux qui avaient un urgent besoin de soins.

Le cultivateur du temps ne se voyait pas, en effet, transporter son épouse ou ses enfants malades au village. Il préférait aller avertir le médecin, l'amener chez lui s'il le fallait et aller le reconduire plus tard, souvent au petit matin. Et cela, sur des chemins impraticables en toutes saisons. Mais Frégeau aimait cette vie, puisqu'il pratiqua jusqu'à sa mort.

Ce n'est pas cette vie pénible du médecin de campagne qui raccourcit ses jours, puisqu'il décéda à l'âge de 72 ans à Sherbrooke, le 2 septembre 1906. Sa dépouille fut inhumée dans le cimetière Saint-Michel de cette ville.

En 1881, Isidore Frégeau avait succédé, à titre de représentant conservateur de Shefford, à Joseph-L. Lafontaine, et un autre libéral, Thomas Brassard, devait aussi lui succéder en 1886. Démissionna-t-il parce qu'il savait n'avoir aucune chance d'être réélu aux élections suivantes? Peut-être. Dans le temps, il fallait presque un miracle pour qu'un conservateur réussisse à passer dans notre comté. Frégeau avait été élu avec une majorité de 124 voix.

Roland Gagné

## C'est mon opinion

### La messe par et pour les profs

Que c'est beau! Profitez-en pour remercier Dieu que vous ayez toujours vos positions de \$30,000 et plus. Et puis, ça vous fera penser que la messe du samedi soir ou du dimanche, ce n'est pas seulement pour les chômeurs, les assis-

tés sociaux et ceux qui ont des salaires bien ordinaires.

Seulement, ça ne paraîtra pas dans le journal local.

Voilà!

Evariste Breton,  
Saint-Paul d'Abbotsford

## Les lecteurs

### Les victimes, nos enfants!

Suite au litige qui existe dans le milieu de l'enseignement, nos enfants sont les plus perdants, mais la majorité de la population semble croire que ce sont les enseignants qui sont les plus brimés.

Les enfants, de nos jours, apprennent plus à défier les lois qu'à étudier pour approfondir leurs connaissances. L'exemple que leur donne leurs professeurs les incite à se servir des plus démunis pour obtenir ce qu'ils désirent, car les paroles d'un professeur représentent la vérité pour un jeune étudiant.

Le 9 février 1983, j'ai assisté à une réunion spéciale des comités d'écoles de Farnham. La majorité des membres représentant les parents semble d'accord pour faire passer le message que les enfants ne perdent rien en restant à la maison. De plus, ils vont plus loin encore en disant que c'est aux parents de prendre leurs responsabilités en continuant leur enseignement à la maison pour qu'ils ne soient pas en retard lors du retour en classe.

Tous les parents n'ont pas la même disponibilité pour agir en qualité d'enseignants à la maison.

Quand le président du Syndicat des travailleurs de l'enseignement de la Haute-Yamaska, M. Gaston Tétrault, et celui du Syndicat des enseignants du Cégep de Granby, M. Luc Laurin, prétendent que la qualité de l'année scolaire ne sera pas affectée avant deux se-

maines, ne croyez-vous pas qu'ils leurrent la population, les parents comme les enfants? L'éducation des enfants qui en sont victimes est hypothéquée pour des années à venir. Nombre d'entre eux devront prendre les bouchées doubles et il est même fort possible que ces contraintes en incitent plusieurs à abandonner leurs études.

Depuis le début des années '70, il n'y a pas eu une année où, pourrait-on dire, les étudiants ont pu faire une année scolaire complète sans que les professeurs mécontents de leurs conditions de travail aient eu l'idée de débrayer. Comment voulez-vous qu'un élève se motive au travail dans ces conditions d'orage?

D'après ce que je peux voir, personne ne semble se soucier du piètre enseignement que l'on donne à nos enfants. Personne ne semble penser que les étudiants d'aujourd'hui sont les travailleurs de demain. Devront-ils agir comme ceux qui leur ont transmis leur mode de révolution?

Si, plus tard, ils défient les lois, seront-ils à blâmer? Car, ne l'oublions pas, ils suivront alors l'exemple pris de leurs éducateurs.

Si, selon vous tous, une démocratie c'est cela, bravo! vous allez vers un franc succès en continuant d'agir ainsi.

Jean Charbonneau, membre d'un comité d'école de Farnham.

### Merci aux policiers de Marieville

Monsieur le directeur,  
Service de protection policière,  
Marieville

Monsieur le Directeur,

Même si c'est une des responsabilités de la force policière de tenter d'élucider les méfaits publics et de contenir les coupables, je pense qu'on oublie trop facilement que les policiers le font souvent au détriment de leur vie pour assurer la protection du public.

Le récent cauchemar du malheureux curé de Ste-Angèle constitue à mon avis un exemple typique.

En conséquence, je désire donc me joindre à vous pour féliciter et remercier sincèrement vos excellents policiers pour le rôle joué dans ce dramatique événement et d'autres.

Je profite aussi de l'occasion pour vous informer que je partage les vœux exprimés par M. Vincent Prince dans son éditorial (La

Presse du 17 janvier 1983) lorsqu'il dit: "Il est généralement admis qu'une police locale sera plus respectée et obtiendra de meilleurs résultats si elle est vraiment proche des citoyens qu'elle est appelée à desservir."

J'ajoute qu'un corps de police local est plus en mesure d'assurer une protection efficace, à cause de ses interventions rapides, d'une meilleure connaissance du milieu, et surtout, d'une entière disponibilité. Le cas du curé de Ste-Angèle, M. Paul-Aimé Loisel, le démontre aisément.

Enfin, je vous demande de vous joindre à moi dans mes prières, pour implorer Dieu d'assurer une bonne protection à notre bien aimé chef spirituel, le Rév. Père P.-E. Arès, curé de notre ville.

Bien vôtre,

J.-P. Hardy, m.v.,  
Marieville

## Les élucubrations

### Macédoine régionale

Un groupe de citoyens de la région de Bedford, dont Stanley McNamara, François Lévesque, André Jarest, Henri-Paul Bourgeois et Jean Gasser, envisage d'y fonder un club Richelieu.

Le président Denis Marion n'a pas envoyé qu'une lettre de démission à la vice-présidente du PQ d'Iberville, Madeleine Choinière, de Farnham, il lui a également retourné sa carte de membre.

Mais que veut donc Paul-O. Trépanier, maire de Granby, en flattant le député fédéral Jean Lapierre, dont il signale avec insistance le dévouement...

Jacques Charbonneau, Laurent Proteau, Yvan Gaudreau et un autre Cowansillois iraient bientôt pratiquer leur golf sous le chaud soleil du sud.

A Granby, le conseiller Edmond Leduc (photo ci-contre) s'est fait taquiner par le maire Trépanier qui, apprenant que ce prof de J.-H. Leclerc avait fait la grève, lui a lancé: "Je pensais que vous aviez quand même travaillé par respect pour la loi." Là-dessus, nul n'a évidemment senti le besoin de discourir, comme dans le dossier de l'engagement des professionnels (échanges Paul-O. Trépanier-Claude Boisvert), pour établir si c'était "honnête, gentil et aimable".

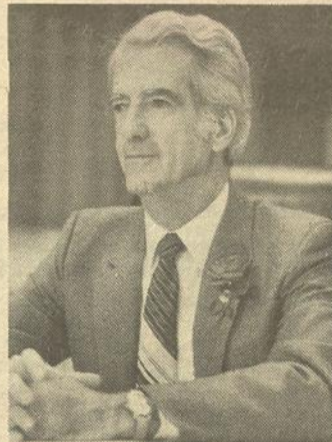

L'abbé Jean-Paul Despars, de Bedford, est revenu enchanté de son séjour au Sénégal et en Côte d'Ivoire. Il admire la foi des Africains et le dévouement de ceux qui se consacrent aux lépreux.

Le groupe Pour une naissance autonome a averti les dirigeants du Centre hospitalier de Granby qu'il suivait de très près l'évolution du dossier ouvert. Ceux qui veulent communiquer avec des représentants de l'organisme n'ont qu'à adresser leur courrier à 295 Déragon, Granby, J2G 5J6, ou composer le numéro 372-6032.

Le maire Jean-Paul Lasnier, de Sainte-Brigide, aurait retiré la poursuite de \$50,000 intentée contre le maire de Saint-Hyacinthe suite aux dénonciations de celui-ci.

A Granby encore, le maire Trépanier a suggéré, en rapport avec la campagne de la Fondation des maladies du coeur, que la prise de tension artérielle se fasse un lundi où il y a de "l'action", référant ainsi certaines réunions du conseil. A cette pointe d'humour, le conseiller Jean Leclerc a répliqué par une autre, s'interrogeant sur le bien-fondé de pareille "opération", prétextant qu'"il y en a qui n'ont pas de coeur".

Le Comité d'aide aux chômeurs de la région de Bedford, dont s'occupent activement Michel Dupont, Thérèse Messier et Rita Plouffe, a retenu les services de Rose-Marie Sullivan pour donner des cours de relaxation aux sans-emplois intéressés.

Ovide

## Les documents

### Lévesque a fait du PQ un jouet

**NDLR:** M. Denis Marion abandonnait récemment la présidence du PQ d'Iberville, comme le parti du reste, dans une lettre adressée à la vice-présidente, Mme Madeleine Choinière, de Farnham, dont La Voix de l'Est reproduit ci-dessous des extraits.

(...) C'est avec l'élection de 1981 que mon sens critique s'alarme du virage conservateur que semblait prendre le gouvernement du P.Q. Mais suite à la victoire du 13 avril, j'ai décidé de m'impliquer plus à fond dans le parti et je fus ainsi élu conseiller à l'exécutif du P.Q. Iberville.

Délégué au VIII congrès, en décembre 1981, j'ai vécu l'enthousiasme-association et la consternation devant l'attitude du "chef". Premières déceptions face à la véritable démocratie dans notre parti. Un chef, de par son seul prestige, réussissait à faire renverser, par le Renérendum, les décisions de la plus haute instance du P.Q.

Mais la désillusion a fait place rapidement à une farouche volonté de me battre pour les principes de justice et de démocratie auxquels je crois dans ce parti qui pour moi était encore celui qui pouvait le

mieux représenter les aspirations des Québécois et des Québécoises.

C'est ainsi qu'en septembre dernier, malgré certaines réticences, je dois l'avouer, j'ai accepté de prendre la responsabilité de présider l'exécutif du P.Q. Iberville, espérant porter plus loin mon combat.

Mais aujourd'hui, fin janvier '83, je dois me rendre à l'évidence: les principes qui m'ont fait entrer dans le P.Q. m'en font maintenant sortir.

Je me sens incapable de légitimer par ma présence les actions actuelles du gouvernement Lévesque.

Au nom du sacro-saint pouvoir, le gouvernement a sacrifié les principes fondamentaux du parti, de la social-démocratie à l'indépendance.

Le Québec vit une crise sociale grave. Plus grave encore que ne peut paraître le conflit dans les secteurs public et para-public: le Québec est divisé.

Le gouvernement Lévesque a réussi à diviser les Québécois (es): gens du privé/gens du public, syndiqués/non-syndiqués, jeunes/gens plus âgés, travailleurs/chômeurs et assistés-sociaux. A l'heure où le Québec, comme la plupart des pays industrialisés, vit

une très grave crise économique et où l'effort de solidarité entre les Québécois (es) devrait être au plus fort, le gouvernement n'a fait qu'aiguïser les divergences afin de susciter des divisions lui permettant de mieux régner.

Quelle tristesse de voir bafouer les droits de milliers de travailleurs (euses) des secteurs public et para-public! Avons-nous oublié que ces secteurs ont toujours été le fer de lance de la défense des conditions de travail chez les travailleurs du secteur privé? Abatte ce géant du public c'est éliminer le nain du privé. S'il existe des inégalités entre le privé et le public pourquoi ne pas améliorer les conditions de travail dans le secteur privé? (...)

Le manque de prévoyance du gouvernement du P.Q. a fait du Québec un Etat instable et affaibli. Dirigés (es) par un chef fatigué qui concentre tous les pouvoirs entre ses mains, les Québécois (es) ont raison d'être inquiets (es).

Jusqu'à présent, René Lévesque a fait de son parti un jouet. (...)

Denis Marion, Iberville



# On connaît not' monde!



Les prix dans cette page sont en vigueur du lundi jusqu'à la fermeture du magasin de votre maître épicier Métro Breton, samedi prochain le 19 février 1983. Nous nous réservons le droit de limiter les quantités. Pas de vente aux marchands.

## CHAMPIGNONS DE PARIS

tiges et morceaux  
Métro  
bte 284 mL

**58** ¢

## JUS DE TOMATES

Canada de fantaisie  
Heinz, bte 540 mL

**2/ 89** ¢

## ROSBIF DE PALETTE

coupe ordinaire

**2<sup>38</sup>** \$ kg **1<sup>08</sup>** \$ lb

## JUS DE POMMES PUR,

NON SUCRÉ  
Clair ou brut  
Rougemont  
bout. 1.36 L.

**95** ¢

## BOISSONS GAZEUSES

régulier ou diète, bouteilles consignées  
Pepsi-Cola  
6 x 750 mL

**2<sup>99</sup>** \$

## LAITUE ICEBERG

produit de la Californie, Canada no. 1  
grosseur 24

ch. **49** ¢ lb

## RIZ FRIT

saveurs variées  
cont. 350 g.

**65** ¢

## BOEUF HACHÉ

ordinaire

**2<sup>16</sup>** \$ kg **98** ¢ lb

## ORANGES SUNKIST

(sans pépin),  
produit de la Californie  
grosseur 113

doz. **1<sup>28</sup>** \$



600 PRINCIPALE GRANBY

MOI... J'AIME FAIRE  
MON MARCHÉ LE  
LUNDI OU LE MARDI



**MARIO  
LACHAPELLE**

gérant  
des viandes  
à votre service

L-18684





# Des petits mets qui s'improvisent!

## CONSEIL AUX SKIEURS

Pour une randonnée de ski, on remplit un thermos d'une bonne soupe faite de petites boulettes de viande, de légumes variés et de pâtes alimentaires.

Bon appétit aux skieurs!

### MARINADES

**HABITANT**  
Cornichons pour tartines sucrées, mélangées, à l'aneth avec ou sans ail, polonaise, bocal 750 mL

**1,69\$**

**CONFITURE PURE**  
**LAURA SECORD**  
fraises, framboises, bocal 500 mL

**2,47\$**

**RELISH SUCRÉE**  
**HABITANT**  
bocal 750 mL

**1,79\$**

**FARINE TOUT USAGE**  
**FIVE ROSES**  
sac 2,5 kg

**2,29\$**

**PÂTES ALIMENTAIRES**  
**CATELLI**  
macaroni coupé, spaghetti, bte 1 kg

**99¢**



**SAUCE POUR SPAGHETTI**  
**CATELLI**  
à la viande ou aux champignons, bte 398 mL

**99¢**

**SAUCE POUR SANDWICHS CHAUDS**  
**HABITANT**  
bte 398 mL

**1,00\$**

**POUDING**  
**LAURA SECORD**  
saveurs variées, paquet 4 btes 142 g

**1,49\$**

**PÂTES LASAGNE**  
**CATELLI**  
frisées ou aux épinards, bte 500 g

**1,19\$**

**BOEUF HACHÉ ORDINAIRE**

**2,16\$ /kg**  
**98¢ /lb**

Les prix annoncés dans cette page sont en vigueur dans tous les magasins de vos maîtres épiciers Métro du lundi 14 février au samedi 19 février 1983 jusqu'à 17h00. Nous nous réservons le droit de limiter les quantités. Il est possible que certains articles ne soient plus disponibles. Si un article venait à manquer, n'hésitez pas à demander un bon d'achat différé. Pas de vente aux marchands. Photos à titre indicatif seulement.



# Les règlements d'emprunt de l'aéroport régional

## Carrière et professions

### GÉRANT DES VENTES

Une pâtisserie industrielle des Cantons de l'Est établie depuis près de trente (30) ans et toujours en pleine expansion, est à la recherche d'un gérant des ventes et marketing.

Le titulaire sous l'autorité du directeur général planifie, dirige, coordonne et contrôle les activités du service des ventes et du marketing.

Le poste s'adresse aux personnes travaillantes et qui aiment relever des défis.

L'expérience est indispensable et la rémunération sera selon la compétence.

Faire parvenir curriculum vitae à:

**BEAUSEJOUR ET FRERES (1978) INC**  
1048 McDonald,  
Acton Vale, Qué.  
JOH 1A0  
a/s Gérald Cusson

L-18182



### DESSINATEUR(TRICE) EN CONCEPTION MÉCANIQUE DEMANDÉ(E)

NOUS SOMMES A LA RECHERCHE D'UN(E)  
DESSINATEUR(TRICE) MÉCANIQUE.

CE POSTE EXIGE UNE SOLIDE FORMATION ACADEMIQUE AINSI QU'UNE EXPERIENCE MINIMUM DE CINQ (5) ANS EN DESSIN MÉCANIQUE.

LE(LA) CANDIDAT(E) CHOISI(E) DEVRA ETRE LIBRE IMMEDIATEMENT.

UN CURRICULUM VITAE DEVRA ACCOMPAGNER CHAQUE CANDIDATURE POUR QUE CELLE-CI SOIT CONSIDERÉE.

S.V.P. AUCUN APPEL TÉLÉPHONIQUE.

VEUILLEZ ADRESSER TOUTE DEMANDE COMME SUIT:

**DIRECTEUR D'USINE**  
VELAN INC.  
1010, RUE COWIE,  
GRANBY (Québec)  
J2J 1E7

L-18184

## COWANSVILLE

### COWANSVILLE OFFRE D'EMPLOI

Cowansville demande les services d'un(e) pigiste pour la rédaction de textes pour son bulletin municipal d'information trimestriel. Le titulaire doit travailler en étroite collaboration avec le comité de l'information. Il travaille aussi avec chacun des Chefs de services, lorsque nécessaire.

Une formation en communication, une expérience pertinente et la connaissance de l'anglais écrit sont les principales qualités recherchées.

Toute personne intéressée doit faire parvenir son curriculum vitae avant le **23 FÉVRIER 1983** à l'adresse suivante:

**Ville de Cowansville**  
220, Place Municipale  
COWANSVILLE (Québec)  
J2K 1T4  
a / s Monsieur Daniel Desroches,  
GREFFIER

L-18181

# La Commission municipale fait le grand ménage

**BROMONT (JdB) — Des 13 règlements d'emprunt, que Bromont avait appropriés à l'aéroport, la Commission municipale du Québec n'en a retenu que sept comme pertinents au dossier.**

Et de ces sept règlements, trois seulement sont, de l'avis de la CMQ, imputable à 100% à l'aéroport. Quant aux quatre autres règlements, ce pourcentage varie de 19,8% à 61,8%.

En élaborant le protocole d'entente, soumis aux villes de Bromont et de Cowansville, la Commission municipale a entrepris de mettre de l'ordre dans le dossier de l'aéroport, l'élaguant de tous les règlements d'emprunt qui ne le concernaient pas.

### MISE AU POINT

Dans notre annonce "Vente d'un jour" parue dans La Voix de l'Est de vendredi 11 février, veuillez prendre note que le prix de solde de l'aspirateur Kenmore #32192 aurait dû être \$299,98 au lieu de \$229,98.

Nous nous excusons de ce contretemps.

Sears

L-18448



Gouvernement du Québec  
Commission des  
normes du travail

## RAPPEL AUX EMPLOYEURS ASSUJETTIS AU RÈGLEMENT SUR LE PRÉLÈVEMENT AUTORISÉ PAR LA LOI SUR LES NORMES DU TRAVAIL

La Commission des normes du travail désire rappeler à tous les employeurs qui ont des salariés travaillant au Québec qu'ils sont assujettis au prélèvement sauf s'ils bénéficient de l'exemption qu'accorde l'article 30 de la Loi sur les normes du travail ou s'ils sont exclus de l'application de cette loi.

Le prélèvement de 1982 doit être versé à la Commission des normes du travail au plus tard le 10 mars 1983.

### DÉCLARATION DE PRÉLÈVEMENT

Tout employeur assujetti au prélèvement est tenu de produire une déclaration de prélèvement. Si un employeur n'a pas reçu de formule de déclaration, il doit s'en procurer un exemplaire en communiquant avec un des bureaux régionaux ou le siège social de la Commission.

### SALAIRES SUJETS AU PRÉLÈVEMENT

Sont sujets au prélèvement de 1982, tous les salaires et avantages accordés aux employés jusqu'à un maximum de 26 000 \$ par employé.

**NOTE:** En vertu des articles 139 et 140 de la Loi sur les normes du travail, un employeur qui omet de produire sa déclaration de prélèvement ou fait une fausse déclaration peut se voir imposer une amende variant de 200 \$ à 500 \$ dès la première offense.

### RENSEIGNEMENTS

Pour plus de renseignements ou pour obtenir une formule de déclaration, veuillez vous adresser au Service du prélèvement au siège social de la Commission des normes du travail en composant le (418) 643-4912 ou composez l'un des numéros de téléphone suivants:

ALMA	(418) 662-3975	MONTRÉAL	(514) 873-7061
HAUTERIVE	(418) 589-9931	QUÉBEC	(418) 643-4940
HULL	(819) 771-6259	ROUYN	(819) 762-0867
JONQUIÈRE	(418) 547-6689	SHERBROOKE	(819) 565-0441
LÉVIS	(418) 833-6194	TROIS-RIVIÈRES	(819) 374-4661
MATANE	(418) 562-2010		

qui fut crédité au service de la dette de l'aéroport, alors qu'il ne portait que sur la consolidation du déficit d'opération de la ville de Bromont, en 1968.

D'autres règlements ne sont "chargés" qu'en partie seulement à l'aéroport, y compris le règlement 28 initiateur du projet, qui a permis à Bromont d'acquérir plus de 400 acres de terrain. Par tout, la CMQ a "coupé dans le gras", autant de corrections dont la ville de Bromont a été invitée à tenir compte en rebâtissant "le livre des charges imputables à l'aéroport". Une in-

stitution qui fait, d'ailleurs, partie intégrante du protocole d'entente, soumis aux deux villes partenaires.

Les 13 règlements considérés par Bromont comme liés à l'établissement de l'aéroport, représentaient \$1,564,600 d'obligations émises.

A la suite du travail de vérification et de correction, entrepris par la CMQ, ce montant ne s'établit plus qu'à \$474,120, soit environ 30% de la somme initiale.

La CMQ s'est aussi penchée sur les revenus et les dépenses de l'aéroport régional, pour la période s'échelonnant de 1968 à 1981.

Le service de la dette, qui, aux livres, était de \$686,987, baisse, après correction, à \$459,014, soit un tiers de moins.

Le déficit, au terme de ces quatorze années, s'établit à un peu plus de \$1,143,000, alors qu'initialement, il se chiffrait, d'après les livres de la ville de Bromont, à près de \$1,4 millions.

C'est donc tout un ménage qu'a fait la Commission municipale du Québec. Un ménage qui était essentiel à la survie même de cet équipement régional.

## Des permis pour \$67,000

**COWANSVILLE**— La ville de Cowansville a émis, en janvier 1983, des permis de construction pour un montant de \$67,000, il s'agit, en grande majorité, de permis octroyés pour l'exécution de travaux de rénovation.

Les sommes investies sont peu importantes, mais c'est quand même mieux que l'an dernier, puisqu'en janvier 1982, elles ne s'élevaient qu'à \$24,700.

Dans la région  
**Loto Québec a distribué  
 \$3 millions en 1982**

GRANBY (GT) — Au cours de 1982, pas moins de 150 chanceux, dans la région Richelieu-Yamaska, se sont partagés plus de \$3 millions en gros lots des diverses loteries opérées par Loto-Québec.

Selon des statistiques publiées par le service des communications de l'organisme, la Mini Loto vient au premier rang, 63 gagnants s'étant partagé \$680,000. Les loteries instantanée, pour leur part, ont versé \$265,000, toujours sur notre territoire, à 35 chanceux.

Le troisième plus gros lot de la 649 a aussi été gagné par un résidant de la région, qui s'est vu attribuer pas moins de \$759,985.

15 autres citoyens se sont partagés quelque \$500,000 de la 636 pendant que la Super Loto faisait 27 gagnants de gros lots dans la région, en distribuant \$225,000, y compris 14 voitures neuves. Un résident de Tracy, M. Jan Esner, a même gagné, deux de ces véhicules à un mois d'intervalle, établissant ainsi une performance qui défie même les lois du hasard.

**Campagnolo  
 à Lac Brome**

LAC BROME — Mme Iona Campagnolo, présidente nationale du Parti libéral du Canada sera, bientôt, de passage dans le comté de Brome-Missisquoi. Une invitation spéciale est lancée à tous les militants libéraux pour venir rencontrer et entendre Mme Campagnolo, le dimanche 13 février, entre 14 heures 30 et 16 heures, à l'Auberge du Lac Brome à Knowlton. Un goûter sera servi.



**BAR SALON  
 BON ACCUEIL**  
 St-Valérien



**CÉLINE et GUYLAINE**  
 LE 23 JANVIER  
 Bienvenue à tous! Tél: 549-9483

**EN VEDETTE  
 CETTE SEMAINE  
 CÉLINE et GUYLAINE**

**BIENVENUE A TOUS  
 ENTREE LIBRE**

L-18716

**LES  
 FOURNITURES  
 XEROX**

**... SONT DISPONIBLES À  
 PRIX TRES AVANTAGEUX**

\*Xerox est une marque déposée de Xerox CORPORATION

Photocopie et imprimerie  
 commerciale et industrielle

- Livres, brochures
- Feuilles publicitaires
- Lettre à en-tête
- Cartes d'affaires
- Enveloppes
- Documents
- Etc...

*Copio*

**EXPRESS**

7 rue Centre, Granby, Qué. Tél: 375-3125

L-18715

MEUBLES La bonne adresse pour économiser **GÉMO** A LE DON DE FAIRE DU **BON**

**VENTE  
 VENTE  
 VENTE**

**DU 14 AU 19 FÉVRIER**

**SUPER-SPÉCIAUX  
 PAR TOUT LE MAGASIN**

**VOYEZ NOS SUPER SPÉCIAUX DANS L'ÉDITION  
 DE LA VOIX DE L'EST + DU LUNDI 14 FÉVRIER**



L7640

**727 COWIE GRANBY**

**378-6209  
 378-9300**

LA VOIX DE L'EST — SAMEDI 12 FÉVRIER 1983

19

# AUX VRAIES AUBAINES

Biscuits  
Feuilles d'Erables  
ou Princesse  
David  
sac 400 g

**1 39**

épargnez  
**66¢**

Détergent à  
lessive  
Fab  
2.4 kg (6 litres)

**2 99**

épargnez  
**2 18**

Jambonneau de  
porc frais  
"Fesse de porc"  
un bout ou l'autre

**3 04**  
kg  
**1 38**  
lb

épargnez  
**1 57**  
kg  
**71¢**

Epaule  
de porc frais  
"Picnic"

**2 38**  
kg  
**1 08**  
lb

épargnez  
**2 58**  
kg  
**1 17**  
lb

Tranches du  
centre  
de fesse de porc  
frais

**3 70**  
kg  
**1 68**  
lb

épargnez  
**1 34**  
kg  
**61¢**

Bacon  
Jubilée  
500 g

**1 29**

épargnez  
**1 00**

Foie de boeuf  
produit décongelé

**1 30**  
kg  
**59¢**  
lb

épargnez  
**1 54**  
kg  
**70¢**  
lb

Croquettes de  
poulet panées  
500 g

**1 79**

épargnez  
**30¢**

Patates  
Produit du Québec  
Canada no. 1  
sac 20 lb

**1 58**

épargnez  
**41¢**

Raisin rouge  
Empereur  
produit Californie

**69¢**  
lb

épargnez  
**30¢**

Carottes  
cello 5 lb  
produit du Québec  
Canada no. 1

**78¢**

épargnez  
**51¢**

# AUX VRAIES AUBAINES

Détergent à  
vaisselle  
Calgonite  
1,4 kg

**2<sup>99</sup>**

Comparez  
**1<sup>10</sup>**  
épargnez

Comparez

Gâteau  
Vachon  
bte de 6  
½ lune à la vanille  
Joe Louis  
Feuilletés

**1<sup>39</sup>**

Comparez  
**60<sup>¢</sup>**  
épargnez

Comparez

Pâte à dents  
Colgate  
format 150 mL

**1<sup>59</sup>**

Comparez  
**96<sup>¢</sup>**  
épargnez

Comparez

Ketchup  
Heinz  
bout. 1,25 litre

**2<sup>49</sup>**

Comparez  
**1<sup>06</sup>**  
épargnez

Comparez

Jus de tomate  
de choix  
Heinz 19 oz

**5 / 1<sup>99</sup>**

Comparez  
**1<sup>71</sup>**  
épargnez

Comparez

Vinaigre blanc  
Heinz  
cont. 4 litres

**1<sup>49</sup>**

Comparez  
**1<sup>06</sup>**  
épargnez

Comparez

Riz  
"Rice-a-roni"  
choix de 4 saveurs

**2 / 1<sup>00</sup>**

Comparez  
**94<sup>¢</sup>**  
épargnez

Comparez

Mélanges à  
gâteaux  
Duncan-Hines  
saveurs assorties 520 g

**99<sup>¢</sup>**

Comparez  
**55<sup>¢</sup>**  
épargnez

Comparez

Papier mouchoir  
Facette  
bte 400, blancs

**1<sup>49</sup>**

Comparez  
**70<sup>¢</sup>**  
épargnez

Comparez

Céréales  
Rice Krispies  
bte 725 g.

**1<sup>99</sup>**

Comparez  
**74<sup>¢</sup>**  
épargnez

Comparez

Thé Salada  
"Orange Pekoe"  
bte 250 sacs

**4<sup>89</sup>**

Comparez  
**1<sup>37</sup>**  
épargnez

850, Principale, Granby. Spéciaux en vigueur du 14 au 19 février 1983. Nous nous réservons le droit de limiter les quantités.

L-18699

**La Voix de l'Est**  
136 PRINCIPALE GRANBY, QUE. J2G 2V4

**GUY BROUSSEAU**  
Conseiller en Publicité

**La Voix de l'Est**  
136 PRINCIPALE GRANBY, QUE. J2G 2V4

**ROGER CHAPMAN**  
Conseiller en Publicité

**La Voix de l'Est**  
136 PRINCIPALE GRANBY, QUE. J2G 2V4

**GUY CHOINIÈRE**  
Conseiller en Publicité

**La Voix de l'Est**  
136 PRINCIPALE GRANBY, QUE. J2G 2V4

**MARIO DANIEL**  
Conseiller en Publicité

**La Voix de l'Est**  
136 PRINCIPALE GRANBY, QUE. J2G 2V4

**SYLVIE DUGUAY**  
Conseillère en Publicité

**La Voix de l'Est**  
136 PRINCIPALE GRANBY, QUE. J2G 2V4

**GUY HAMEL**  
Conseiller en Publicité  
BUR.: 372-5671  
RES.: 295-2589  
MTL.: 871-8015  
HER.: 566-2335

**La Voix de l'Est**  
136 PRINCIPALE GRANBY, QUE. J2G 2V4

**ROBERT MATTON**  
Conseiller en Publicité  
BUR.: 372-5671  
RES.: 372-2453  
MTL.: 871-8015

**La Voix de l'Est**  
136 PRINCIPALE GRANBY, QUE. J2G 2V4

**PAUL RICHARD**  
Conseiller en Publicité  
BUR.: 372-5671  
RES.: 378-5042  
MTL.: 871-8015  
HER.: 566-2335

**La Voix de l'Est**  
136 PRINCIPALE GRANBY, QUE. J2G 2V4

**GILLES GAGNON**  
Directeur de la Publicité  
BUR.: 372-5671  
RES.: 378-5042  
MTL.: 871-8015  
SHER.: 286-2335  
RES.: 372-7616

**Laissez nos professionnels en publicité travailler pour vous!**



18852

## La montre du curé Labelle volée

MONTREAL (PC) — Une montre, évaluée à \$25,000 et ayant appartenu au célèbre curé Labelle, a été volée jeudi soir.

L'infraction a été commise au domicile de l'animateur de radio Alain Labelle, à Montréal.

Il s'agit d'une montre Waltmann de 14 carats, vieille de 140 ans.

M. Labelle tentera d'obtenir du Musée historique canadien une photo de cette pièce de collection afin que la police puisse la distribuer aux bijoutiers.

## Le cheval de \$18 millions aurait été abattu

DUBLIN (AFP) — La police irlandaise continue ses recherches pour retrouver Shergar, le cheval le plus cher du monde, appartenant à l' Aga Khan, enlevé mercredi en république d'Irlande, faute de savoir si les appels anonymes annonçant sa mort, vendredi matin, sont authentiques, a annoncé un porte-parole de la police.

Les recherches se poursuivent de part et d'autre de la frontière avec l'Ulster, car "tout est possible", a précisé le porte-parole.

Vendredi matin, rappelle-t-on, dans des appels téléphoniques anonymes au bureau de la BBC (British Broadcasting Corporation) à Belfast et à l'entraîneur nord-irlandais de Shergar, un homme avait affirmé que l'éta lon s'était blessé, et qu'il avait été "plus humain de l'abattre".

Chez St-Hubert, la St-Valentin se fête trois fois plutôt qu'une!

## Souper à la chandelle chez St-Hubert!

Le samedi 12 février, le dimanche 13 février ou le lundi 14 février à compter de 16 h, St-Hubert vous invite à un souper à la chandelle. Amenez ceux que vous aimez. L'atmosphère et l'ambiance chaleureuse de la salle à manger, le service courtois, la qualité des repas, tout sera propice à la plus agréable des fêtes.

Le 12, le 13 ou le 14 février, vous aussi soyez des amoureux St-Hubert... Vous serez sûrs de plaire!

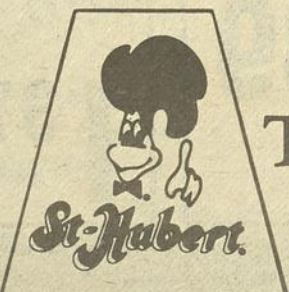

**Tout pour plaire!®**

©Copyright, tous droits de reproduction et de traduction réservés - Canada 1982 - LES RÔTISSERIES ST-HUBERT LTÉE, Laval, P.Q., Canada

Un accordéoniste vous y attend samedi le 12 février, à compter de 19h.

L-17944



**HONDA**

**Les Cantons Ltée**

1711, rue Principale (chemin St-Paul)  
GRANBY, QUEBEC



Tél.: (514) 378-9963 LIGNE WATT SANS FRAIS 1-800-363-1266

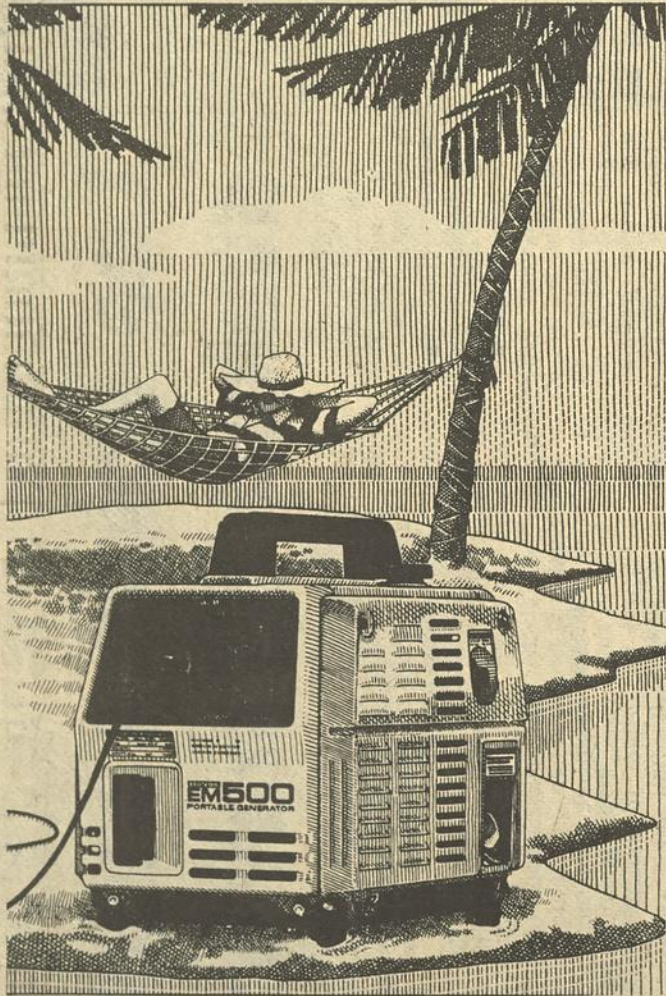

C'est la génératrice portable, pratique et légère EM500 de Honda. Elle peut alimenter un téléviseur portatif ou le moteur d'un barbecue sur le terrain de camping ou au chalet. Elle peut aussi alimenter petits outils électriques, lampes de patio et toutes sortes de petits appareils électroménagers. Elle peut même charger la batterie d'une voiture. La génératrice EM500. Un cadeau de Noël scintillant qui travaillera toute l'année durant.

**SPÉCIAL \$459<sup>00</sup>** taxe en sus



**Souffleuse  
à neige  
HONDA HS 35  
\$559<sup>00</sup>**

Cette offre est valide pour tous les modèles en location chez nous.  
+ 10¢ du KM / assurances en sus

**par jour /**

**\$1695**

seulement  
pour le mois de février

Special introduction



**location court terme**

**NOUVEAU**

Les Cantons Ltée  
1711, rue Principale (chemin St-Paul)  
GRANBY, QUEBEC

# BRAVO

## 2 offres spéciales

à La Villa du Poulet



**1,30\$ DE RABAIS**

Avec ce coupon, payez seulement 8,50\$ pour un seau de 15 morceaux de bon "Poulet frit à la Kentucky" (Ord. 9,80\$) (valable jusqu'au 6 mars 1983) \*Marque de commerce

**80¢ DE RABAIS**

Avec ce coupon, payez seulement 2,59\$ pour un dîner comprenant 3 morceaux de "Poulet frit à la Kentucky", des frites, une salade de chou et une tranche de pain. (Ord. 3,39\$) (valable jusqu'au 6 mars 1983) \*Marque de commerce



# Steinberg et la vente d'alcool Les épiciers indépendants avalent de travers

MONTREAL (PC) — Les épiciers indépendants digèrent mal: l'Association des détaillants en alimentation du Québec craint qu'ils ne perdent leur part du marché chèrement acquise, grâce à la vente de bière et vin, depuis que la compagnie Steinberg, par une astuce juridique "biaisée", s'approprie à quérir dans la légalité son propre permis de vente.

L'association, qui représente 2,500 des 11,000 épiciers indépendants — affiliés ou sans bannière — a poussé les hauts cris, vendredi, devant "l'attitude arrogante" de Steinberg, qui vient d'acheter sous couvert un petit épicier de Boucherville, la rendant ainsi éligible à l'octroi du permis.

La loi interdit à la Régie des permis d'alcool d'émettre son cer-

tificat à toute chaîne d'épicerie (compagnie-mère qui possède des succursales: Steinberg).

Le privilège de la vente de bière et vin reste la chasse gardée des indépendants (qui possède son unique commerce: dépanneur, épicerie familiale) ou affiliés (commerce individuel mais réuni sous une bannière commune pour augmenter le pouvoir d'achat Mé-

tro-Richelieu, Provi-go).

### Action juridique

L'Association des détaillants avise donc qui veut l'entendre qu'elle entreprendra "tout ce qui est en son possible", toute intervention juridique pour défendre son os. M. Maurice Legault, président de l'ADA, appuyé par son conseiller juridique, refuse toutefois de lancer une piste et de préciser

quelle forme pourrait prendre cette menace.

L'ADA a déjà commencé l'offensive: elle a fait parvenir un télégramme, jeudi, aux ministres Biron, Parizeau, Garon, Bédard et au premier ministre Lévesque. Elle les sensibilise à la situation et rappelle, sourire en coin, que "le gouvernement a toujours su se porter à la défense des petites et moyennes entreprises" qu'elles incarnent.

De crainte de se voir désossés par les ogres que représentent les supermarchés qui reluquent eux aussi leur pointe de gâteau, les indépendants se tiraillent les miettes.

Diverses études signalent que plus un épicier est de petite taille, plus la vente de bière et vin compte pour une grande part de son chiffre d'affaires.

Par exemple, pour Steinberg, la vente de vin et bière représenterait environ deux pour cent de ses recettes. Mais pour M. D. Panneur, petit épicier du coin de la rue, la vente de ces alcools peut combler jusqu'à 20 p.c. de son chiffre d'affaires.



## PROCHAINES SESSIONS

A

**GRANBY**  
14 FÉVRIER 19h00  
**WATERLOO**  
14 FÉVRIER 19h00  
**COWANSVILLE**  
21 FÉVRIER 19h00

Informez-vous dès maintenant.

Heures de bureau: lun., mar., mer. 16h. à 19h. hres, jeudi 13h. à 17h., vend: 13h. à 16h.

**372-2919**

**96 PRINCIPALE, GRANBY**

**VOUS OFFRE:** Locaux modernes et confortables, ambiance vraiment amicale, personnel dynamique, patient, compétent. Solide réputation acquise depuis 7 ans. **COURS D'EXCELLENTE QUALITÉ.**



Revenu Canada  
Douanes et Accise

Revenue Canada  
Customs and Excise

### Boutiques hors taxes

Le ministère du Revenu national, Douanes et Accise, invite les personnes intéressées dans l'établissement et dans l'exploitation d'une boutique hors taxes à soumettre leur candidature. L'emplacement des boutiques hors taxes à la frontière terrestre est situé aux endroits suivants:

NORTH PORTAL  
Saskatchewan

COUTTS  
Alberta

Les intéressés peuvent se procurer une trousse de renseignements d'usage au bureau des douanes des deux points d'entrée susmentionnés, auprès du Receveur régional, Douanes et Accise, de l'une des localités suivantes:

Halifax, Québec, Montréal, Ottawa, Toronto, Hamilton, London, Windsor, Winnipeg, Regina, Calgary et Vancouver.

Les demandes pour l'établissement et l'exploitation d'une boutique hors taxes doivent être présentées sur le formulaire L 25, fourni dans la trousse de renseignements d'usage. Les demandes, dûment formulées, doivent être postées le ou avant le 31 mars 1983, à l'adresse suivante:

Programme des boutiques hors taxes  
Ministère du Revenu national,  
Douanes et Accise  
4<sup>e</sup> étage, Édifice Connaught,  
Avenue Mackenzie,  
OTTAWA (Ontario) K1A 0L5  
Tél.: (613) 996-2247

## Vacances éternelles

Elles débiteront dès que vous prendrez votre retraite.

Assurez-vous, en adhérant à un Régime enregistré d'épargne-retraite FLEX-PAC II des Forestiers canadiens, d'avoir suffisamment d'argent pour bien en profiter.

- Versements mensuels simplifiés grâce à notre programme de prélèvements automatiques.
- Aucuns frais d'inscription ni de gestion
- Intérêt quotidien, composé tous les mois
- Taux d'intérêt pour chaque mois garanti pour tout le mois.

Cotisations investies dans un fonds de placement de haute qualité à risque minime.

Pour une consultation personnelle et confidentielle, téléphonez ou écrivez-nous.



**FORESTIERS CANADIENS ASSURANCE-VIE**  
Au service des canadiens depuis 1879

L18754

Canada

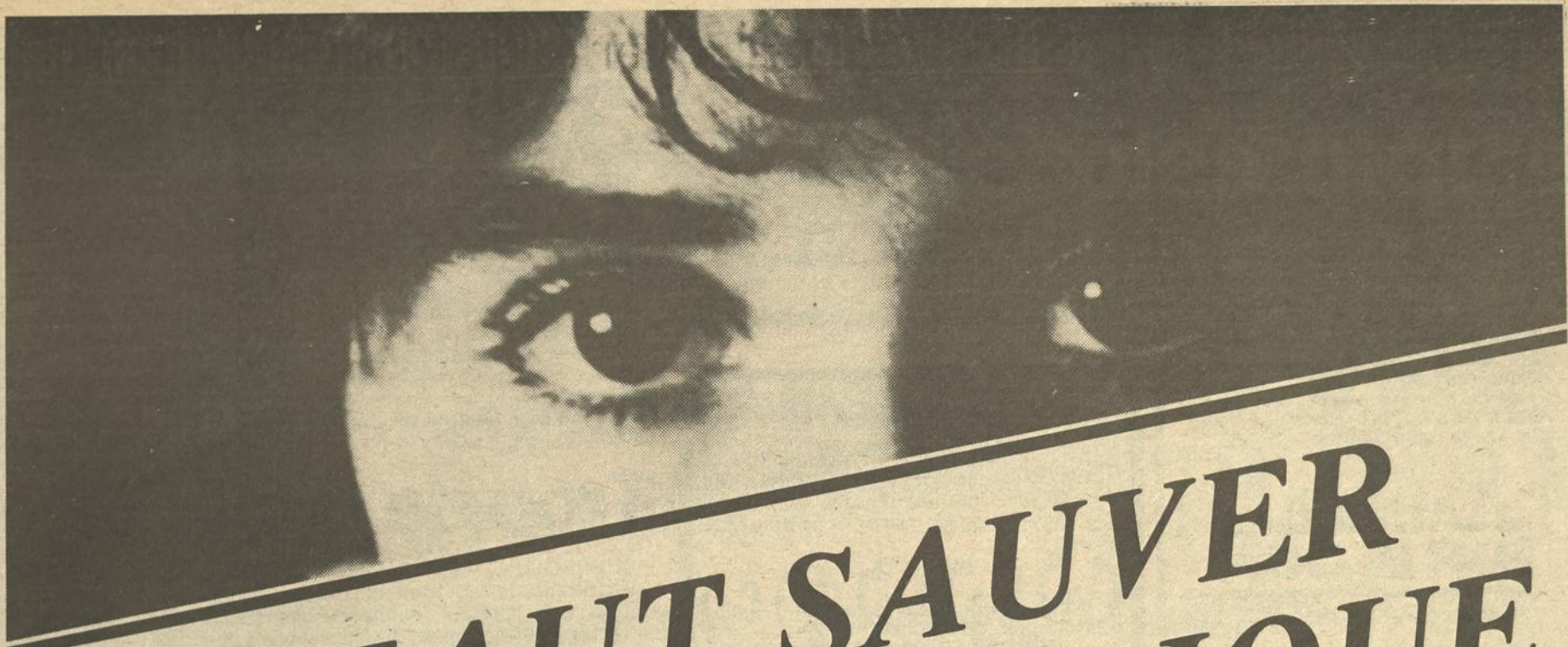

# IL FAUT SAUVER L'ÉCOLE PUBLIQUE

**La CEQ  
propose:**

- le maintien, au primaire et au secondaire, du niveau actuel des services d'enseignement, en particulier en ce qui concerne la tâche des enseignants et le nombre d'élèves par groupe afin de favoriser un plus grand succès des jeunes et un meilleur climat de vie dans les écoles;

- la garantie, au primaire, du recours à des spécialistes pour l'enseignement de l'anglais, des arts et de l'éducation physique;

- le maintien du niveau actuel des services personnels aux élèves (conseiller d'orientation, psychologie) et des services de soutien pédagogique à l'enseignement dans le cadre de l'application de nouveaux programmes dans toutes les matières, services déjà grandement affectés par les coupures;

- la garantie aux enfants en difficulté ou handicapés de services spéciaux que réclame leur état: garantie d'identification des services dont les élèves ont besoin, maintien du nombre actuel d'élèves par groupe en

classes spéciales et des services d'orthopédagogie pour les élèves intégrés aux classes régulières;

- le maintien du nombre actuel d'enseignantes et enseignants dans l'ensemble du réseau collégial, dans le contexte d'une plus grande accessibilité à ce niveau et à l'heure de grands bouleversements technologiques;

- le développement de services structurés d'éducation à l'adresse des adultes (jeunes, assistés sociaux, chômeurs, personnes âgées), qui ont droit à un complément de formation pour rester sur le marché de l'emploi ou pour augmenter leur bagage de connaissances;



Centrale  
de l'enseignement  
du Québec

**FLÛTE... L'IMPÔT!  
ÊTES-VOUS  
PRÊT?**

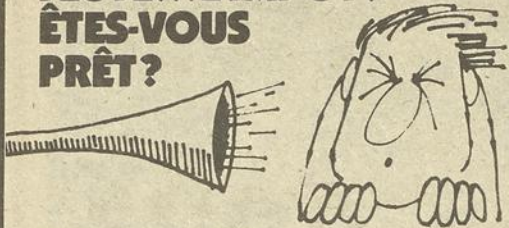

**APPELEZ-NOUS.**

H & R BLOCK: des centaines de bureaux au Québec, des gens de chez nous, bien formés, qui préparent des milliers de déclarations d'impôt chaque année. Venez nous voir, ça coûte pas cher, garanti!

La solution

**H&R BLOCK®**

pour votre impôt

**402, PRINCIPALE**

Heures d'ouverture: lun. au vend. 9:00 à 21:00, samedi 9:00 à 17:00 — 378-6206

L-18542

Si c'est brisé...  
Nous réparons,  
Vous avez une idée,  
Nous fabriquons

**J. REGINALD GRONDIN INC.**

Atelier de bricolage  
Bois-Métal-Soudure

782-1er Rang Est 378-1543 Ste-Cécile de Milton  
P.S. nous ramassons et livrons.

L-17851

**Maigrissez**

une fois pour toutes!  
avec **KILOCONTROL**

CENTRES D'AMAIGRISSEMENT ET DE MAINTIEN



**PERDEZ DE 10 à 20 LIVRES  
EN SEULEMENT QUELQUES SEMAINES**

sans pilules, sans protéines, ni aucun substituts alimentaires.  
**SEANCES D'INFORMATIONS GRATUITES**

GRANBY  
COWANSVILLE

**372-6472**

En janvier seulement au Québec

**322 Faillites**

OTTAWA (PC) — Le mois dernier, 3,367 entreprises et individus ont déclaré faillite au pays. C'était 29,4 pour cent de plus qu'en janvier 1982.

Selon ces données fournies hier par le ministère de la Consommation et des Corporations, 2,539 citoyens et citoyennes et 828 maisons d'affaires ont déclaré faillite, soit environ 9 pour cent de plus qu'en décembre.

Les dettes des 828 entreprises ayant failli en janvier représentaient 132,6 millions; à elles seules, les industries des services comptaient pour 36,4 millions.

Réparties selon les provinces, on notait 322 faillites d'entreprises au Québec, 239 en Ontario, 105 en Colombie-Britannique, 84 en Alberta, 28 en Saskatchewan, 22 au Manitoba, 13 en Nouvelle-Ecosse, 9 à Terre-Neuve, 6 au Nouveau-Brunswick; et aucune à l'Île-du-Prince-Édouard.

**Trop de publicité**

QUEBEC (PC) — La publicité gouvernementale serait interdite en campagne électorale et comme outil de négociation avec les fonctionnaires, d'après un avant-projet de loi dévoilé hier par le député libéral de Westmount Richard French.

Au cours d'une conférence de presse, M. French, qui est critique de l'Opposition en matière de communications, a révélé les deux grands objectifs de son avant-projet de loi:

— limiter la publicité gouverne-

mentale à neuf cas précis;

— et obliger le gouvernement à rendre publiques les résultats des sondages financés avec l'argent des contribuables.

Le député libéral de Brome-Missisquoi Pierre Paradis qui était présent à la conférence de presse, a expliqué qu'une loi sur les sondages et la publicité gouvernementale est devenue nécessaire à la suite du manque de transparence du gouvernement dans ces domaines et les sommes qu'il y investit.

**TURCOTTE MOTO  
LIQUIDATION DES  
KAWASAKI '82**

**LA KZ 1000 LTD**



**QUI SE VENDAIT 4,600\$  
SE VEND MAINTENANT  
3,195\$.**

La Kawasaki, une moto qui fait le poids, qui a toute la force nécessaire pour se défendre sur la route à l'aller comme au retour. Une moto qui aime montrer sa puissance comme sa silhouette. Et au prix de rabais qu'on vous fait, elle est pleine d'allure comme pas une.

**TURCOTTE MOTO  
384-2 PRINCIPALE  
GRANBY**

Financement bancaire disponible.  
Master Charge  
Chargex

**LA PERFORMANCE RESTE NOTRE TERRITOIRE.**



L-18293

**BRUNCH-CAUSERIE**

Monsieur Marcel Léger, conférencier  
Député de Lafontaine

**"Le Parti Québécois sur la scène fédérale"**

Dimanche, le 13 février 1983 à 11 h

Salle Davignon, Auberge des Carrefours  
111 Jean-Jacques Bertrand, Cowansville, Qué.

Prix: \$10.00 par personne



**Parti Québécois**  
Bromé-Missisquoi

Billets disponibles à  
l'Auberge des Carrefours  
**263-7331**

L-18337

**ATTENTION**

Nouvelle résidence pour personnes âgées  
à Granby.

**"L'Auberge de l'Amitié"**

Administrée par des professionnels en soins  
infirmiers.

- Multiples services d'accommodation
- Personnel courtois
- Service 24 heures

**VISITES POSSIBLES**

Pour de plus amples renseignements,  
communiquez par  
téléphone ou par visite.

**89 DRUMMOND,  
GRANBY  
375-1028**

Renald Laramée, prop.  
Infirmier diplômé



L-18386



# ÉCONOMISEZ

en conservant nos coupons!

LIVRAISON GRATUITE

478 Boul. BOIVIN

378-9031

378-0141

Découpez et économisez

Bon sur livraison et au comptoir

**RABAIS de \$1.00**

sur un spaghetti  
choix de 12 variétés

Valide jusqu'au 31 mars 83



Découpez et économisez

Bon sur livraison et au comptoir

**RABAIS de \$3.00**

sur une PIZZA EXTRA LARGE  
de votre choix

Valide jusqu'au 31 mars 83



Découpez et économisez

Bon sur livraison et au comptoir

**RABAIS de \$2.00**

sur un format familial de poulet

bon pour 4 pers.

Comprend: 1 gros poulet, gros bol de salade, gros bol de sauce, 4 petits pains, frites en quantité.

Valide jusqu'au 31 mars 83



Découpez et économisez

Bon sur livraison et au comptoir

**RABAIS de \$1.00**

sur une POUTINE ou GALVAUDE  
Sauce brune ou sauce BBQ

Valide jusqu'au 31 mars 83



Découpez et économisez

Bon sur livraison et au comptoir

**RABAIS de \$1.00**

sur LASAGNE MAISON  
gratinée au four

Valide jusqu'au 31 mars 83



Découpez et économisez

Bon sur livraison et au comptoir

**RABAIS de \$1.00**

sur un SOUS-MARIN  
10 po. ou 14 po. Choix de 9 variétés

Valide jusqu'au 31 mars 83



Découpez et économisez

Bon sur livraison et au comptoir

**RABAIS de \$2.00**

sur une PIZZA MEDIUM  
de votre choix

Valide jusqu'au 31 mars 83



Découpez et économisez

Bon sur livraison et au comptoir

**RABAIS de \$1.00**

sur 1 / 2 POULET BBQ

Servi avec 2 salades de choux, 2 petites sauces, patate et pain inclus.

Valide jusqu'au 31 mars 83



**ST-VALENTIN  
14 FÉVRIER**

**POUR LES  
QUI VOUS**

**PERSONNES  
SONT CHÈRES**

**FLEURISTE**

**Luc Roy**



*"Des fleurs pour toi"*

**GAGE DE MON  
AMOUR**

**120 PRINCIPALE  
GRANBY  
372-5772**

**A l'occasion de la  
ST-VALENTIN**

les sam. 12 fév., dim. 13 fév., et lundi 14 fév.

**à la salle à manger  
LE BARILLET**

nous avons préparé pour vous deux menus  
spéciaux.

**No 1: apéritif gratuit**

— Bar salade

— Scampis agrémentés de beurre à l'ail  
servis sur nid de riz pilaf

— Thé, café

**Le tout pour \$12<sup>50</sup>**

**No 2: apéritif gratuit**

— Bar salade

— Steak filet mignon avec champignons  
sautés au beurre

— Légume chaud

— Choix de pommes de terre

— Thé, ou café

**Le tout pour \$9<sup>50</sup>**

**RESTAURANT AU BARIL**  
699 Principale, Granby



Réservez maintenant

**378-4747**

**LUNDI 14 FÉVRIER ST-VALENTIN**



Depuis 25 ans  
à votre service.

**372-2881  
372-2882**

Nous approchons à grands pas du 14 février, et de la ST-VALENTIN, la fête la plus romantique de l'année. Pour ceux qui veulent utiliser les fleurs pour dire "JE T'AIME".

**PENSEZ-Y AU PLUS TÔT.**  
Ouvert dimanche toute la journée.

**RITA  
FLEURISTE**

355 Boul. Leclerc, GRANBY,  
(près église St-Joseph)

Tél: 534-2704  
534-2651

**Auberge  
LA DÉTENTE**

51 Boul. Bromont  
Bromont, Qué.

**SPÉCIAL ST-VALENTIN**

Pâté de campagne  
entrecôte marchand de vin  
ou  
truite farcie sauce au vin blanc  
ou  
caille sauce diable  
Bavaroise aux fraises  
thé, café

**\$12<sup>50</sup>**

Spécial après ski (à volonté)  
tous les vendredis, samedis  
et dimanches.

L-18286



**ROLCETTE**  
CA ROULE CA DANSE

190 DESJARDINS GRANBY  
TEL.: 378-3929

**SPÉCIAL D'AMOUREUX**

**DIMANCHE 13 FÉVRIER 13H. à 17H.**



**UN VALENTIN  
ET  
UNE VALENTINE  
POUR  
LE PRIX  
D'UN**

**UNE SORTIE D'AMOUREUX  
À BON COMPTE**

L-17941

*Dites Je t'aime  
Avec Votre Photo*

*Ou encore offrez à l'être aimé,  
notre fameux Certificat Cadeau  
et immortalisez votre Amour.*



*Studio De Lottinville*

*Vos photos à l'image de vos rêves*

412 PRINCIPALE,  
GRANBY, QUÉ.  
J2G 3W8

372-0655

L-18295



**ST-VALENTIN  
14 FÉVRIER**

**POUR LES  
QUI VOUS  
PERSONNES  
SONT CHÈRES**

**Offrez-lui cette  
petite chose  
digne  
de votre  
amour.**



boutique

**Maisonnaie**

15 Gill — Granby — 372-6801

L-18626

**Un arrangement floral!**

Le Rouet Fleuri vous suggère cette  
année d'offrir un arrangement floral  
et ce à un coût qui vous plaira  
sûrement...

**Le Rouet Fleuri enr.**

FLEURISTE ET CADEAUX  
GUY GIROUARD, PROPRIÉTAIRE



L-18627

78 Court — Granby — 372-0670

PIZZA - SPAGHETTI - POULET ROTI

**FIN DE SEMAINE  
ST-VALENTIN**



Restaurant — Comptoir — Livraison

**777 PRINCIPALE**

**GRANBY**

**378-3906**

**SAMEDI & DIMANCHE  
LES 12 & 13 FEVRIER**

- Venez souper au son de la musique
- Accordéoniste sur place
- Coupe de vin GRATUITE avec chaque repas
- Atmosphère pour les amoureux

**GALERIE D'ART**



**L'OEIL APPRIVOISÉ**

50 Dufferin

Granby — 378-4338

- \* Exposition permanente
- \* Gravures originales
- \* Sculptures
- \* Reproduction d'art
- \* Affiches
- \* Cartes pour toutes occasions

Mardi au samedi  
11h. à 17h.  
Jeudi 11h. à 20h.

L-18606

# L'affrontement



# REJET des aménagements LAURIN

Par Gérard TREMBLAY

**GRANBY —** A l'instar de leurs confrères et consœurs de la province, plus des trois quarts des membres présents du Syndicat des travailleurs de l'enseignement de la Haute-Yamaska (STEHY), ont rejeté, en fin d'après-midi, vendredi, les propositions d'aménagements au décret soumises la veille par le ministre de l'Éducation, M. Camille Laurin.

Environ 65% des syndiqués étaient présents, alors que 490 se sont prononcés pour le rejet des offres, pendant que 146 seulement optaient pour leur acceptation. Six syndiqués se sont abstenus de voter ou ont annulé leur vote.

Les enseignants ont ainsi largement suivi le mot d'ordre de leur exécutif, le même,

d'ailleurs, que celui formulé au plan provincial par la Commission des enseignants de commissions scolaires (CECS).

## Le statu quo

Mais les syndiqués de la région sont allés plus loin, en refusant à leur organisme représentatif, la CECS, le mandat d'aller cher-

cher le meilleur contenu possible dans une nouvelle tentative de règlement du conflit.

Pour les enseignants du territoire des Commissions scolaires régionale Meilleur et Davignon, il n'y a plus de recul possible: tout règlement inférieur au statu quo, en ce qui concerne les clauses normatives, ne peut pas être envisagé.

La grève se poursuit donc, plus résolument que jamais, et il faudra attendre à la semaine prochaine pour voir l'orientation que pourra prendre le conflit.

Au cours de la réunion de vendredi, en effet, il n'a pas été question de l'attitude à adopter dans l'hypothèse où une nouvelle loi viendrait imposer le retour au travail. C'est plutôt au cours d'une nouvelle rencontre, qui sera convoquée le moment venu qu'on décidera des gestes à poser, après avoir analysé la situation en toute connaissance de cause.

## Réunion calme

La rencontre, qui s'est tenue au Domaine

Aramis, s'est déroulée dans le calme. Les syndiqués ont d'abord pris connaissance des der-

niers aménagements proposés, tels que soumis par l'exécutif syndical, puis une période

de questions a suivi avant qu'on ne passe au vote.

Dès la période des questions, on pouvait déjà percevoir, par les interventions des membres, qu'il n'était pas question d'accepter les aménagements. On a entre autres fait valoir que la solidarité était aussi acquise que nécessaire, particulièrement devant des offres qui sont apparues plus avantageuses pour les enseignants de l'élémentaire que pour ceux du secondaire.

On a aussi noté avec beaucoup de satisfaction l'appui de plus en plus évident qui a été perçu au cours des derniers jours de la part des commissions scolaires et des directeurs d'écoles, dans différentes prises de positions publiques.



Un nouveau macaron enduit de colle circulait hier chez les enseignants de la Haute-Yamaska. Une caricature qui en dit long sur l'humour caustique des grévistes.



# STEINBERG

## PARTICIPEZ À LA PROMOTION FAMILIALE

### "SUIVEZ LE JEU !"

## DE STEINBERG ET DU CLUB DE HOCKEY CANADIEN

De superbes cartes des joueurs du club de hockey canadien accompagnées de bons de rabais sur vos produits préférés.

Sur demande, avec tout achat de 10\$ ou plus :  
Suivez le jeu des cartes à collectionner !



Joueurs-vedettes de la semaine :

**Rick Green et Bill Root**

Suivez le jeu des bons de rabais à échanger !  
Produits-vedettes de la semaine :

Rabais de 20¢ sur  
**BACON EN TRANCHES  
SCHNEIDERS**  
PQT DE 500 g

Rabais de 11¢ sur  
**DÉLICE-O-NOUILLES  
NISSIN**  
CONT. DE 70 g

Et pour 99¢ seulement, obtenez un magnifique album-collection avec sigle du Club de hockey canadien ou une affiche-couleur mettant en vedette 6 joueurs du Club. Tous les détails au comptoir d'information de votre supermarché.

(Offre valable jusqu'au samedi 19 février inclusivement)

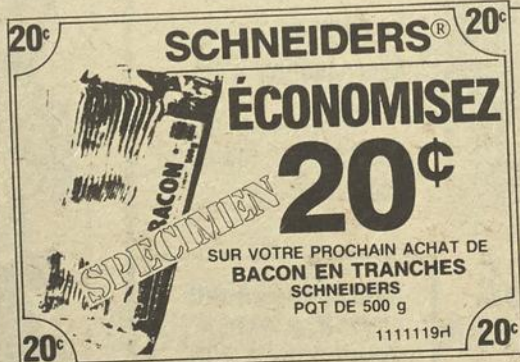



## L'affrontement

par Gérard TREMBLAY

GRANBY — L'Association des directeurs d'écoles Richelieu-Yamaska, section Meilleur-Davignon, vient de prendre position dans le conflit qui oppose présentement les enseignants et le gouvernement.

S'ils jugent essentiel le maintien des spécialistes au primaire, s'ils constatent avec satisfaction que les décrets maintiennent des moyennes et des maximum d'élèves par groupes, s'ils sont d'accord avec la présence à l'école pendant 27 heures par semaine, les directeurs, par ailleurs, ne sont pas tendres à l'endroit du gouvernement quant à l'orientation que prend le conflit actuel.

Représentant les directeurs et les adjoints de cinq commissions scolaires, soit Meilleur, Davignon, Provençal, Granby et Waterloo,

l'Association déplore particulièrement "le peu d'empressement du gouvernement à régler le conflit scolaire, comparativement aux autres secteurs."

Mais on ne veut pas pour autant d'une solution à n'importe quel prix. Les directeurs réclament plutôt que le règlement "soit l'objet d'aménagements satisfaisants pour les deux parties, et non à partir d'une loi spéciale." Peut-on être plus clair dans le souhait que les dispositions soient prises pour qu'un règlement négocié intervienne?

Les directeurs de la région regrettent par ailleurs "la publicité biaisée" des deux parties, et disent souhaiter une information plus objective.

Enfin, on se dit inquiet des nombreux changements et des exigences nouvelles

contenus dans les décrets, autant que les règles budgétaires qui en découlent. Se référant à l'esprit du nouveau régime pédagogique et au projet de restructuration scolaire, le président de l'Association, M. Germain Bertrand, conclut "la position du gouvernement ne nous apparaît pas cohérente."

### 24 professeurs de moins

A ce sujet, M. André Pontbriand, membre de l'exécutif de l'Association et directeur de la polyvalente J.-H. Leclerc, indique que selon les simulations réalisées à partir des décrets, le nombre de professeurs dans cette école passerait de 148 à 126 l'an prochain, pour un même nombre d'élèves. Il faut bien dire que ces chiffres ne tiennent pas compte

# Les directeurs d'écoles inquiets...

des derniers aménagements proposés par le gouvernement.

Autre conséquence, M. Pontbriand précise que les professeurs qui ne dispensent qu'une période de cours par semaine à chaque groupe d'étudiants verront leur clientèle augmenter de 600 à 900 étudiants. Et pour celui

qui présente un cours de deux périodes par semaine, ce nombre passerait de 300 à 360.

Tout ceci sans compter que les périodes totales d'enseignement par semaine, au secondaire, passeraient de 1,000 à 1,160 minutes.

Pour M. Pontbriand,

il ne fait aucun doute que toutes ces nouvelles contraintes ne pourront qu'avoir un effet négatif sur l'encadrement des élèves, les professeurs en ayant plus à suivre, avec moins de temps pour ce faire.

Enfin, quant à la sécurité d'emploi, l'As-

sociation des directeurs est en désaccord avec le fait que les professeurs aient des conditions moins favorables que d'autres employés du secteur public, dont d'autres groupes d'employés scolaires, par exemple les professionnels non enseignants et le personnel de soutien.

## ... et Zigby approuve

GRANBY(GT) — Le personnel de direction de la Commission scolaire de Granby n'a pas tardé à appuyer entièrement la position adoptée par les directeurs d'écoles de la région, en rapport avec le conflit scolaire.

M. Georges Zigby, directeur général de la commission scolaire, accompagnait d'ailleurs les représentants de l'Association des directeurs, au moment où ils ont rencontré La Voix de l'Est.

Faisant siennes les positions prises par les directeurs, le personnel de direction de la CS de Granby va même plus loin, déplorant même le climat social malsain "créé de frustration et de méfiance que le gouvernement a suscité en utilisant unilatéralement son pouvoir de législateur pour briser les règles du jeu."

Quant au pouvoir de gérance, le personnel de la com-

mission scolaire réaffirme ses convictions sur l'importance de la participation des enseignants à la bonne gestion de la Commission scolaire de Granby, de même que sa détermination à maintenir et même à augmenter cette participation.

Du côté des directeurs d'écoles, M. André Pontbriand a quant à lui insisté pour dire "qu'on ne se servira pas des dispositions du décret pour agir davantage en petit boss."

Enfin, le personnel cadre de la CS de Granby se dit d'accord avec certains points du décret, notamment en ce qui a trait à l'intégration et à l'aide aux enfants en difficulté, entre autres l'obligation pour les commissions scolaires d'adopter une politique dans ce domaine, en consultation avec le syndicat.

René Lévesque

# Pour la même somme,

Tu nous imposes

une évaluation au mérite.

La «méritocrassie»,

accorde un meilleur salaire à ceux qui jouent le jeu de la servilité administrative et politique



Nous demandons

le statu quo.

La progression continue

distribue les salaires selon des critères identiques pour toutes et tous et garantissent l'intégrité du travail professionnel

# Où est le bon sens?

Les 14,000 professionnelles et professionnels de l'éducation et de la fonction publique



Centrale de l'enseignement du Québec



La décoration en plusieurs étapes. D'abord le lit à tiroir, ensuite la tête-bibliothèque, la table de chevet et un bureau...



Auquel on peut ajouter une étagère et un autre bureau...



Et plus tard, un module complet de rangement.....

## La décoration

Photos Jeannot PETIT  
Texte Marie-Paule  
VILLENEUVE

# Une décoration en 1, 2 et 3...

Pour meubler progressivement une chambre d'enfant à mesure que les moyens le permettent et que les besoins deviennent plus grands, nous vous proposons le concept modulaire.

Chaque élément en mélamine blanc peut être acheté séparément et agencé selon les goûts ou les espaces disponibles. En commençant par le lit à tiroir on peut ajouter la tête-bibliothèque, le meuble de chevet, le bureau, (disponible en plusieurs formats) et la bibliothèque qui pourra s'intégrer à un module de rangement plus complet.

Les concepts modulaires sont offerts à tous

les prix dépendant du modèle et de la qualité du matériel.

•••

*Avec ce reportage prend fin la série d'articles sur la décoration. Une nouvelle chronique devrait voir le jour bientôt. La Voix de l'Est ainsi que tous les journalistes et photographes qui ont travaillé à cette chronique remercient les gens qui, au fil des années, nous ont accueillis chez-eux afin de faire profiter les lecteurs de leur bon goût.*



Voilà, le tour est joué.

Découvrez  
**CONCEPT**  
chez  
**Ambiance**  
**ALPHA**

Chambre d'enfant, 6 mcx, mélamine blanc, matelas en sus.

**\$459<sup>00</sup>**

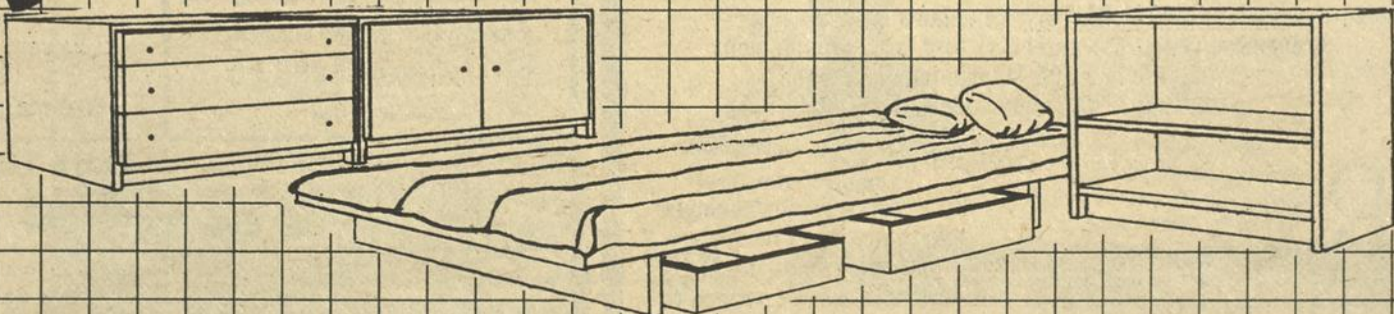

8 St-Joseph — Granby — 372-2333

# Avant de partir quelques conseils

On entreprend un voyage pour différentes raisons: le plaisir de la découverte; la recherche de nouveaux horizons, de nouveaux cadres, de nouvelles relations.

Aussi et surtout, le désir de s'évader de son environnement quotidien. D'oublier les soucis, les tracas, les problèmes. D'être loin de la portée d'un téléphone et de tout ce

qui pourrait, de près ou de loin, s'appeler travail et tension.

Il y a moyen de jouir d'une détente bien gagnée et d'une relaxation totale. Mais encore faut-il bien pro-

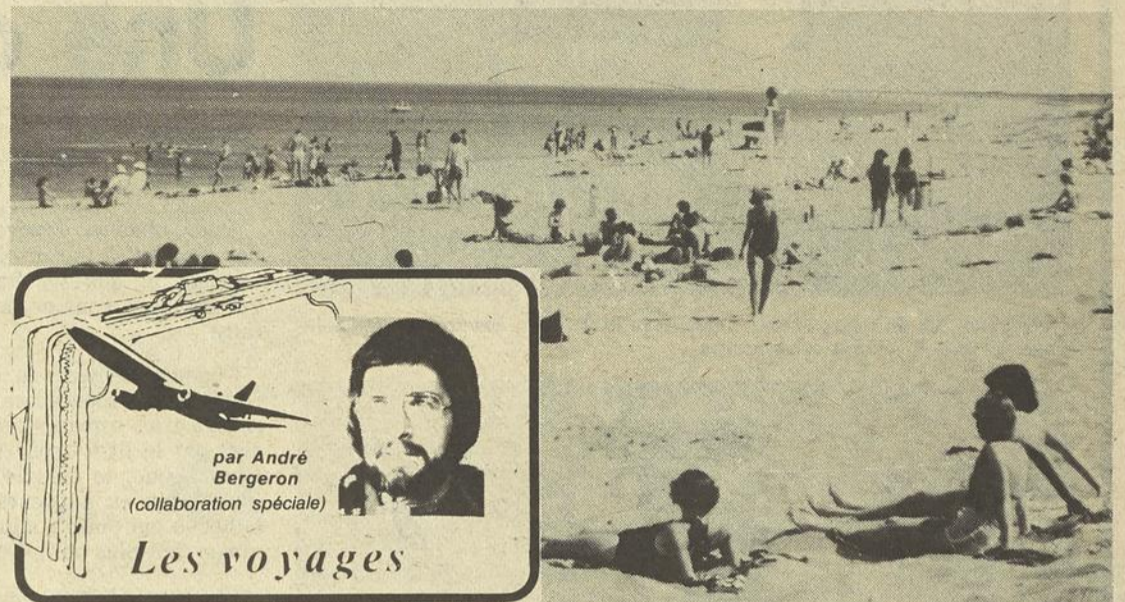

par André Bergeron  
(collaboration spéciale)

## Les voyages

téger ses arrières et s'organiser pour que rien de la vie régulière ne vienne s'ingérer indûment dans les semaines-loisirs. Des vacances sans problème, ça se prépare avec discernement.

### Les vérifications

Votre passeport: assurez-vous qu'il est toujours valide. Un passeport est bon pour cinq ans et doit être renouvelé au moins un mois avant votre départ.

Votre premier voyage à l'étranger? Votre agent de voyage vous renseignera sur la façon rapide de l'obtenir.

### Assurances

Prenez toujours l'assurance-annulation. Si par malheur, vous devez annuler à quelques heures d'avis, tout votre argent pour vos billets d'avion et vos hôtels, vous est remboursé.

### Permis de conduire

Le nôtre suffit dans les îles du Sud et la plupart des pays d'Europe. Mais le permis de conduire international évite tout problème. Tous les Clubs Automobiles du Canada l'émettent.

### Précautions

Vos papiers person-

nels, vous assurances et votre compte en banque, tout doit être en ordre et accessible à qui peut y avoir recours. Si l'accident bêta arrive, tout se règle beaucoup plus rapidement. Apportez avec vous votre carte d'assurance-maladie.

Ou vous payerez le professionnel de la santé et lui demanderez un reçu. Ou vous lui demanderez un état de compte. Vous n'aurez qu'à fournir l'original du reçu une fois au pays, pour être remboursé, si jamais le besoin s'en fait sentir.

### A l'aéroport

Arrivez au moins

deux heures avant le départ de l'avion. Vous éviterez le stress de la dernière minute. Offrez-vous donc le plaisir d'un diner au restaurant de l'aéroport ce jour-là. C'est une bonne façon de commencer une évacuation.

### L'eau

Évitez de boire l'eau du robinet, en dehors de l'Amérique du Nord. Nous sommes un peuple aseptisé, très vulnérable au moindre micorbe. Ne mangez pas trop épicé non plus, si vous n'avez pas l'habitude... mais essayez les mets régionaux du pays, en quantité raisonnable. Il serait dommage de se priver de l'un des délicats plaisirs du voyage.

## TOUTE UNE AUBAINE: LE FORFAIT « À COÛT BAS » DE L'HÔTEL LE REINE ELIZABETH

# 58\$\*

PAR CHAMBRE/  
PAR NUIT  
UNE OU DEUX  
PERSONNES PAR CHAMBRE

Tout le monde ne peut pas aller à Cuba, mais beaucoup peuvent certainement venir à Montréal « à coût bas ». Si vous êtes de ceux-là, vous devriez le faire. Vous passerez un week-end du tonnerre sans dépenser une fortune.

Imaginez: la métropole en lumières de votre fenêtre, le soir. La Place Ville Marie et toutes ses boutiques, tous ses restaurants, sans même avoir à mettre le nez dehors. Une merveilleuse escapade!

Arrivée le vendredi ou le samedi.  
Séjour minimum de 2 nuits.

**PLAN FAMILIAL HILTON:** les enfants qui partagent la chambre de leur(s) parent(s) sont logés gratuitement, peu importe leur âge. Le plan familial prévoit un maximum de 3 personnes par chambre.

\* Ce forfait est offert sous réserve de la disponibilité des chambres. L'offre est en vigueur jusqu'au 10 avril 1983.

le  
**Reine Elizabeth**  
Un hôtel du CN

Pour réserver, communiquez avec votre agent de voyages, tout hôtel Hilton ou du CN, ou encore avec le service de réservations Hilton.

## VOYAGES PRINCESSE



### MIAMI BEACH

Date: du 23 février au 14 mars 83  
Hôtel: BEL AIRE, SUR LA PLAGE  
Autobus: INTER CITÉ, de luxe  
Départ: de Granby

Comprend: tous les hébergements (couchers), transport aller-retour, taxes, frais de service, visites.

Prix: occ. double \$845.00 p.p.  
triple \$800.00 p.p.  
quadre \$745.00

DÉPART GARANTI  
RÉSERVEZ IMMÉDIATEMENT

### SPÉCIAL

#### QUEST CANADIEN (en autobus)

Date: départ 10 juillet 83, 23 jours.

Transport par autobus et hébergement  
Prix: occ. double \$1395.00 p.p.

#### QUEST CANADIEN (par avion)

Circuit spécial:

Pierre Bourgeois Escorte

Date: 16 au 30 juillet 1983

Circuit terrestre & hébergement

Prix: occ. double \$949.99

plus billet d'avion Mtl.-Calgary

### ESPAGNE ET PORTUGAL

Date: du 30 avril au 14 mai 83

Avion et portion terrestre en autocar.

Prix: occ. double \$1488.00

plus taxe aéroport

### MARITIMES (Est Canadien) en autobus

Date: du 17 juillet au 31 juillet 83

2 semaines

Transport autobus de luxe et hébergement.

Prix: occ. double \$809.00

RÉSERVEZ AU PLUS TOT.

## 372-4444

Détenteur d'un Permis du Québec

**GALERIES DE GRANBY,**  
40 RUE EVANGÉLINE, GRANBY, C.P. 244

## Économisez cette saison à Miami Beach

ENCORE DES CHAMBRES FACE À LA MER DISPONIBLES MAINTENANT POUR MARS ET LES PÂQUES

Profitez de nos plus bas prix. Pour la première fois de son histoire, le Best Western Sahara Oceanfront Resort a Sunny Isles (le centre des activités à Miami Beach) a réduit ses prix pour mars et les Pâques. A partir de seulement \$29.50 par jour, par personne, en occupation double, du 11 mars au 15 avril, vous séjournerez dans un hôtel par excellence, offrant toutes commodités... Piscine, plage ensoleillée, bar-patio, spectacles, activités du matin au soir, tennis et golf gratuits. Réservez sans délai. Voyez votre agent de voyages.

Au Québec, téléphonez sans frais (418) 647-3775 ou à Montréal (514) 931-0717.

Ou écrivez à:  
Best Western Sahara Resort  
Dept. SLT, P.O. Box 6725  
Miami Beach, Florida 33154

# I comme dans Maleny

Jeudi, le 30 décembre 82

Situé à 440 mètres au dessus du niveau de la mer et à moins de 30 kilomètres de la très connue "Sunshine Coast", connue du moins en Australie, Maleny n'est rien d'autre qu'un village un peu comme les autres... A moins de s'y arrêter pour seize jours, le

temps de mieux connaître nos hôtes et de s'imprégner de cette région aux nombreuses collines d'une tranquille beauté.

Robert, montréalais de 28 ans, petit motard ayant la phobie du travail et François, québécois de 33 ans, intelligent et réservé, décidèrent en 1974 de venir faire une tour en



Australie. Ils y vivent depuis. En novembre dernier, nous les avons rencontrés par hasard sur l'île "Magnetic" située juste en face de la très chaude Towhsville (1500 km au nord de Brisbane). Nous acceptâmes leur invitation de passer les fêtes en leur compagnie. Ensemble, nous aurons

donc bu de la bière, profité du soleil, regardé tomber la pluie, fait un tour à Brisbane (100 km au sud-est de Maleny), pris toute une randonnée en moto sur les routes sinueuses environnantes, écouté de la musique anglaise et australienne, entretenue de longues discussions intéressantes et

rencontré la plupart de leurs connaissances et amis de la région. C'est tellement agréable de créer de nouvelles amitiés. On dirait une énergie positive qui s'installe en soi.

Comme c'est encore plus beau vu d'en haut, Camille et moi, en compagnie de Robert, avons survolé les environs en "Cessna" pendant plus d'une heure. La région est couverte de champs de canne à sucre, de fermes laitières, de plantations d'ananas, de gingembre et de citrons, de forêt vierge et d'espaces boisés. Les "Glass House Mountains", ancienne formation volcanique, s'élève de façon abrupte dans la campagne avoisinante, les plages se perdent



A la découverte du Pacifique Sud

dans le bleu de l'océan et les routes sont achalandées à cause du mois de congé du temps des fêtes; ce dernier étant comparable à nos deux dernières semaines de juillet.

Envahis par cet environnement amical et géographique, le départ s'annonce, encore une fois, un peu triste. Toutefois, l'aventure est difficilement résistible: Sydney, en fête pendant tout le mois de janvier, Canberra, la capitale, les parcs nationaux Blue Mountain, Kosciuska et Wilson's Promontory, le soleil

de l'état du Victoria (situé au sud-est de l'Australie) et les nouvelles rencontres...

Il nous reste qu'un mois de voyage sur ce grand continent (1) et notre Holden Station Wagon 1963 est maintenant à vendre. Notre dernière étape, la Nouvelle-Zélande, n'est plus très loin maintenant. Encore deux bons "partys" nous attendent en fin de semaine et nous prendrons ensuite la route du sud.

Comme je le disais à Robert et François, nous garderons de Maleny un Inoubliable souvenir!



avec François MÉNARD et Camille MALOUGIN

## "A l'eau, polypes..."

Lorsque la nature créa la Grande Barrière de Corail, l'Australie se fit confier la plus grande étendue de corail au monde. Il n'y a rien de comparable, semble-t-il, en terme de beauté, de diversité et de complexité.

Cette immense masse de coraux, de hauts fonds et d'îles foisonnant de plantes et d'animaux s'étend sur plus de 2,000 kilomètres le long de la côte de l'Etat du Queensland. Chacune des 71 îles et des 2,000 bancs de coraux différents des autres de part sa proximité de la côte, sa forme et sa grosseur.

### Formation du corail

De minuscules particules vivantes, les polypes, sont les éléments de base du corail. Constamment, ces polypes viennent se rattacher à l'ensemble faisant mourir ceux qui s'y trouvaient auparavant. Les récifs sont donc des formations coralliennes fossilisées à l'intérieur mais vivantes à leur surface. Avec le temps, ils changent de formes et de couleurs par l'accumulation de polypes de même qu'au gré des conditions marines.

On croit que les premières formations coralliennes datent d'environ 20 millions d'années. Depuis, et à mesure que le récif se développe, le mouvement des vagues, des marées et des tempêtes fragmentent ses côtés, projetant les particules

ainsi brisées vers son milieu. D'autres mouvements marins réduisent ces morceaux en sable corallien. Au cours des années, une portée de ces sables formeront des bancs visibles à marée basse. Ceux-ci peuvent se modifier et même disparaître au caprice des marées, du vent et de la mer. Mais si le banc grossit avec l'accumulation d'autres débris coralliens, il peut devenir un endroit de repos pour les oiseaux de mer. Et lorsque le banc est façonné de telle sorte qu'il demeure toujours exposé au dessus du niveau de la mer, des graines peuvent germer et la végétation apparaîtra. Alors, des insectes, des tortues et d'autres reptiles viendront peupler ces îles. "Cé pas beau, ça?" Et comme tout cet environnement est en continuelle formation, il est possible d'admirer, si vous avez le temps et les moyens les différents stades d'évolution de la Grande Barrière de Corail: masses de coraux, bancs de sables, îles à végétation luxuriante.

### Fragilité

Comme il faut s'en attendre, l'existence de cette merveille repose sur une balance fragile des éléments naturels, tous étant intimement reliés. L'exemple suivant le démontre bien. Des éléments polluants provenant de la côte ont détruit des micro-organismes qui servaient de nourriture au "starfish". Animés par

le besoin de survivre, ces millions de poissons se nourrissent maintenant des polypes, les éléments de base formant le corail. Plusieurs bancs de coraux sont, de ce fait, morts, ne laissant voir que des formes grises

autrefois de couleurs vives et diversifiées.

De plus, dans un avenir rapproché, il y aura certainement de fortes pressions politiques pour tenter d'extraire le pétrole que l'on croit présent sous différents

endroits de la Grande Barrière et de la mer de Corail.

Enfin, depuis spécialement les deux dernières décennies, de plus

en plus de gens visitent la Barrière. Quoique cette accroissement continue amène avec elle le risque d'une surutilisation néfaste, Camille et moi, n'avons

pu résister, nous aussi, à l'envie de voir de plus près toute cette faune et cette flore aquatique aux milles formes et couleurs.

A suivre...

## LA GASPESIE

5 JOURS 4 NUITS

	<b>TOUR No. 601</b>	<b>TOUR No. 602</b>
	DU 17 AU 21 JUILLET	DU 6 AU 10 AOUT
Double	\$239 <sup>00</sup>	Double \$229 <sup>00</sup>
Triple	\$229 <sup>00</sup>	Triple \$219 <sup>00</sup>
Quad.	\$219 <sup>00</sup>	Quad. \$209 <sup>00</sup>

Prix par personne  
**LE FORFAIT COMPREND**

- ☆ Autocar de luxe panoramique
- ☆ 4 nuits d'hôtel (Matane, Gaspé, Percé, Carleton)
- ☆ Visites et excursions (incluant l'île Bonaventure)
- ☆ Manutention d'une (1) valise par personne
- ☆ Taxe d'hôtel et services
- ☆ Accompagnateur / animateur

Rimouski, porte d'entrée vers la Gaspésie

<b>GRANBY</b> 168 Principale (sous-sol Jean Coutu) 375-1747	<b>COWANSVILLE</b> 509 rue Sud 263-7100	<b>FANRHAM</b> 301 Principale 293-3189
---	--	---

**VOYAGES/LE TOURISME** L.T.E.E.  
**TRANSATLANTIQUES**  
INTERNATIONAUX GRANBY Inc. J.L18756

## LE SUEZ

Au bord de la mer à Miami Beach  
**OCEANFRONT RESORT**  
18215 Collins Ave

- Rôties et café tous les matins
- Wiener roast complémentaire
- Tennis gratuit — jour et soir

Maintenant jusqu'au 10 avril  
**\$2750** U.S.  
Par jour, par pers 2 par chambre  
20 chambres sur 194

Reservations, consultez votre agent de voyages ou appelez à frais vires  
**(305) 947-6748**

<b>\$1800</b> Par jour par pers. occ. double 11 avril au 1er mai U.S. 20 chambres sur 194	<b>\$1500</b> Par jour par pers. occ. double 1er mai au 23 décembre U.S. 20 chambres sur 194
---	--

## CIRCUIT ESPAGNE

### Groupe de Granby

du 12 mars 83  
au 26 mars 83

Prix comprend

- Visite de Madrid — Toledo — Séville — Cordoue — Grenade
- Séjour à Torremolinos et possibilité de visiter le Maroc — Malaga
- Plusieurs repas inclus
- 2 semaines

Pour renseignements:  
Hortense Billings 375-1401  
Bob Averill 372-3624

**Hortense Billings**  
Accompagnatrice

**Voyages Granby**

94 rue principale, Granby, Québec **372-3624**  
Détenteur d'un permis du Québec



## La culture

■ Michel Louvain sera de retour à Granby, dimanche, avec un tout nouveau spectacle.

«Le spectacle est nouveau de A à Z, explique-t-il, de nouvelles chansons, de nouvelles danses, de nouveaux costumes... Un spectacle tout à fait différent de celui que j'ai donné, il y a trois ans, à Granby. J'ai voulu qu'il en soit ainsi, puisque c'est pour souligner mes 25 ans de carrière, c'est un cadeau, dans lequel j'ai mis tout mon coeur, que j'offre à mon public».

De Granby en particulier, Michel Louvain affirme que c'est un «bon public, mais difficile, exigeant. Il y a des chansons qu'on peut faire à Montréal, mais pas à Granby, les gens demandent plus de chansons à textes, un spectacle bien bâti, bien rodé, sans faille».

Le public montréalais est, selon Michel Louvain, plus mielleux, à Granby, il est réservé. «Ils sont assis dans la salle, ils attendent que tu leur montres

### Son public avant tout

# Louvain toujours en amour

que tu as du talent, que tu fasses tes preuves. Mais quand leur coeur est gagné, alors c'est fort, je ne crains pas les réactions du public, mais je sais qu'il demande plus ici qu'ail-

d'autres endroits, c'est parfois trop facile».

Exigeant ou bon enfant, Michel Louvain a besoin de son public. «C'est très important pour moi, j'ai besoin de lui parler, de le voir, de l'entendre, je viens de prendre un mois et demi de vacances, aussi j'ai la bougeotte, j'ai envie de monter sur scène, de sentir mon public. C'est vital pour moi, aussi quand je dis à mes amis que je prendrai ma retraite à 50 ans, ils se contentent de rire».

Du succès qui l'accompagne depuis un quart de siècle, Michel Louvain ne s'étonne pas. Il ne cherche pas à l'expliquer, non plus. «Peut-être est-ce parce que Louvain n'a jamais déçu le public, ne l'a jamais trompé, il est toujours resté semblable à lui-même, son style n'a pas changé, il est, depuis 25 ans, un grand chanteur d'histoires d'amour».

Les troubadours ont, toujours, eu leur place quelle que soit l'époque. L'amour n'est-il pas éternel?

«Le public sait aussi que quand je prépare un spectacle, quand je suis sur scène, je me donne en entier, j'y mets toutes nos tripes». Michel Louvain ne triche jamais, pas étonnant qu'entre lui et son public, il y ait une longue et belle histoire d'amour.

«Mon public a vieilli avec moi, mais il y a des jeunes aussi dans les salles où je me produis, des jeunes qui viennent par curiosité, pour voir de quoi Michel Louvain a l'air, d'autres viennent tout juste de me découvrir. Ce qui me fait le plus



Jacqueline de Bruycker

la démesure, la folie. leurs. A Granby, ce Quand je viens à Granby, je travaille plus vance, alors qu'en.

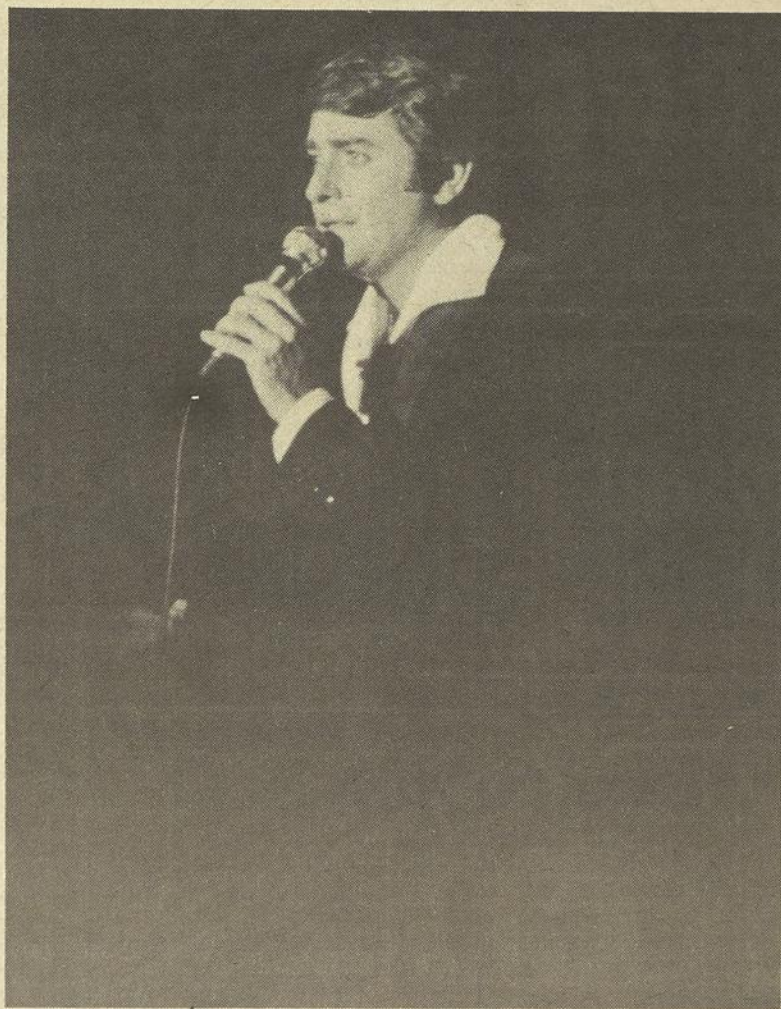

A la veille de la Saint-Valentin, celui qui depuis 25 ans fait battre les coeurs des Québécoises d'une certaine génération donnera un spectacle au Palace de Granby, le 13 février à 20 heures 30.

Intitulé «Célébration», le spectacle permettra au chanteur de charme numéro «1» du Québec d'interpréter tous ses anciens succès comme «Lison», «Louise», «Un certain sourire», «La dame en bleu», «Mélancolie» et nombre d'autres qui malgré les années connaissent toujours un égal succès.

Les 400 premières dames à franchir les portes du théâtre recevront un oeillet.

Quinze personnes seront en scène pour cette soirée.

chaud au coeur, c'est de voir dans une salle, des dames aux cheveux blancs, elles applaudissent Louvain depuis 25 ans. A côté d'elle, il y a une jeune fille de 17 ans, et de l'autre, un couple dans la trentaine. C'est merveilleux à voir». Six musiciens, deux choristes, cinq danseurs encadreront Michel Louvain sur la scène du Palace, sans oublier ceux qui travaillent derrière les rideaux. En tout, une vingtaine de personnes, liées par le même amour du métier. C'est toujours à l'amour qu'on en revient quant il est question de Michel Louvain, et c'est bien comme ça, puisqu'il s'en est fait le chantre.●

## Moins de films en primeur à Montréal

Le nombre de films de long métrage présentés en primeur à Montréal en 1982 (405 films) est inférieur à celui de 1981 (426 films). Les Etats-Unis viennent en tête comme pays d'origine (169 films, 41.7%); suivent la France (103 films, 25.4%); l'Italie (26 films, 6.4%); le Canada (29 films, 7.2%); l'Angleterre (23 films, 5.7%)... 22 des 29 films canadiens ont été produits au Québec, dont 13 en langue française. Sur les 405 films, 206 l'ont été en français dont 29 quelque temps après la présentation d'une version anglaise; par ailleurs on a mis à l'affiche des versions françaises de 69 films déjà sortis en anglais au cours des années précédentes.

Ces chiffres sont tirés des statistiques annuelles établies par l'Of-

fice des communications sociales et parues dans le bulletin Inter.

Selon l'Office, la valeur artistique des films se répartit comme suit: remarquables, 7; très bons 50; bons, 103; moyens, 79; médiocres, 82; minables, 84.

Les films jugés remarquables sont: Les Années de plomb de Margarethe Von Trotta, E.T. the Extra-Terrestrial de Steven Spielberg, La Femme d'à côté de François Truffaut, Fitzcarraldo de Werner Herzog, Mephisto d'Istvan Szabo, Oblomov de Nikita Mikhalkov, Yol de Serif Goren et Yilmaz Guney.

Enfin, sur les 405 films présentés, l'Office des communications sociales estime que 24 conviennent à un public d'enfants et 54 à un public d'adolescents.●

## METHODE SYLVA BERGERON

M. Sylva Bergeron  
président et fondateur



(Un art de vivre... avec soi et les autres)  
Session en «RELATIONS HUMAINES»

### Vous...qui...

Manquez de confiance en vous  
Manquez de courage, d'enthousiasme

Subissez votre travail, refusez les promotions  
Etes (supposément) né pour un petit pain  
Endurez votre vie plutôt que de la vivre  
Souffrez de timidité, de gêne  
Craignez de faire rire de vous, de vous affirmer  
Notez un certain vide dans votre vie  
Etes incompris manquez d'amis etc. etc.



A. Daigle  
animateur

LUNDI 14 février à 19:30

Si impossible le 14, rendez-vous le 21 sans obligation.

### MERCI CHER(E)S GRADUÉ(E)S pour vos gestes d'amour

Depuis 24 ans, vous amenez des gens au cours, c'est un geste d'amour. Etre là pour les encourager, c'est un autre geste d'amour. MERCI

André

Institut de Culture Personnelle du Québec Inc.

Fondé en 1959



L'ELAN

DIRECTEUR: Yvan Bergeron, Bureau 2675, Fleury, Laval, H7E 2L5  
L'Institut obtient un permis de culture personnelle du ministère de l'Éducation No. 3895-07  
Seul institut autorisé à présenter la méthode Sylva Bergeron en relations humaines  
N.B. Une attestation d'études de culture personnelle vous est remise à la fin de la session



L'APPORT

## Au canal 11

Dimanche 13 février

17h30: Jogging Agropur avec Jo Malléjac

18h00: Contact 90 avec Yanick Kay

Lundi 14 février

9h00: Tous les matins nouvelles et offres d'emploi

13h30: Jean-Louis... avec affection (en reprise)

19h00: Emission spéciale sur le plan d'aménagement du centre-ville.

19h30: Agro-Informations (en reprise)

Mardi 15 février

9h00: Tous les matins

13h30: Carnet social (en reprise)

14h00: Pour les femmes (décoration, artisan, gadgets et Mimi Duhamel du centre de bénévolat de Granby)

19h00: Jogging Agropur (en reprise)

19h30: Toute la bible en parle présentée par l'Assemblée Chrétienne de Granby

20h30: Micro-information animée par Yves Bombardier, le sujet: les ordinateurs

Mercredi 16 février

9h00: Tous les matins (entrevue avec Mimi Duhamel centre de bénévolat)

13h30: Emission spéciale sur le plan d'aménagement du centre-ville (en reprise)

18h30: Les gens les plus heureux présentée par CHAPEC la Communauté des Hommes d'affaire du plein évangile

19h00: Pour en savoir plus, Jocelyne Blanchard reçoit M. Michel Séguin et le sujet discuté sera: les serrures sécuritaires contre le vol

19h30: Protégez-vous de l'Office de la protection du consommateur

20h00: Connais-toi toi-même, conférence de Natcha Kolesar sur les sciences ésotériques.

Jeudi 17 février

9h00: Tous les matins. (Offres d'emploi, quilles avec Fernand Jalbert)

13h30: Protégez-vous (en reprise)

14h00: Bientôt, à venir une émission sur la mode animée par Normand Valois

16h45: Pour en savoir plus (en reprise)

17h15 Bienvenue au Café d'Accueil Chrétien présentée par le Café d'Accueil Chrétien de Granby

19h00: Carnet social, en compagnie d'Yves Bombardier et Françoise St-Pierre du centre de références et d'information de Granby.

19h30: Jean-Louis... avec affection, émission animée par Jean-Louis Boisseau

Vendredi 18 février

9h00: Tous les matins

13h30: Connais-toi toi-même (en reprise)

14h30: Horizons sans limites, film documentaire de l'Office National du Film

22h30: D'un jour à l'autre, nouvelles, communiqués, moments de détente musicale, chronique de tennis.

# Radio-Canada vise haut avec Empire Inc.

par Geneviève TAVERNIER

Radio-Canada présente au petit écran, depuis le mercredi 9 février, à 20 heures 30 et ce, pour cinq autres semaines, sa mini-série: "Empire Inc.", par épisode d'une heure.

Une heure au cours de laquelle l'ambition, la passion, la fortune et le pouvoir qu'elle confère, font vivre aux téléspectateurs "la réalisation éclatante du rêve ambitieux d'un puissant univers financier de plusieurs centaines de millions de dollars créé par un homme unique, James Munroe."

Empire est une production des chaînes anglaise et française avec la collaboration de l'Office national du film. Elle a pour cadre un milieu où l'argent de-

vient synonyme de puissance et où l'amour réclame sa place et ses droits.

Le premier épisode, qui se déroule en 1929, amorçait l'histoire d'un potentat industriel et des membres de sa famille à travers les événements historiques vécus à Montréal.

Pour être juste, il faut reconnaître que ce premier épisode laisse le téléspectateur sur sa faim. Le résumé des années "20", ces années folles de l'après-guerre, est plus que succinct et il faut conserver un esprit alerte pour suivre le fil de l'intrigue. A lui seul, ce premier épisode, aurait pu faire le sujet d'une mini-série tant est toulue la masse des données qui restent sous-jacentes.



Kenneth Welsh, à droite, incarne James Munroe, le financier a qui tout réussit.

Produit par Mark Blandford et Paul Ri-sacher, Empire, qui est réalisé par Denys Ar-cand et Douglas Jack-son, met en vedette

Kenneth Welsh dans le rôle de James Munroe et Paul Hébert dans ce-lui de son antagoniste, Armand Bouchard, avec une pléiade d'ar-

tistes parmi lesquels figurent Martha Henry, Gabriel Arcand, Paule Baillargeon, Peter Dvorsky et Jennifer Dale.

## Un nouveau disque pour Nanette Workman

MONTREAL (PC) — Toujours rockeuse à 37 ans, Nanette Workman considère simplement que "mon job, c'est de chanter et d'aimer ce que je chante".

La chanteuse originaire de New York vient de lancer un nouveau microsillon, le

quatrième réalisé avec son collaborateur et ami Angelo Finaldi. Différentes les unes des autres, dit-elle, les sept chansons gravées sont toutes "des rocks dansables... un peu funky".

Sur des musiques de Finaldi, Nanette a écrit

les paroles des pièces des textes en français Francine Loyer Hers-en anglais. L'auteur est son impresario horn.

## auditions

concentration ballet

Auditions pour la concentration ballet de l'école secondaire Pierre-Laporte (Ville Mont-Royal)

Le seul établissement au Québec à offrir un programme intensif d'enseignement du ballet intégré au cours secondaire régulier.

La Commission scolaire Sainte-Croix en collaboration avec l'École Supérieure de Danse du Québec (anciennement l'École Supérieure des Grands Ballets Canadiens) ouvre ses portes aux jeunes qui désirent faire carrière en ballet et qui ont les aptitudes requises. Tous les élèves bénéficient de la gratuité scolaire et ceux qui proviennent de l'extérieur de Montréal ont droit à une bourse de 1 500\$ plus 200\$ pour les frais de transport.

Ces auditions sont ouvertes aux filles et aux garçons admissibles, en septembre 1983, dans les classes de 1ère à 4e secondaire inclusivement.

### PRÉALABLES: PRÉSENTEZ-VOUS:

1ère secondaire (36 places)  
filles et garçons:  
avec ou sans préalables

2e secondaire (8 places)  
filles: 3 à 4 ans de préalables  
garçons: 1 à 3 ans de préalables

3e secondaire (4 places)  
filles: 5 à 6 ans de préalables  
garçons: 3 à 4 ans de préalables

4e secondaire (3 places)  
filles: 6 à 7 ans de préalables  
garçons: 4 à 5 ans de préalables

GRANBY  
19 février 12h00  
à l'Escale,  
80 Albert,  
(Grande Salle)

Examinatrice: Marie-Rose Svitek

Renseignements:  
Bureau de  
M. Jean-Guy Therrien  
(514) 739-6311

Sous la supervision de Madame Ludmila Chiriaeff,  
fondatrice des Grands Ballets Canadiens.

L-14577

LA BANQUE  
D'ÉPARGNE



La Banque d'Épargne, en collaboration avec les PEINTRES ASSOCIÉS de Granby invitent les amateurs d'art à assister AU VERNISSAGE qui aura lieu le 14 FEVRIER de 16h à 21h à la succursale du 243 PRINCIPALE GRANBY

A noter que l'exposition se prolongera jusqu'au 25 février prochain. De plus les mercredis et vendredis de 15h. à 18h. et les jeudis de 15h à 20h, quelques artistes accueilleront les visiteurs.

LA BANQUE  
personnelle

L18753

# Baladi

Académie danse

Pour être bien dans sa peau.

Début de la nouvelle session  
le 21 février '83

Groupes spéciaux pour les gens  
dans la quarantaine  
disponibles le jour seulement

Aérobique  
Orientale  
Trempline

Information et inscription:

337 Principale, Granby  
372-2238

Permis de culture personnelle no: 270599.



LA VOIX DE L'EST — SAMEDI 12 FEVRIER 1983

37

## Le babill-art

### Danse folklorique

COWANSVILLE — Des cours de danse folklorique internationale débiteront le lundi 28 février prochain, à 18 heures 30 au Centre culturel et aquatique de Cowansville, sous les supervisions de M. Bernard Jasmin. Ces cours s'adressent aux hommes et aux femmes, âgées de 18 à 40 ans. Les cours auront lieu une fois par semaine, les lundis, de 18 heures 30 à 20 heures 30 et se poursuivront jusqu'au 2 mai 1983. M. Jasmin enseigne la danse folklorique aux écoles Saint-Léon et Larocque de Cowansville. Il a suivi cinq ans les cours en folklore à l'Universitaire de Montréal.

Les personnes intéressées pourront s'inscrire, le soir même, à la Galerie d'art du Centre culturel et aquatique, les frais d'admission sont minimes. Pour de plus amples renseignements, veuillez composer 263 4311.

### Des fêtes 1983?

Quatre Granbyens recherchent des volontaires qui accepteraient de donner de leur temps et mettraient à contribution leurs talents d'organiseurs afin d'offrir à la population des fêtes de la Saint-Jean qui puissent, en 1983, susciter une participation spontanée de gens de tous âges. Une rencontre des "4" avec ces volontaires aura lieu le mercredi 16 février, à 19 heures 30, au Café Terrasse de la rue Saïont-Jacques à Granby. Toutes les bonnes volontés seront, à cette occasion, les bienvenues!

### Un autre concert

L'orchestre à cordes Guertin sera l'invité de l'Amicale du Sacré-Coeur, dimanche, le 23 février, à 10 heures 30, à l'occasion de la rencontre mensuelle des anciens élèves de l'Institution. Exceptionnellement le public granbyen est invité à assister au concert qui suivra le déjeuner rituel.

L'entrée sera libre. L'orchestre Guertin est dirigé par M. Alban Berthiaume.

### Théâtre biblique

Le Théâtre biblique de l'Ermitage offre, samedi, le 12 février, "l'Héritage insoup-

çonné" et invite les personnes intéressées à prendre connaissance des textes bibliques de façon vivante à assister à "l'ouverture du testament de celui qui est mort vendredi après-midi, à 3 heures".

L'Ermitage est situé 751 Chemin de la Grotte à Roxton Falls et pour plus d'information joindre le 548-2469.

### Verdi au Canal 10

Le dimanche 13 février, à 20 heures 30, Télé-Métropole fait place à Verdi au petit écran dans le cadre de l'émission "Place à l'Opéra". Il s'agit de la deuxième partie d'une émission spéciale dont la première partie a été télédiffusée au cours de l'automne 1982. La présentation a été confiée à Jean Coutu et parmi les participants on relève les noms de Colette Boky, Paule Versschelden, Gabrielle Lavigne, Yves Cantin, Jean-Clément Bergeron et Yoland Guérard. La direction musicale est assurée par Lionel Renaud et la réalisation par Gilles Vincent.

### Changement de lieux

Les auditions de l'École supérieure de danse du Québec (École secondaire Pierre-Laporte de Ville Mont-Royal) auront lieu à Granby, le samedi 19 février à compter de midi, dans la grande salle de l'Escale, 80, rue Albert, et non pas en l'auditorium du Cegep comme prévu initialement. L'École supérieure a dû changer le lieu de rencontre avec les candidats pour l'année scolaire 83-84 à cause du mouvement de grève dans le secteur public.

### Exposition prochaine

La Banque d'Épargne, en copération avec les Peintres associés de Granby invite les amateurs d'art à assister au vernissage d'une exposition qui aura lieu le 14 février entre 16 et 21 heures dans sa succursale du 243 de la rue Principale à Granby. L'exposition se poursuivra ensuite jusqu'au 25 février. Durant ce temps les mercredis et vendredis de 15 à 18 heures et les jeudis de 15 à 20 heures quelques artistes accueilleront les visiteurs.

## Les annonces classées

# 372-5433

201 PROPRIÉTÉS  
À VENDRE

201 PROPRIÉTÉ  
À VENDRE

201 PROPRIÉTÉS  
À VENDRE

201 PROPRIÉTÉS  
À VENDRE



## TRUST GÉNÉRAL

398 Principale, Granby, 378-8461

MÉRITAS POUR SUCCÈS OBTENU EN 1982



Le bureau de Granby, du Trust Général inc., le maître courtier, est heureux de rendre un témoignage d'appréciation et de reconnaissance à Roger Langlois, pour la meilleure performance des ventes pour l'année 1982.

La longue expérience, le dynamisme et le dévouement de Roger Langlois, sont des qualités reconnues par un grand nombre de clients satisfaits.

Vous pouvez le rejoindre aux numéros suivants:  
378-8461 bur. — 379-5893 rés.

courtier

PC10211



## TRUST GÉNÉRAL



REPRISE DE FINANCE: Granby, rue Décelles, manufacture superficielle 40,000 pi.ca., serait idéal pour entrepôt, une offre raisonnable sera considérée.

ROGER LANGLOIS:  
379-5893 ou 378-8461

Courtier

PC10338

## Caisse Populaire Desjardins

### St-Césaire



1201 Ave St-Paul  
St-Césaire, P.Q. J0L 1T0  
Tél.: (514) 469-3161

## A VENDRE IMMEUBLES A SIX LOGEMENTS

Des soumissions cachetées, adressées à la Caisse Populaire Desjardins de St-Césaire, 1201 avenue St-Paul, St-Césaire, JOL 1T0, seront reçues lundi, le 07 mars 1983 jusqu'à 15 heures. L'enveloppe de chaque soumission devra porter mention "APPEL D'OFFRES" à l'extérieur de l'enveloppe.

### DESIGNATION

Terrain et bâtiment situés au 436 Reynolds, Granby, Québec.

DIMENSION DU TERRAIN: environ 14,000 pieds carrés.

BATIMENT EXISTANT: immeuble à six logements.

AVANTAGES: six logements avec chauffage électrique, en brique, stationnement pavé, quartier résidentiel, à proximité des services publics.

DATE ET LIEU DE L'OUVERTURE DES SOUMISSIONS: lundi, le 07 mars 1983 à 15 heures au local de la Caisse Populaire de St-Césaire.

DEPOT: Chèque visé de 10% de l'offre; la Caisse gardera le chèque si le soumissionnaire accepté ne peut finaliser la transaction dans un délai de trente (30) jours à compter de la date d'acceptation de la soumission par le conseil d'administration.

RENSEIGNEMENTS: Téléphone — 514-469-3161

La Caisse Populaire Desjardins de St-Césaire ne s'engage à accepter ni la plus haute ni aucune des soumissions.

Robert Coderre,  
Directeur.

PC10318

La **Librairie Jean-Yves** inc.

# 10%

de rabais sur la plupart  
des volumes en magasin,  
samedi, dimanche, lundi

ouvert le  
dimanche de  
10h à 17h

3 RUE COURT GRANBY 375 1569

L18635

201 PROPRIÉTÉS  
À VENDRE

## DEVENEZ PROPRIÉTAIRE POUR MOINS D'UN LOYER

**TOWN HOUSE** de luxe, avec foyer, 5½ ou 6½ pièces plus 2 salles de bain, vue sur le lac Boivin.

**Coin Cédar et Alexandra.** En brique et aluminium, patio en arrière avec terrasse, très bien insonorisé, avec cave. Concept et architecture assurant l'intimité.

**SUBSIDE FEDERAL** ..... \$3,000.00  
**HYPOTHEQUE DE CORVEE HABITATION**..... 11½% pendant 3 ans

Un léger comptant vous réservera votre maison pour ou avant le 1er juillet 83.

**AUSSI A LOUER**  
**Tél.: 372-5242**

PC-9890

201 PROPRIÉTÉ  
À VENDRE

201 PROPRIÉTÉS  
À VENDRE

## MAISONS NEUVES

Eligibles aux subventions  
fédérale et provinciale.

**INF:**  
**CONSTRUCTION**  
**J.R. TREMBLAY**  
**INC.**

751 rue Caron, Granby  
Du lundi au vendredi de 8h.  
a.m. à 4h.30 p.m.)  
**TÉL.: (1-819)-563-8685**

pc-10131

201 PROPRIÉTÉS  
À VENDRE

**A VENDRE OU A LOUER:** maison à Waterloo. Libre imm. Possibilité d'arrangement avec le propriétaire. 539-1317.

**ANGE-GARDIEN:** maison 30'x60' de 7½ pces, terrain 80'x180', chauff. élect. et annexe au bois. Tél. 293-4102

**BUNGALOW** brique, abri d'auto, 7 pces, sous-sol fini à 90%. Terrain paysagé. Près des Galeries. Tél. 378-6618

**CANTON GRANBY:** Bungalow 4½ pces, construction 1973, en clapboard. Terrain 100x100. Taxes minimales. A 10 minutes du centre-ville. Tél. 378-0302

201 PROPRIÉTÉ  
À VENDRE

**ATTENTION! POUR LE PRIX D'UNE MAISON MOBILE.** Portez-vous acquéreur d'un magnifique bungalow neuf de 4½ pces, brique et aluminium, armoires en chêne, entrée split. Eligible aux subv. féd. et prov. Prix \$36,500 moins subv. féd. \$3,000, votre coût réel \$33,500. **CONST. DOMAINE ACROTERE INC.** 378-3951 ou 372-6034

**BUNGALOW** 4 ch.c. sous-sol fini, foyer, planchers marquetière, grand terrain, situé Montplaisant, idéal pour travaillant G.E. et I.B.M. Prix \$47,000. Pas d'agent. Tél. 378-1328

201 PROPRIÉTÉS  
À VENDRE

**AVEZ-VOUS PENSÉ A VENDRE?**  
Une mise en marché par **DIRECTEMENT DU PROPRIÉTAIRE** est la solution.  
**AUCUNE COMMISSION**  
375-5631 ou 263-6786

**DUPLEX** 2 de 5½ pces, grand terrain 55x135, récemment rénové et isolé. Chauff. élect. Plomberie, électricité refaites à neuf. Fenêtres aluminium. Pour des paiements moindres que votre loyer. Près du C.H.G. au 210 Court. Faites votre offre! Tél. 375-2982

201 PROPRIÉTÉS  
À VENDRE

**BUNGALOW** 5½ pces, 3 ch.c. sous-sol fini, garage double, poêle Jenn-Air, four encastré, lave-vaisselle inclus. Tél. 378-8541

**FACE AU LAC BOIVIN:** magnifique résidence moderne avec facilité de bureau. Terrain 22,500 pi.ca. Maison à 5 chambres, 2 chambres de bains, 2 foyers, mezzanine, 3 garages, façade 75', plus 2,500 pi. de plancher. Echange considéré. Propriétaire. Tél. 372-7129 ou 372-1636.

**DEVELOPPEMENT VAL-MAHER:** maison 28x40, terrain 150x200 avec garage, abri d'auto, piscine, cour asphaltée, 7 pces finies, foyer au sous-sol. Taxes \$325. Tél. 372-5795

**MAISON** à vendre, rue St-Charles Sud. 4 chambres coucher. Terrain 20,000 pi.ca. Tél. 378-3474

**MAISON** à vendre, très bas prix, prix à discuter. Aussi réfrigérateur à vendre, en bonne condition, \$75. 372-6709.

**MAISON 2 LOGEMENTS:** 2x5½ pces, briques, fenêtres aluminium, planchers bois franc, secteur C.H.G. et centre d'achats Frontenac, solarium, logement du bas libre à l'acheteur, terrain 60x150. Tél. 378-0593 ou 378-1294

**MAISON** 5½ pces, const. 1976, à quelques minutes de Granby, Waterloo, Bromont. Terrain 72,000 pi.ca. Taxes \$270. Tél. 539-2632

**MAISON** brq.-alum., cheminée et poêle à bois, chauff. élect., s-sol ½ fini, grand terrain, petite remise, \$48,000. 379-9793 ou 772-2755

**MAISON NEUVE:** 3 c.c., 2 s. de bain, buanderie, cuisinette, salle à dîner, s-sol semi-fini, base pour foyer, 11½%, 3 ans, \$475. par mois tout compris, comptant \$5,000. prendrais terrain comme acompte. Robiac Construction Ltée 534-3038.

**MERVEILLEUX!** Canton, bungalow pierres, bois franc. **HELENE DESROCHERS**, 378-4681, Century 21, courtier.

**PAS D'AGENT!** Canadienne en pierre, 4 ch.c. 2 salles bain, 2 foyers combustion lente, garage, terrain 34,000 pi.ca. dans un verger, 5 minutes du ski, près autoroute. Faites une offre, prendrais échange sur ferme. Tél. 372-9224

**ROUEMONT:** résidence spacieuse, 3 foyers, serre, piscine, garage, beau site. **IMM. LEBEAU INC.** Madeleine Bessette, 469-3078

**ST-CESAIRE:** bungalow brique, sous-sol fini, garage, près tous les services, prix réduit. **IMM. LEBEAU INC.** Madeleine Bessette, 469-3078

LES IMMEUBLES

**GISLAINE**  
**MATTON**  
COURTIER

328 Principale, Granby  
378-5170 ou 378-3507



**100-3 FULFORD:** bungalow 6 pces, en brique, avec garage, sous-sol semi-fini, terrain 200'x200'.

**100-25 CANTON DE GRANBY:** bung. br., 5½ pces, s.s. s.-fini, terr. 130'x150'.

**100-26: ADAMSVILLE:** ferme laitière, 225 acres avec bâtiment. Quota 500,000 lb.

**100-15 COMMERCE** de pâtisserie française, et service de traiteur, équip. complet.

PC-10341



**100-1 GRANBY:** Je vous invite à une visite libre de cette propriété dimanche le 13 février 1983, de 14 hres à 17 hres. Située à 2 rue Girouard, coin Cyr, à Granby. Route à suivre: rue Robinson sud jusqu'à Boul. Fortin. Prendre 1ère rue à gauche jusqu'à Girouard.

# TRUST GÉNÉRAL

398 rue Principale, Granby, 378-8461



**AIMEZ-VOUS LA CAMPAGNE?** J'ai plusieurs propriétés entre Granby et St-Césaire. Informations: **CLAUDE ROY: 469-4293**

**IL FAUT LA VOIR!** St-Césaire, bungalow complètement aménagé, planchers parqueterie, foyer, garage, piscine H/T. **CLAUDE ROY: 469-4293**

**PETIT BUDGET:** St-Paul, petite maison rénovée, grand garage neuf, belle cour arrière. **CLAUDE ROY: 469-4293**



**IMPECCABLE:** ROUEMONT bungalow brique, garage, piscine H/T, terrain paysagé et clôturé, endroit révé. Hâtez-vous. **CLAUDE ROY: 469-4293**



**ST-CESAIRE:** bord rivière, bungalow 28x42', très propre, prix réduit pour vente rapide. **CLAUDE ROY: 469-4293**

**TOURNESOL:** 1 mille Bromont, Canton Waterloo, taxes peu élevées, bungalow brique, grand terrain, transfert. **MARCEL BEAUDRY: 372-5111**

**820 ST-CHARLES SUD:** bungalow 4½ pces, grand terrain, remise, jardin, haie de cèdre, \$25,000.00, à prendre tel quel. **MARCEL BEAUDRY: 372-5111**

**532 CHEMIN ROY:** face au flanc du mont St-Paul, cottage sur grand terrain, loin de la pollution et près de Granby. **MARCEL BEAUDRY: 372-5111**

**RUE ROULEAU,** très beau bungalow sur grand terrain, très propre, prix réduit pour vente rapide. **MARCEL BEAUDRY: 372-5111**

**9e Rang Est, CANTON,** beau bungalow, grand garage, grand terrain, taxes peu élevées. Prix spécial pour vente rapide. **MARCEL BEAUDRY: 372-5111**

**65 Des Grives:** Terrasse Bellevue, bungalow très spécial, foyer, piscine creusée, grand terrain, à voir, \$85,000. **MARCEL BEAUDRY: 372-5111**

**COIN HARVEY & Léger:** un des plus beaux quartiers, cottage, grand garage sur immense terrain, libre dans 30 jours. **MARCEL BEAUDRY: 372-5111**

**24 JOHNSON:** bloc à revenus: grand 6½ pces, bachelor 3½ pces, grand local commercial libre, stationnement. **MARCEL BEAUDRY: 372-5111**

**Petite maison LAC ROXTON,** près plage Familiale, hivernisée, 3½ pces, sur solage, beau terrain, prix réduit. **MARCEL BEAUDRY: 372-5111**



**BROMONT:** chalet hivernisé, déclin masonite rénové, 5½ pces, 3 c.c., bonne isolation, grand terrain sur lac BROMONT. **ALAIN DIONNE: 378-6335**

**DOMAINE ACROTERE:** bungalow brique, entrée split, foyer, garage, s-sol fini, grand terrain, prix raisonnable. **ALAIN DIONNE: 378-6335**



**RUE CARTIER:** duplex rénové impeccable, 2-4½ pces, garage double, près église & hôpital, revenu de location. **ALAIN DIONNE: 378-6335**



**PRES HOPITAL & EGLISE:** 5 logements brique rénové, bonne rentabilité, \$1,150 - mois, loué avec baux, prix avantageux. **ALAIN DIONNE: 378-6335**

**CHEMIN GRANDE LIGNE:** cottage canadien pierre, 8 pces, 3 c.c., 2 s.b., foyer, garage, s-sol fini, grand terrain. **ALAIN DIONNE: 378-6335**



**CENTRE-VILLE:** superbe 4 logements, brique rénové, 1-5½ pces & 3-4½ pces, revenus \$1,000/mois. **ALAIN DIONNE: 378-6335**

**STE-CECILE MILTON:** maison mobile neuve 5½ pces, 2 c.c., s.b. inst. L/S, armoires chêne, élect. 200 amps. **ALAIN DIONNE: 378-6335**

**COWANSVILLE:** prix réduit, triplex brique, 1-5½ pces avec s-sol; 2-3½ pces, revenus \$650/mois, rentable. **ALAIN DIONNE: 378-6335**



**CENTRE-VILLE:** triplex brique rénové, garage chauffé, 1-6 pces, 2-3½ pces, aucun coût d'énergie, revenus intéressants. **ALAIN DIONNE: 378-6335**

**FARNHAM:** chalet hivernisé, 4½ pces, 2 c.c., chauff. élect., taxes minimales. **GEORGETTE LANGLOIS: 378-4374**

**GRANBY:** duplex brique 6½ pces, planchers bois franc, très rentable, bien situé. **GEORGETTE LANGLOIS: 378-4374**

**4 Logis,** amiante & déclin masonite, 4½ pces, grand terrain, centre-ville, très avantageux pour bricoleur. **GEORGETTE LANGLOIS: 378-4374**



**ROXTON POND:** grand bungalow québécois, façade pierre. Bel espace, s-sol semi fini, 2 s.b., grand terrain. **MARCELENE LAROQUE: 548-2208**

## ATTENTION FUTURS PROPRIÉTAIRES

Si vous projetez de vous faire construire, venez consulter un expert.

## CONSTRUCTION MAURICE COTE INC.

Toutes nos maisons ont une garantie de 5 ans avec subvention par le plan de "Corvée Habitation" et subvention de \$3,000. du fédéral jusqu'au 31 avril 1983.



Nous construisons sur votre propre terrain ou sur nos magnifiques terrains boisés.

Venez discuter de la qualité de la construction et des prix qui défient toutes compétitions.

## CONSTRUCTION MAURICE COTE INC.

162 Robinson Nord, Granby  
Tél.: 378-0403 ou 378-6238

PC-10091

COURTIER

PC10337

PC-10232

**201 PROPRIÉTÉ A VENDRE**

**UDEC** Gérard Paradis Inc.  
COURTIER EN IMMEUBLES  
Sherbrooke, Qué.



**83-003, GRANBY:** Bungalow en briques, 28' x 40', 5 1/2 pièces, planchers de bois franc, sous-sol semi fini, entrée split, avec terrain de 50 x 125, avec entrée asphaltée, prix alléchant.

**83-002, CHEMIN ST-PAUL:** Terrain de 170' façade par 204' de profondeur, comprenant garage 24 x 34, bureau de 10 x 30 avec devanture asphaltée, bien situé, pour plusieurs genres de commerces.

**83-001, GRANBY:** Dépanneur avec propriété de 3 logis, dont 1 pour le propriétaire. Chiffre d'affaires environ \$175,000.00 par année. Echange serait considéré.

**83-005 GRANBY:** FOND DE COMMERCE, Epicerie-Boucherie, avec chiffre d'affaires de \$400,000.00 par année, très bien situé, être boucher serait un atout.

**GUY LANGDEAU**  
AGENT  
**375-1696**

PC10324

**201 PROPRIÉTÉS A VENDRE**

**201 PROPRIÉTÉ A VENDRE**



**OUVERT AUX VISITEURS**



Dimanche, le 13 février, de 1.00 à 4.00 hres p.m., la propriété située au 34 rue Glen (près de Mountain) est ouverte au public.

Notre agent sera sur les lieux pour vous renseigner sur ce cottage brique et aluminium de 6 1/2 pces. Une visite vous ravira.

**Réal Couture: 372-4366 (bur.)**  
**372-0546 (rés.)**

PC10334

**208 TERRAINS A VENDRE**

**CONSTRUISEZ A VOTRE GOUT!** dans un endroit paisible, terrain de 20,000 pi.ca. boisé, situé au Domaine Acrotère à l'extrémité sud de la rue Léger. Prix et conditions à discuter selon vos convenances. Tél. 378-3472 ou 372-6034

**DOMAINE DE LA COLLINE INC.** dans le canton de Granby, beau choix de 14 terrains boisés, variant de 20,000 à 27,000 pi.ca. Tél. 378-3291

**MONTPLAISANT:** magnifique terrains boisés 180x100. Prix ridicule, en bas de l'évaluation municipale. Tél. 378-8647

**POUR UNE RETRAITE EN MONTAGNE**

45 acres de terre boisée, située au Mont Shefford, à 3 miles de Bromont, zone blanche, facile d'accès, site enchanteur, \$29,250. Tél. 514-653-8784 (St-Bruno).

**RUE BOYER:** Magnifiques terrains boisés 128'x152'. Prix ridicule, en bas de l'évaluation municipale. Tél. 378-8647

**209 FERMES A VENDRE**

**FERME** 17 arpents, avec 2 porcheries en opération, capacité 1850 porcs; hangar avec stalles pour chevaux; maison 5 1/2, avec piscine extérieure. 772-5484 de 12h. à 13h; et 17h. à 19h.

**ST-PAUL D'ABBOTSFORD:** 58 arpents, partie boisée, bergerie, maison nouvelle pièce sur pièce. IMM. LE-BEAU INC. Madeleine Besette, 469-3078

**210 COMMERCES A VENDRE**

**AUBAINÉ** Extérieur de Granby. Petit restaurant à vendre ou à échanger pour bloc à logements, bâtisse, équipement et terrain, 3 ans d'opération. Bon chiffre d'affaires. Comptant requis \$15,000. Inf: 378-9620.

**DEPANNEUR** à vendre avec logis 4 1/2 attenants. Bon chiffre d'affaires, idéal pour couple. Prix demandé \$35,500. Cause de vente: maladie. S'ad. 219 St-Viateur, Granby.

**GARAGE** à vendre pour peinture et débousselage, terrain 66,000 pi.ca. 514-347-2084, ou 819-843-4521.

**VOUS CHERCHEZ UN COMMERCE? DIRECTEMENT DU PROPRIÉTAIRE est la solution. EN VENTE PARTOUT 375-5631 ou 263-6786.**

**RESTAURANT A VENDRE**  
Meilleure offre acceptée  
3 mois de loyer gratuit  
**INF: 263-0031**

PC10331

**RESTAURANT A VENDRE**  
Situé au 215 rue Notre-Dame à Roxton Falls  
Repas complet et léger.  
Capacité de 38 personnes, incluant salle de réception pour 50 personnes.  
Aussi loyer attendant de 5 pièces à louer.  
**INF: (1)-548-5897**

PC-10233

**214 BÂTISSÉS COMMERCIALES**

**A LOUER** 6,000 pi.ca. avec bureaux et quais d'embarquement sur terrain 125x175, entrée élect. 550, 746 St-Jacques coin Brignon. 372-1378

**225 OCCASION D'AFFAIRES**

**ATTENTION!** \$1,800.00 à \$4,000.00 PAR MOIS ENER-SAGE E.S. recherche distributeurs à temps plein ou partiel selon le secteur. Pour informations: (sans frais) 1-514-341-7196.

**241 APPARTEMENTS A LOUER**

**1-LIBRE IMMÉDIATEMENT:** Sans augmentation en juillet. Meublés, tout fourni.

2 1/2, rue Cowie, \$225.  
2 1/2, rue Cowie, \$245.  
2 1/2, rue Bourget, \$245.  
3 1/2, blvd. Fortin, \$255.  
**POUR VISITER: 375-3557**

**1er MARS:** 2 1/2, meublé, chauffé, eau chaude fournie, centre-ville. Inf. 375-1587

**3 1/2 MEUBLÉ,** eau chaude fournie, situé 217 Groulx, libre immédiatement. \$215 par mois. Tél. 378-3770

**A BROMONT:** Recherche fille sérieuse, propre et honnête pour partager mon apt 3 1/2, très bien aménagé. Inf: samedi, 12h. à 5h. p.m.: 378-8497, demandez Lise.

**A VISITER** près de Bromont, 3 1/2 meublé ou non, chauffé, éclairé, style unique. Entrée privée. Même prix jusqu'en juillet 84. Libre. Après 6h: 534-2666

**APP.** 1 pce, pour homme, meublé, poêle, réfrigérateur, stationnement, 329 boul. Boivin. Tél. 372-0406

**APP.** 1 1/2 pce, meublé, chauffé, éclairé, câble TV. Situé 185 Alexandra. Tél. 372-6887

**APP.** 1 1/2, 2 1/2, 3 1/2, 4 1/2 meublés, chauffés, TV optionnelle, centre-ville. A partir de \$130. par mois. S'adr: 255 Ave. Du Parc, tél: 372-4121 (après 7h. p.m. au 245 Ave. du Parc, app. 1, Granby).

**APP.** 1 1/2, meublé, à 30 St-Charles nord. \$110 par mois. Libre immédiatement. Tél. 378-0515 l'après-midi.

**APP.** 2 1/2 pces, meublé, eau chaude fournie, très propre, endroit tranquille. Situé 157b St-Antoine Nord. Libre immédiatement. Tél. 375-4793

**APP.** 2 1/2, 3 1/2, 4 1/2 pces, meublés ou non meublés, construction récente, toutes taxes incluses. 378-3050.

**APP.** 2 1/2, chauffé, meublé, propre, près du centre-ville, libre 1er mars. 378-1997 ou 378-1227.

**APP.** 2 1/2, meublé, chauffé, éclairé, câble TV, stationnement déneigé, prise pour auto. Louons sans bail. S'ad. 30 Elgin app.1

**APP.** 2 1/2-3 1/2 pces, meublés, éclairés, chauffés. Libres immédiatement. Tél. 378-1486.

**APP.** 3 1/2 pces, meublé, eau chaude fournie, chauffage électrique, situé au 2 étage, 430 Principale. S'adr: 19 St-Louis, Granby.

**APP.** 3 1/2, à \$175. par mois, non chauffé, non éclairé, situé 37 Court, app. 301, Granby. Jour: Salon Maurice, 372-5857, soir: 539-1293.

**APP.** 3 1/2, chauffé, éclairé, meublé, libre immédiatement. 378-0401.

**APP.** 3 1/2, meublé et 4 1/2, non meublé. Situés rue Wolfe, Bromont. 372-3660 ou 534-2177.

**APP.** 3 1/2, situé rue Evangéline, près des Galeries Granby, meublé, chauffé, éclairé, système balayeuse centrale, balcon, prise pour auto. S'ad. 99 Bourassa, 372-3590

**APT.** à sous-louer, 3 1/2, meublé, chauffé, éclairé, 531 Notre-Dame, \$265 par mois. 378-8304 après 4 hres.

**GRAND** 3 1/2 pces, meublé, eau chaude fournie, chauffé, élect. Bien situé, \$235 par mois. Tél. 378-2341

**241 APPARTEMENTS A LOUER**

**GRAND** 3 1/2, meublé, chauffé, accès laveuse-sécheuse, déneigement, situé 145 St-Hubert, apt 6. 378-6852 après 10h.a.m..

**GRAND** app. meublé, chauffé, 3 1/2 pces, ménage refait, couvre-planchers neufs, accès lav.-séch. Libre imm. Situé près des Galeries. 378-7874 ou 372-6034.

**LIBRE 1er MARS,** 2 1/2, meublé, chauffé, très propre, tous les services, \$220. AUS-SI 3 1/2 et 4 1/2. Tél. 372-1378

**PRES DU WOOLCO** app. 3 1/2, meublé, dans un bas, dans triplex. Libre 1er mars. Tél. 372-9193 ou 375-3923

**ST-CESAIRE:** app. 2 1/2 pces, meublé, chauffé, libre immédiatement. Tél. 469-3852

**243 MAISONS A LOUER**

**BROMONT** maison à louer, 2 ch.c. grande cuisine, salon avec foyer, endroit tranquille. A 5 minutes du parc industriel. \$350 par mois. Tél. 263-1573

**244 LOGEMENTS A LOUER**

**1-LIBRE IMMÉDIATEMENT** Sans augmentation en juillet. Immeuble récent. Planchers marquetrie.

4 1/2, blvd. Fortin, \$275.  
5 1/2, blvd. Fortin, \$310.  
Tél. 375-3557

3 1/2-4 1/2. 3 1/2 semi-meublé ou non meublé. Libres imméd. 4 1/2 non meublé, libre 1er juil. Serv.lav.séch. 12 Fournier. Tél. 378-7813

4 1/2 **PCES** près des Galeries, libre immédiatement, portepatio et balcon, \$265 par mois. Tél. 378-8903

4 1/2 situé rue Belcourt, libre 1er mars. Tél. après 4 hres. 378-8557.

4 1/2-5 1/2 **NEUFS AVRIL, MAI, JUIN, JUILLET** Au 82 FOURNIER. Inf. 372-2474

5 1/2, \$300.; eau chaude fournie, prise pour auto, câble, près du lac Boivin, libre 1er avril. 372-9470.

**A SOUS-LOUER;** 4 1/2 pces, au 3e étage, peinturé à neuf, près des Galeries, libre imm., \$280. par mois, laisserais à \$250. 378-4343 après 3h.pm.

**A SOUS-LOUER;** 5 1/2 pces, très luxueux, foyer, lave-vaisselle, près lac Boivin. 372-6461.

**A SOUS-LOUER** très grand 5 1/2 pces, cuisinette fermée, chauffé, eau chaude fournie, taxes incluses. Libre immédiatement. 372-8332

**A SOUS-LOUER:** grand 4 1/2, chauffé, eau chaude fournie, tapis chambres et salon. Libre 1er avril. Au 244 Denison Ouest app.23. Après 4h30 à 372-0996

**BLOC EN BÉTON** à l'épreuve de feu, insonorisé, foyer si désiré, 4 1/2 pièces, lave-vaisselle inclus, à partir de \$295. Aussi 5 1/2 pces à partir de \$345. Toutes taxes incluses. Prix fixe jusqu'en juin 84. Disponibles immédiatement. Situés rue Fernandel. Tél. 372-7129 ou 372-1636

**GRANBY** près Polyv. J.H. Leclerc, grand 5 1/2 moderne, porte-patio, tapis m.am. câble et antenne TV, inst. lav.-séch., prise auto et stationnement déneigé, grand espace de verdure. Aucune augmentation avant juillet 84. Tél. 534-2729

**GRAND** 4 1/2 à sous-louer, 60 Cédar app.4, très belle vue sur lac Boivin, libre 1er avril 83, \$255 par mois. 372-2749 ou 372-2375

**GRAND** 4 1/2 pces, meublé, tapis, porte-patio, \$300 par mois. Libre 1er mars ou 1er avril. Tél. 378-8229

**GRAND** 4 1/2, propre, tranquille, inst. lav.séch. Chauffé, élect. Prise pour auto. Au 454 Reynolds. Libre 1er avril, \$250 par mois. 378-4333

**TRUST GÉNÉRAL**  
Le Maître Courtier

**COWANSVILLE:** 382 Rivière: REPRISE DE FINANCE. Bâtisse commerciale, bon revenu, sera un très bon investissement, prix à discuter.

**ROGER LANGLOIS:**  
**378-8461 — 379-5893**  
Courtier

PC10340

**TRUST GÉNÉRAL**  
Le Maître Courtier

**FARNHAM:** reprise de finance: bâtisse à bureau, entrepôt et garage, en très bon état, à prix d'aubaine.

**ROGER LANGLOIS:**  
**378-8461 — 379-5893**  
Courtier

PC10339

**202 PROPRIÉTÉS A REVENUS A VENDRE**

**4 LOGIS** de 4 1/2 pces, bon placement pour investisseur et jeune couple. 372-8337.

**6 LOGIS** de 2 ans, situé 123 boul. Fortin. 3 logis de 5 1/2 et 3 de 3 1/2 non meublés. Rapport annuel \$21,780. Classe 31 pour abri fiscal. Prix ferme \$120,000. Tél. 372-0382

**A VENDRE PAR LE PROPRIÉTAIRE:** Bloc 5 logis, centre-ville de Granby, construction refaite à neuf. Prendrais échange sur ferme ou commerce. Tél. 372-9224

**206 MAISONS MOBILES ROULOTTES A VENDRE**

**\$3,000 DE RABAIS** fédéral sur maison mobile neuve ainsi que sur maison préfabriquée. Rendez-vous: M.M. LACROIX INC. 263-0429

**MAISON MOBILE** modèle Prince Caravan, 1980, 14x70, avec foyer, sur terrain loué. Inf. 375-5119

**MAISON MOBILE** Bendix, 14x68, 1979, \$20,000. à discuter. 372-4892.

**POUR ACHETER, VENDRE, LOUER OU ECHANGER** votre maison mobile ou roulotte, c'est "MAISON MOBILE A-1" qu'il vous faut visiter. **SPECIAL DE FÉVRIER:** \$500 de rabais sur toute unité en inventaire. 10845 rue Yamaska, St-Hyacinthe, Route 20, sortie 134. Tél. 799-5545 ou 774-1485

**206 MAISONS MOBILES ROULOTTES A VENDRE**

**MAISONS MOBILES A VENDRE**

**Modèle: 1458-2C**

**Modèle: 1468-3C**

**Modèle: 1454-3C**

**Modèle: 1268-3C**

LES ENTREPRISES  
**J.P. LEBLANC** 1575 Principale GRANBY  
**Tél: 378-9578**

PC10198

**207 CHALET A VENDRE**

**CHALET** été-hiver, 5 1/2 pièces, foyer, chauffage électrique, puits artésien, pompe submersible, terrain 48,634 pi.ca., à 3 miles de Waterloo, \$30,000. à discuter. 378-0094

**208 TERRAINS A VENDRE**

**2 TERRAINS** déboisés, prêts à construire, situés dans le canton de Granby. Prix intéressants. 372-9083

**244 LOGEMENTS  
À LOUER**

**GRAND** 4 1/2, 1er étage, chauff. élect. Espace rangement, secteur King et Léger, \$225 par mois. Libre 1er mars. 375-2397

**GRAND** 5 1/2, endroit tranquille, près église, école et des Galeries. Situé au 378 Langlois, Granby. 372-7378.

**GRANDS  
LOGEMENTS  
NEUFS**

Foyer, lave-vaisselle, 4 1/2-5 1/2 à partir de \$295 à \$345. Entièrement de béton, insonorisation assurée. Concierge. Stat. privé. Serv. d'entretien. 378-1457 après 4h30

**LIBRE** 5 1/2 neuf, à 160 boul. Fortin, \$415, grand patio, foyer, terrain clôture, dans un triplex. Tél. 375-1962

**LIBRES** Immédiatement, pour mai, juin, juillet: 4 1/2 à \$310, 5 1/2 à \$350. Situés 75 Fatima. Tél. 372-0382

**LOGEMENT** 4 1/2, installation laveuse-sècheuse, chauff. non compris, dans un bas, place tranquille. 378-2904.

**244 LOGEMENTS  
À LOUER**

**LOGEMENTS NEUFS À LOUER:** 3 1/2 meublé, 4 1/2 et 5 1/2 non meublés, libres immédiatement; au 53 Fournier. Pour visiter 7 jours par semaine. Inf: au 54 Fournier, app. 6. 378-2344.

**LOGIS** à sous-louer, cause: transfert. Grand 4 1/2, très propre, près des Galeries. Février gratuit, prix à discuter. Jour 378-6547, après 7h p.m. 378-3196 ou 372-3609 fin semaine.

**LOGIS** 2 1/2 pces, dans centre-ville, dans un bas. Situé rue York. \$165 par mois. S'ad. 307 York ou 372-8906 laissez le message.

**LOGIS** 3 1/2 pces, près église, centre d'achats et école. Tél. 372-7910

**LOGIS** 3 1/2, à sous-louer, poêle, réfrigérateur, tapis, intercom, salle de lavage, stationnement avec prise, piscine, porte-patio, endroit calme, situé rue Simonds sud, près des Galeries. 378-5628 après 5H. p.m.

**244 LOGEMENTS  
À LOUER**

**LOGIS** 4 1/2 pièces, eau chaude fournie, \$250 par mois. Situé rue Bourgeois et Boulevard Fortin. Téléphone: 378-1486.

**LOGIS** 4 1/2 pces, à sous-louer, \$250 par mois. Libre immédiatement. Tél. 378-9238 ou 372-7614

**LOGIS** 4 1/2 pces, très propre, chauffage élect. Inst. lav. séch. A sous-louer pour 1er mars. Rue Gilles-Vigneault. Tél. 378-7318

**LOGIS** 4 1/2 pces, meublé \$300 ou non meublé \$250, à 584 St-Jacques. S'ad. 586 St-Jacques, Granby.

**LOGIS** 4 1/2 pces, peinture refaite à neuf, chauff. élect. Dans un duplex, rue St-Jacques. Libre immédiatement. 378-4374 ou 378-8461

**LOGIS** 4 1/2, près des Galeries, libre, à 360 Langlois, \$285 par mois. Pour visiter 372-7633.

**LOGIS** 4 1/2, à sous-louer, situé 465 Denison ouest. Tél. 372-1746 ou 378-9632

**244 LOGEMENTS  
À LOUER**

**LOGIS** 5 1/2 PCES libre 1er mars, près lac Boivin, eau chaude fournie, tapis, 1er étage, pce de rangement, intercom, \$280 par mois. Jour 372-8836, soir: 375-2377

**LOGIS** 5 1/2 pces, au 1010 Le Corbusier app.5, inst. lav. séch. câble TV. Libre 1er avril. Tél. 378-4991

**LOGIS** 5 1/2, pour 1er mai, chauffé, eau chaude, stationnement, vue sur lac Boivin, \$355. AUSSI Volks Beatie à vendre. S'ad. 29 Grove, app.4, 372-0200 ou 372-7528.

**LOGIS DE REVE** face au parc Victoria; grande salle d'entrée, salon avec foyer, grande salle de séjour avec fenêtres panoramiques, salle à dîner, cuisine et salle de lavage, escalier avec bay vitré, 2 cha. à coucher, grande salle de bain, solarium d'été, planchers bois franc. Si intéressé, tél: 372-5813.

**PRES CENTRE VILLE** Grand 4 1/2, chauffé, propre, tapis, stationnement. Libre. \$350 par mois. 372-2832

**244 LOGEMENTS  
À LOUER****LOGIS DE LUXE**

3 1/2-4 1/2 pces, libres, près lac Boivin. Des plus luxueux. Service concierge. Insonorisé, à l'épreuve du feu, foyer, lave-vaisselle, compacteur, câble TV. Inf. 372-2824 ou 539-0379

**PRES DES GALERIES:** inclus: chauffage et eau chaude, 1 de 3 1/2 meublé, 4 1/2, balcon 11'x5', piscine extérieure, intercom, espace lave-vaisselle, remise, câble TV. Stationnement pavé. M. Daigle 372-2051 ou 263-6373

**PRES DES GALERIES:** logis 4 1/2 pces, libre 1er avril. 378-8343 après 5H. p.m.

**PRES DU LAC BOIVIN:** 2 1/2, 3 1/2, meublés, câble; 243 DENISON O., 4 1/2 pièces; 244 DENISON O., 3 1/2 meublé, chauffé; 476 DENISON O.; 2 1/2 m., ch., écl.; 5 1/2 pces. Tél: 372-6150. 1110 Simonds Sud, app. 104. 4 1/2, 5 1/2 pces. 378-2089.

**TRES BEAU LOGIS** 4 1/2 pces, près Galeries Granby, libre immédiatement. Inf: 372-8000.

**244 LOGEMENTS  
À LOUER**

**ST-CESAIRE:** duplex à louer 4 1/2 pces, avec sous-sol, abri d'auto, entrée asphaltée. Libre 1er mars. Tél. 469-3540 ou 375-3379

**245 CONDOMINIUMS**

**A LOUER OU A VENDRE:** condominium, à 5 minutes à pied de la mer. Tél. 375-1664

**247 LOCAUX  
À LOUER**

**BROMONT:** à louer locaux pour bureau de professionnel, prix très raisonnable, endroit idéal. 534-3443.

**ENTREPOT** 24x36, moitié chauffé. 372-2336 ou 378-4267.

**LOCAL À LOUER**

Idéal pour bureau ou autres. Situé 153 rue Court, Granby. Approx. 700 pi.ca. Prix à discuter. Inf. 378-2525 ou 372-8410

**LOCAL COMMERCIAL** à louer pour commerce ou bureau, à 364 Rivière, Cowansville. Inf. 263-0710 ou 295-2701

**251 CHAMBRES  
À LOUER**

**CHAMBRE** à louer, libre immédiatement, endroit tranquille, tapis mur à mur, accès chambre bain, poêle et réfrigérateur. 378-5466

**CHAMBRE** à louer, endroit tranquille. Tél: 375-5750 ou 372-5221.

**252 CHAMBRES  
ET PENSION**

**MANOIR BEAUMONT:** Si vous voulez confort, sécurité, soins médicaux, services religieux, loisirs, ambiance familiale. Appelez 263-6235.

**253 CHALET  
À LOUER**

**A BROMONT** chalet suisse meublé, foyer, tranquillité, espace, nature, saison ou année. 372-8147 matin, soir.

**265 ANIMAUX  
À VENDRE**

**2 CHATONS PERSANS** âgés de 5 mois, enregistrés, vaccinés, avec pedigree. 378-6040.

**3 CHIOTS** berger allemand, pur sang, \$60 chacun. Tél. 372-5720

**CHEVAUX.** Achat, vente et échange, toujours une bonne sélection en main. Payons prix des plus compétitifs. Tél. 539-1499

**CHIENNE** berger allemand et son chiot, à vendre à bon prix. Tél. 372-1723

**271 DIVERS  
À VENDRE**

**2 DIVANS** causeuses, pres-que neufs, 2 mois d'usage, \$500 les deux. Tél. 378-1355

**2 POELES** réfrigérateur, piano, usagés à vendre. Tél. 372-9069.

**A VENDRE** bureau triple avec grand miroir, table de chevet style provincial français couleur off white, avec sommier et matelas pour lit simple. \$175. Tél. 372-4029

**A VENDRE:** lot d'outils: 13 grinders, 6", \$79. chaque; 4 grinders, 8", \$139. chaque; 5 press-drills, 12 vitesses, choc, \$225.; 4 press-drills, 12 vitesses, 58 choc, \$245. chaque; 3 press-drills, 5 vitesses, 1/2 choc chaque; 2 modèle haut, \$315. chaque; 1 press-drill, 12 vitesses, 1 pouce choc, \$595.; 2 press-drills, 12 vitesses, 58 choc, \$235. chaque; 3 bancs de scie 10", industriels, \$475. chaque; 3 scies à ruban 14 po., industrielles, \$455. chaque; 1 chapper à bois, \$399; 5 corroyeurs 6", \$460. chaque. S'ad: Surplus d'Armée, 343 Principale, Dunham, 295-2766.

**1180 SIMONDS SUD**

Site boisé et paisible, près de la polyvalente J. H. Leclerc.

5 1/2 à \$305.00

par mois. COMPRENANT: service de concierge dans l'immeuble, - Insonorisation, - Planchers de béton, - Dé- tecteur de fumée, - Tapis, Tuiles, - Place de stationnement, - Prise de courant, - Potager.

TÉL.: 372-8036  
378-0415

(PC-7695)

**LOGEMENTS  
NEUFS  
À LOUER**

82 FOURNIER  
4 1/2, 5 1/2 pièces

Réservations pour  
Avril, Mai, Juin,  
Juillet

Bail jusqu'en  
juillet '84.

Téléphone:  
372-2474

PC-10130

**GRAND LOGEMENT  
À LOUER**

3 1/2, 4 1/2, 5 1/2  
pièces  
meublés ou non

\* Près du Centre d'A- chats et du Parc In- dustriel

\* Grand terrassement

\* Piscine extérieure

\* Balançoire pour en- fants

\* Système d'intercom

\* Service de concier- gerie

1 MOIS DE LOGEMENT  
GRATUIT

S'ADRESSER à:  
328 SIMONDS SUD  
App. 308, GRANBY.  
Tél: 372-7951

**Les cartes  
d'affaires****GILLES GARNEAU, F.R.I.**

courtier  
**SERVICE D'OFFRES D'ACHAT  
ACHAT, VENTE, ECHANGE, EVALUATION**  
372-8836

PC.9651

**PIERRE GIRARDOT**

NOTAIRE

175 RUE DUFFERIN  
GRANBY, (514) 372-2211

Bureau également le soir sur rendez-vous

**SERVICE EN SEXOLOGIE  
CLAUDETTE BERTHIAUME**

Membre de L'ASQ et CMMQ

**CONSULTATION:** Evaluation, information.

**SEXOTHERAPIE:** Individuelle ou en couple pour toutes difficultés sexuelles et un meilleur épanouissement.

**RELAXATION:** Diminution des tensions. Désensibilisation aux peurs et traumatismes.

**MASSOTHERAPIE:** Shiatsu, réflexologie, suédois, rééquilibrage des fonctions naturelles.

221 PRINCIPALE  
GRANBY J2G 2V7 SUR RENDEZ-VOUS.  
PC-10114

372-9616

**PSYCHOLOGUE**

Robert Paquette

Consultation à court terme au bureau et à domicile. Comportement enfant / adolescent. Evaluation psycho-sociale. Animation professionnelle de groupe restreint (3-15 pers.) pour conseils d'administration et réunions.

Centre Médical Robinson  
4, rue Robinson N.  
Granby. J2G-8Z9  
Tél: 378-8435

PC-5448

**DALLAIRE, PICOTTE, ALAIN  
DESAUTELS, BRODEUR & CIE C.A.**

COMPTABLES AGREES

74, rue Court, Granby, Qué.

Edifice Centre Professionnel

Tél.: (514) 372-3347, C.P. 356

G.D. Dallaire, CA  
J.P. Picotte, CA  
L.J. Alain, CA  
Y. Brodeur, CA  
Y. Racine, CA  
L. Dextradeur, CA

A. Desautels, CA

M. Gariépy, CA  
S. Dutil, CA  
J. Frégeau, CA  
A. Charpentier, CA

**POITRAS & DESMARAIS**

NOTAIRES

CENTRE PROFESSIONNEL, ROXTON POND  
TEL: 372-7227

PC-5418

**DANIEL SOUTHIÈRE**

NOTAIRE

135 Principale, Granby  
372-8637

Bureau également le soir sur rendez-vous

TÉLÉPHONE (514) 293-5327

**DUTILLY, ROBERT**

COMPTABLES AGREÉS

Jean-Guy Robert, c.a.

René Dutilly, c.a.

René Gawin, c.a.

Alain Nadeau, c.a.

Nicole D. Nadeau, c.a.

Pierre Buote, c.a.

149 EST. RUE DESJARDINS, FARNHAM, QC. J2N 2W6

9691

**Bélanger  
Hébert**

COMPTABLES AGREÉS

MAURICE DI STEFANO, C.A.

JACQUES BONNETTE, C.A.  
JACQUES BROUILLETTE, C.A.

314, Principale  
Cowansville (Québec)  
J2K 1J5  
(514) 263-2087

PC-10067

**Goyette, Nadeau**

COMPTABLES AGREÉS

398 rue Principale,  
suite 7

Granby, Qué. J2G 2W7

TEL: 514-378-2002

Jean-Guy Goyette, c.a.  
Michel Nadeau, c.a.

Bernard Boutin, c.a.

PC-9800

**271 DIVERS A VENDRE**

POMPE à eau avec réservoir; aussi côtés de pick-up, très propre. Tél. 372-8174

**271 DIVERS A VENDRE**

REMORQUE double à chevaux, de compagnie, très propre. Aussi une sleigh antique, très propre. Tél. 372-5720

**271 DIVERS A VENDRE**

ROBE DE MARIÉE gr. 5 ans, avec chapeau, jupe et souliers. Aussi ménage complet à vendre; poêle, réfrigérateur, laveuse-sècheuse, 2 mobiliers de chambre, 2 mobiliers de salon; système de son et télévision, bibliothèque, 535-6814, (Lawrenceville).

SLEIGH double avec plateforme, à vendre. Tél. 378-8672

SUPER VENTE! Réfrigérateur, poêle 24", blancs, \$250; réfrigérateur, poêle, bruns \$400. Bonne garantie. BOIS à vendre livré, sec, mélangé \$27, érable \$35. Tél. 372-5806 ou à 451a Cowie.

TABLE de billard avec accessoires, un seul prix \$150. Tél. 263-6212

**271 DIVERS A VENDRE**

TABLE DE BILLARD gr. 4x8, marque "J.P.N." finition en érable, aussi table de ping-pong. Tél. 469-2103

TV A LOUER: à partir de \$10. par mois avec ou sans option d'achat. Tél. 378-4153

VENTE DE GARAGE: Samedi et dimanche les 12 et 13 février 1983, de midi à 6H. p.m., au 88 rue Drummond, app. 4, Granby. Seront vendus: meubles, artisanat, pièces tissées, etc...

VETEMENTS Indiens, 100% coton: robes, \$19.99; gilets et blouses, \$5.; jupes \$25.; pantalons, \$17.99, et plusieurs autres à bas prix régulier. Boutique Everest, 349, Robinson Sud, Granby, (anciennement sur Ave. du Parc). 375-7430.

**301 PERSONNEL DEMANDE**

BARMAIDS demandées avec expérience. Se présenter au Bar Ma Cousine, 800 Principale, Granby, entre 20 hres et 21 hres.

CLUB DE GOLF DE WATERLOO demande gérant pour la saison 1983. Faire parvenir votre curriculum vitae à: C.P. 1099, Waterloo, Qué. JOE 2N0; avant le 19 février 1983.

GARDIENNE responsable demandée, aimant les enfants, devra garder à mon domicile, travail à temps partiel. 378-4784

TU DESIRES un travail à temps partiel? Enthousiasme = prospérité. Contactez Serge à 378-3910

**345 REPARATIONS D'APPAREILS**

Service Laplante  
REPARATION  
(514) 372-3832

**Service Laplante**

REPARATION A DOMICILE D'APPAREILS MENAGERS LAVE-VAISSELLE, POELE, LAVEUSE-SECHEUSE, REFRIGERATEUR, CONGELATEUR  
René Guillemette, Prop.  
13 Ans d'Expérience

GRANBY, TEL: (514) 372-3832

(PC-7440)

**365 MOTOCYCLETTES SCOOTERS**

MOTO 750 LTD, 1981, 4,000km, prix à discuter. Tél. 375-1898 après 5h p.m.

MOTO Honda 350cc, 6,500 milles, en excellente condition. Prix \$850. Tél. 539-1010

**348 SERVICE IMPOT**

COMPTABILITE GENERALE planification fiscale, tenue de livres, impôts. Patrick Carr, après 17h à 372-7404

**364 MOTONEIGES**

BOMBARDIER EVEREST, 444, 1979, moteur 440, avec radiateur, porte-bagages, dossier, lisse au carburateur, très propre, 2,900 milles. 469-4018, après 17h.

MOTONEIGE Polaris Centurion 1980, 3 cyl. Excellente condition. Bon prix. Tél. 375-1680

MOTONEIGE Yamaha ET-340, 1978, en très bon état, comme neuve \$600. Aussi grand choix de céramique à vendre. Tél. 372-6816

MOTONEIGE Arctic Cat Puma 440, en bonne condition, \$250, avec pièces supplémentaires. Tél. 539-3609

**368 CAMIONS**

CAMION Dodge, 1975, 3 tonnes, avec boîte. Tél. 378-8550

CAMION Ram Charger, 1977, 4x4, autom. prix \$1,800. Tél. 539-1735

CHEVROLET pick-up 1974, 3/4 tonne, 4 roues motrices, 62,000 milles, en très bonne condition. 378-5921 ou 378-5043.

DODGE MAXI-VAN 1978, servo freins et direction, 4 pneus neufs, carrosserie en très bonne condition. Prix \$2,650. Jour: 372-2333

**370 AUTOS A VENDRE****370 AUTOS A VENDRE**

## VENTE DE FAILLITE

Provenant COOP DE NICOLET  
AMEUBLEMENT DE BUREAU  
ET DE MAGASIN  
TELS QUE:

- Caisse enregistreuse
- Calculatrice
- Classeur avec table roulante
- Chaises, machines à écrire
- Tablette murale, système alarme
- Système intercom Etc.

**Lundi et mardi tél. 372-8571**  
Endroit

### MARCHÉ LECLERC

369 Boul. Leclerc (coin St-Hubert) Granby  
L18758

## VALEURS EXCEPTIONNELLES

FOURNAISE 12,000 B.T.U., sans cheminée  
SUGG: \$364.25      SPÉCIAL: \$150<sup>00</sup>

POELE A GAZ PROPANE, 4 ronds, plus 1 four à encastrer, pour roulotte.  
SUGG: \$371.00      SPÉCIAL: \$265<sup>00</sup>

CHAUFFE-PISCINE 12,000 à 16,000 gls.  
SUGG: \$849.95      SPÉCIAL: \$549<sup>00</sup>

CHARCOAL DE RESTAURANT 30" MOFFAT  
SUGG: \$999.00      SPÉCIAL: \$400<sup>00</sup> usagé

FILTRE A GRAISSE POUR FRITEUSE  
SPÉCIAL: \$250<sup>00</sup> usagé

MACHINE A GLACE ROSS-TEMP  
150 lb / 24 heures.  
SUGG: \$2,610.00      SPÉCIAL: \$1,800<sup>00</sup>

COUPE-LÉGUME INDUSTRIEL OU POUR RESTAURANT A GROS VOLUME  
SUGG: \$1,425.00      SPÉCIAL: \$895<sup>00</sup>

RÉCHAUD DE COMPTOIR DOUBLE POUR SOUPE  
SUGG: \$261.00      SPÉCIAL: \$180<sup>00</sup>

LUMIERE DE RÉCHAUD DOUBLE, INFRA-ROUGE  
SUGG: \$188.50      SPÉCIAL: \$130<sup>00</sup>

CAFETIERE BRUNN-O-MATIC  
SUGG: \$746.75      SPÉCIAL: \$515<sup>00</sup>

SUPPORT POUR ÉQUIPEMENT 14" de large  
SUGG: \$89.75      SPÉCIAL: \$60<sup>00</sup>

MELEUSE INDUSTRIELLE MARQUE "WALTER" 4 1/2"  
SUGG: \$335.00      SPÉCIAL: \$146<sup>00</sup>

Ces appareils sont des item de plancher. (Quantité limitée). Venez vous rendre compte des aubaines. Nous sommes situés à:



**1160 PRINCIPALE  
GRANBY  
378-9011**

PC-10313

**272 NOUVELETTES****272 NOUVELETTES**

## Nouveau au Québec

Produits à base d'aloès (Aloe Vera) tout à fait naturel, de qualité exceptionnelle pour soins corporels. Efficacité et sécurité sur régime amaigrissant, garantie de satisfaction. Système unique de vente directe, lucratif.

**Poste de distribution disponible pour tout l'Est du Québec.**

**Pour distribution temps partiel ou plein ou consommation personnelle.**

Appelez à: **535-6830 (514)**

PC-10230

**281 MACHINES A COUDRE**

MACHINE à coudre industrielle, \$250. Et machine à coudre ordinaire "Bélaïr", modèle récent, avec meuble et banc, \$250. Tél: 378-6218.

VENTE, LOCATION, REPARATION Machines à coudre industrielles neuves et usagées. 375-2488, 375-3758

**286 DEMANDE A ACHETER**

ACHETONS argent comptant, ameublement complet, articles divers par lot, faillite, etc. 378-4312 ou 372-7657

**287 DEMANDE A ECHANGER**

ECHANGERAI gros congélateur pour un plus petit. Tél. 378-7261

**282 VETEMENTS A VENDRE**

MANTEAU en rat musqué, gr. 10 ans. Prix \$425. Pour inf. 263-2784 après 4h30.

MANTEAU long en vison, gr. 14 ans, couleur pastel, en parfaite condition. Prix d'aubaine \$650. Tél. 263-7222 ou 263-2925

ROBE DE MARIÉE gr. 9 ans, voile jupe. Prix à discuter. Demandez Hélène, 378-5645

ROBE DE MARIÉE blanche, taille 5 ans, style "Belle d'Autrefois" espagnol, traîne cathédrale, crinoline incluse, chapeau et manchettes amovibles, corsage de dentelles avec perles. Tél. 372-9564

ROBE de mariée, gr. 13-14 ans, avec traine de dentelle, crinoline et voile. 372-0606 avant 5h. p.m.

ROBE DE MARIÉE gr. 9 ans, et diadème, \$200., avec manteau blanc de \$35. Tél: 375-7101.

**283 ANTIQUITES A VENDRE**

BUREAU antique en érable avec miroir biseauté; un vaisseau en chêne; table ronde en chêne; TV-couleur 16". 372-9036

**302 TRAVAIL DEMANDE**

JE RECHERCHE travail de dactylo à domicile — Possède Selectric I.B.M., et plusieurs éléments. 378-5982.

**322 EDUCATION INSTRUCTION**

COURS par correspondance: français, anglais, dactylo, sténo. Vendons-réparons dactylos. Frère St-Yves: 469-3144

**342 GARDERIES**

FILLES sérieuse garderait enfants au domicile des parents. Expérience. Tél. 372-9658

GARDERAI bébé ou enfants, à la semaine ou l'occasion, déjà expérience. Rue Léger. Tél. 378-0116

GARDERAI enfants de 0 à 5 ans, expérience à Waterloo. Tél. 539-3888

JE GARDERAI enfants, 1 an et plus, du lundi au samedi, avec expérience. Tél. 378-2675

JEUNE MAMAN garderait enfants à la semaine, chez elle, rue Denison. Demandez Diane à 378-1723

**343 SERVICES DIVERS**

ABATTAGE D'ARBRES et émondage. Estimation gratuite. 378-9476 ou 375-3598.

COUTURIERE disponible pour confection de vêtements pour enfant. 372-8251.

DECAPAGE DE MEUBLES de tout genre, finition, rembourrage. MAURICE PROULX, 1101 St-Jean, St-Césaire, 469-4943

DECAPAGE et finition de meubles de tout genre, 7 ans d'expérience. Prix raisonnable. Daniel Chartier, 891 Western, Waterloo. 539-1105  
DECAPAGE et réparation de meubles. Tél. 375-2514 demandez Claude.

### VENDEUR DISTRIBUTEUR DEMANDÉ POUR PATISSERIE RÉGAL LTÉE

Un commerce de livraison de pain et pâtisserie est à la recherche d'un vendeur-livreur indépendant pour secteur de Marieville

- ★ Chiffre d'affaires intéressant
- ★ Capital requis

Pour informations:  
**Tél. 469-3066**

PC10312



**1493 PRINCIPALE, GRANBY**

**SPÉCIALITÉ TOYOTA USAGÉES**  
GARANTIES 12 mois ou 20,000 KL.  
SUR TOUS LES VEHICULES

CELICA CPE 1980, 5 vitesses, gris.	66,000 KI.
CELICA LB '79 5 vitesses, brun,	53,000 KI.
CELICA L-B 1978 5 vitesses, rouge	78,000 KI.
TERCEL L.B. 1981 4 vitesses, gris.	89,000 KI.
TERCEL 2DR-SD, 1981 4 vitesses, beige.	79,000 KI.
TERCEL L-B 1980 AUTOM. Blanc, <b>VENDU</b>	24,000 KI.
TERCEL L-B 1980 4 vitesses, rouge,	68,000 KI.
TERCEL L.B. 1980 4 vitesses, orange,	75,000 KI.
TOYOTA Pick-Up Diesel 5 vitesses, rouge.	15,000 KI.
MAZDA RX7 1982 5 vitesses gris C.P.A.C. <b>VENDU</b>	22,000 KI.
MAZDA RX7, 1981 5 vitesses, bleu.	34,000 KI.

PC-10209

## 370 AUTOS A VENDRE

**BUICK ELECTRA** Ltée, 1978, radio Am-Fm Cassette, entièrement équipé, roues mags, 4 pneus neufs, peinture neuve, encore sur garantie. A voir et à essayer. \$4,800. 772-2307 après 16h.

**CHARGER SE 1973**, bonne mécanique, 383 double exhaust, 4 mags, pneus L50, bleu métallique, dessin sur capot, prix à discuter. 372-2691.

**CHEVROLET Célébrité 1982**, tout équipé sauf air climatisé. Prix demandé \$9,000, accepterais échange, balance de garantie. Tél. Guy Foisy à 378-0515

**CHEVROLET Impala 1979**, très propre, 2 tons, radio am-fm, cruise-control, vitres et valise élect. 372-0527

**CHEVROLET familial Bélair**, 1980, 60,000 km, grise, en parfait état, très propre. Prix \$4,000. Tél. 379-9159

**DODGE OMNI 1978**, 4 portes, hatch back, manuel, peinture 2 tons, 40,000 milles, \$2,150. **CHRYSLER LE BARON 1978**, 2 portes, toit ouvrant, très bonne condition, 35,000 milles, \$3,500. **MINI Austin 1978**, peinture neuve, 35,000 milles, \$1,500. **DODGE POLORA 1971**, très bonne minoune, 80,000 milles, \$550. Prendrais autos en échange, payant comptant la journée même. 372-9835.

**FORD 1979**, peinture originale, excellente condition, prix vraiment réduit. Faut voir! 372-9643

**FORD Fiesta 1978**, en bonne condition. Prix \$2,200. Tél. 538-2249

**HONDA Civic 1976**, prix à discuter. Tél. 375-3133

**JEEP Land Cruiser, H.T. 1981**, diesel, excellente condition. Inf. 263-4806 ou 534-2389

**MERCURY Bobcat Runebout**, 1977, sièges baquets, transm. au plancher, autom. Très belle petite voiture. **RENAULT 5, TL, 1981**, 2 portes, radio, très propre. Tél. 375-1680

**MUSTANG 1979**, 3 portes, 6 cyl. autom. servo freins et direction, 36,000 milles ou 60,000km. En excellente condition. 378-4771

**OLDSMOBILE Cutlass, 1980**, 4 portes, 42,000km (26,000 milles). Prix à discuter. Tél. 372-3700

**PLYMOUTH Horizon 1981**, 2 tons bleu, 5 portes, autom. radio am-fm, pneus Michelin, 22,000km, garantie transférable. 372-6993 après 5h.

**PONTIAC FORMULA 1976**, 350 automatique, vitres élect., peinture neuve, 58,000 milles. 372-4590.

**RABBIT 1977**, 2 portes, 4 vitesses, toit ouvrant, radio, très propre. S'adr: Garage Volkswagen Granby. 372-4763.

## USAGEES A VENDRE

**DODGE OMNI '79**, portes, 4 vitesses, garantie de 2 ans.

**MERCURY Lynx '81**, manuel, 4 vitesses.

**COLT '81**, manuel, 40,000 kil.

**FORD Fairmont '79**, manuel, 40,000 kil.

**MAXI VAN, B250, '80.**

**CHEVROLET 1972**

**HONDA Civic '81**, manuel, 5 vitesses.

**1 ARIES '82**, Démonstrateur, automatique.

**TAUX HORAIRE**

**\$16<sup>00</sup> l'heure** payé comptant.

**GARAGE DELORME**

33 Principale

STE-BRIGIDE

293-5347

**FRANCOIS DELORME**

vendeur

PC-8299

## 370 AUTOS A VENDRE

**SUBARU 1979**, 4x4, station, très propre. Tél. 375-2796

## ROBIC ROBIC & ASSOCIES ASSOCIES

Fondée en 1892

Brevets d'invention

Marques de commerce

Dessins industriels • Droits d'auteur.

1514 Docteur Panfield

Montréal H3G 1X5 Tél (514) 934-0272

Télex 05 268656 Cable MARION

Telecopier international Xerox 400

## GRATUIT ANALYSE D'EAU Pourquoi Retarder?

nous avons un appareil pour régler votre problème.

**VENTE — LOCATION — OPTION D'ACHAT** accompagné d'un service et d'une garantie que personne ne peut vous offrir.

Notre spécialité: C'est l'eau potable

**SEL ET LIQUIDE**

pour traiter le fer à prix d'aubaine

**LES TRAITEMENTS D'EAU BONNE EAU ENRG. 673 DUFFERIN GRANBY**

Tél.: 372-5935 (bur.)

372-8703 (rés.)

L-18571

Phil PINARD

Prés.

## VENTE PAR SHÉRIF

AVIS PUBLIC est, par la présente, donné que les TERRES et HÉRITAGES sous-mentionnés ont été saisis et seront vendus aux temps et lieux respectifs mentionnés plus bas.

Bedford

Fieri Facias de Terris

Canada — Province de Québec

Cour supérieure — District de Bedford

No: 500-05-009949-825

LA BANQUE ROYALE DU CANADA, corps politique légalement constitué, ayant son bureau principal en la cité de Mont-Royal, district de Montréal, et opérant une succursale au 5820, chemin Côte-de-Liesse, Mont-Royal, partie demanderesse, contre M.K.L. FURNITURE LTD., corps politique et compagnie dûment incorporée, ayant son bureau en la cité de Saint-Hubert, district de Montréal, et FRANK MERWALD, domicilié et résidant au 1372, De Gaulle, en la cité de Saint-Hubert, district de Montréal, partie défenderesse, et LE RÉGISTRATEUR du bureau d'enregistrement de la division de Brome, mis en cause.

"Une parcelle de terrain de configuration irrégulière faisant partie du lot mille soixante-dix-neuf (ptie 1079) sur le cadastre du canton de Potton. Ce terrain est délimité comme suit: partant d'une borne en fer, le point A, soit au pied d'une pruche située sur la rive ouest du lac Memphremagog, ou plus précisément, à une distance de quatre cent soixante-sept pieds (467 pi) de la limite sud-est du lot numéro 1070, distance mesurée perpendiculairement; de là, en direction ouest, à un angle de vingt-quatre minutes (0°24') nord par rapport à la direction générale de la ligne de division, soit de la limite sud-est du lot 1078, une distance de cent soixante-douze pieds (172 pi.) jusqu'au point B; de là, en tournant à droite à un angle de cent vingt-trois degrés vingt-sept minutes (123° 27') et en se dirigeant vers le nord-est, le long de la limite sud-est d'un chemin privé, une distance de cent soixante pieds (160 pi.), jusqu'au point C; de là, en tournant vers la droite à un angle de cinquante-six degrés trente-trois minutes (56° 33') et en allant en direction nord-est, parallèlement à la ligne A-B, une distance de cent soixante-quinze pieds (175 pi.), jusqu'au point D, sur la rive du lac Memphremagog; de là, vers la droite, et en direction sud-ouest, une distance de cent soixante pieds (160 pi.), jusqu'au point ci-dessus mentionné.

La parcelle de terrain décrite par les lettres A,B,C,D et A est bornée à l'est par le lac Memphremagog et dans toutes les autres directions par une partie du lot 1079. Elle contient vingt-trois mille cent soixante-deux pieds carrés (23,162 pi<sup>2</sup>), mesures anglaises.

Le tout, tel qu'il apparaît dans une description technique préparée par M. Germain N. Rivard, arpenteur-géomètre, le 23 juillet 1965, sous le numéro 707.

Cet immeuble est grevé d'une servitude de passage au profit de la compagnie de téléphone Bell du Canada en vertu d'un acte enregistré au bureau d'enregistrement de Brome sous le numéro 80166, et de la servitude enregistrée sous le numéro 73556. Il est grevé aussi d'une servitude de passage au profit de Southern Canada Power en vertu des actes enregistrés sous les numéros 67831 et 82773.

En l'état où l'immeuble existe actuellement, avec tous ses droits, circonstances et dépendances, sans exception ni réserve de la part du garant, et avec toutes les servitudes actives ou passives, apparentes ou non apparentes existant au profit ou à la charge de l'immeuble. Avec les bâtiments et dépendances y érigés.

Sous réserve du droit de rétention prévu à l'article 689 du C.P.C., le montant minimal que l'adjudicataire devra verser au moment de l'adjudication, soit en argent, soit par chèque certifié fait au nom du shérif du district de Bedford, conformément à l'article 670e du Code de procédure civile, est fixé à la somme de 5161,50\$, représentant 25% de l'évaluation municipale et multipliée par le facteur établi pour ce rôle, soit 3,70, par le ministre des Affaires municipales en vertu de la Loi sur la fiscalité municipale et modifiant certaines dispositions législatives (1979, chap. 71).

Pour être vendu au bureau de la division d'enregistrement de Brome, chemin Saint-Paul à Knowlton, le MERCREDI SEIZIEME jour de MARS 1983 à QUATORZE heures.

Bureau du shérif  
Cour supérieure  
Cowansville, le 29 décembre 1982.

PC-10320

Le shérif,  
P.-É. BÉLISLE.

26619-0

## DANSE

LE Cabaret DE GRANBY

800 Principale, Granby  
**SPECTACLE DU MERCREDI AU DIMANCHE INCLUS.**

L-17298

CANADA PROVINCE DE QUÉBEC DISTRICT DE MONTRÉAL NO: 500-05-002213-823 500-05-006818-825

COUR SUPÉRIEURE Dame Gabrielle Nantel Larocque, et Dame Gabrielle Nantel Larocque

Partie demanderesse Claude-Yves Trudel, et Claude-Yves Trudel et Arlene Trudel

Partie défenderesse

## AVIS PUBLIC

AVIS PUBLIC est, par la présente, donné que les biens meubles et effets mobiliers de la partie défenderesse, saisis en cette cause, seront vendus par autorité de Justice, le 23e jour de février 1983 à 10:00 heures de l'avant-midi au domicile des défendeurs situé au 334, rue Des Erables, à Brigham, district de Bedford.

Lesdits biens consistent en: 1 laveuse-sécheuse automatique de marque Elégance, 1 T.V. portative 14" en couleur de marque Sony, 1 sofa et 1 fauteuil à coussins brun, 1 fauteuil en matériel jaune, 1 miroir mural 15"X 30", 1 table noyer avec 1 tiroir 20"X 30", 1 lampe de table avec abat-jour brun et beige, 1 lampe suspendue avec chaîne, 1 sofa-lit à 2 coussins, 1 fauteuil en matériel brun beige, 1 sofa en matériel fleuri, 1 table avec base chromée et dessus vitré, 24"X 48", 1 table avec base chromée et dessus vitré 24"X 48", 1 lampe de table avec base chromée à 3 lumières, 1 radio AM-FM de marque Yamaha, 2 hauts-parleurs, 1 antenne de T.V. RCA, 1 table tournante Yamaha, 1 réfrigérateur, 1 porte, 1 balayuse Sunbeam avec accessoires, 1 table avec 3 chaises en cuirette beige, 1 petit poêle à café élect., 12 tasses Philips avec accessoires, 3 petites tables, 1 poêle à bois, 1 divan en matériel vert, 1 bureau à 3 tiroirs en bois naturel, 1 poêle élect., 24" de marque Frigidaire, 1 fournaise à l'huile Belmont Tropical, 1 réservoir à l'huile 200 gallons, 1 bicyclette pour homme Raleigh Wolf Cycles avec speedomètre et lumière avec dynamo, 1 table de bois pour l'extérieur, 1 tondeuse à gazon au gaz Toro, 1 bicyclette pour femme Raleigh, 6 li-sières de rideaux.

CONDITIONS: argent comptant. Cowansville, le 12 février 1983.

Paul Gaumont, huissier, Téléphone: 1-514-263-0516

PC-10323

CANADA PROVINCE DE QUÉBEC District de MONTRÉAL NO: 500-05-8464-826

DANS LA COUR SUPÉRIEURE BANQUE NATIONALE DU CANADA

DEMANDERESSE VS LES ENTREPRENEURS HEDRA INC.

DEFENDERESSE

## AVIS PUBLIC

EST PAR LE PRÉSENT donné que l'effet mobilier du Défendeur, saisi en cette cause sera vendu au 250 Du Parc, au garage Municipal de Waterloo à Waterloo, le 23e jour de février 1983, à dix heures de l'avant-midi, savoir:—

1 Grue Manitowac 30 tonnes. LEQUEL EFFET sera vendu pour argent comptant au plus offrant et dernier enchérisseur.

DONNÉ à GRANBY ce 7e jour de février 1983.

RAYMOND CHABOT, Huissier. PC-10317

CANADA PROVINCE DE QUÉBEC District de Bedford No: 460-02-000913-824

DANS LA COUR PROVINCIALE MOORE BUSINESS FORMS

Demanderesse

-VS- GUY LÉGARE AUTO INC.

Défenderesse

## AVIS PUBLIC

EST, PAR LE PRÉSENT, donné que les effets mobiliers du défendeur, saisis en cette cause seront vendus au 531 Principale, à Granby, le 24e jour de février 1983, à dix heures de l'avant-midi, savoir: 1 bureau de travail 6 tiroirs; 1 bureau de travail brun 5 tiroirs; 1 petit meuble filière 2 tiroirs; 1 armoire en métal 2 tiroirs; 2 meubles filière 4 tiroirs; 1 calculatrice Unitex of Canada; 2 fauteuils tournants sur roulettes; 1 chaise en bois; 1 patère, 1 Paymaster Rebbon Write & Signe.

LESQUELS EFFETS seront vendus pour argent comptant au plus offrant et dernier enchérisseur.

DONNÉ à GRANBY, ce 1er jour de février 1983.

RAYMOND CHABOT, Huissier. PC-10305

## Les faits d'hier

### 43e jour de l'année. Principaux anniversaires historiques:

1981 — Le nouveau premier ministre polonais, le général Jaruzelski, demande un moratoire de 90 jours sur les grèves pour donner à son gouvernement le temps de résoudre la crise économique.

1980 — Le Kenya, la Somalie et Oman acceptent de faciliter l'accès de leurs installations militaires aux Etats-Unis.

1974 — Arrestation à Moscou de l'écrivain Alexandre Soljenitsyne.

1970 — Un raid israélien en Égypte fait 70 morts.

1934 — Grève générale en France après les manifestation du 6 février.

1912 — Abdication de la dynastie mandchoue en Chine.

1818 — Indépendance du Chili.

1736 — Nadir Chah devient roi de Perse.

1689 — La Diète allemande déclare la guerre à la France à la suite de la dévastation du Palatinat.

1610 — Le roi de France Henri IV signe une alliance avec l'Union protestante allemande.

### Ils sont nés un 12 février:

— Archangelo Corelli, compositeur italien (1653-1713)

— Charles Darwin, scientifique anglais (1809-1882)

— Abraham Lincoln, président américain (1809-1865)

— Franco Zeffirelli, metteur en scène italien (1923).

## Avis d'encan public par ordre d'une banque à charte tous les équipements de MACHINERIE DE TEXTILE CANADIENNE LTÉE. M. T. C. LTÉE.

Pour être vendu lot par lot sans aucune réserve sur les lieux  
**855 VADNAIS, GRANBY, QUÉBEC**  
Parc industriel, Granby  
**MARDI, le 15 FÉVRIER 1983 — 11H00 A.M. PRÉCISES**

Machinerie & équipement d'usine — matières premières — chariots élévateurs — terrain et bâtisse — bureaux.

### LISTE PARTIELLE

#### MACHINERIE ET ÉQUIPEMENT

CISAILLE HYDRAULIQUE "PROMECAM" 1980 CH — 630 — 1/4" X 10' — PLIEUSE HYDRAULIQUE PROMECAM RG 103 100 TON X 10' — FERRONIER "BUFFALO" NO. 03" X 3" X 3 / 8 — Press. Hydraulique 100 ton avec contrôles — Etou Limeur "sharper" 24" — scie à fer "Baxter" mod. 180 — scie à fer king — (2) perceuses "Strands" 1 1 / 8" cap. — tour "GEMINI" Mod. 650, 28" X 36" X 200" tout équipé — tour "Jahsome" 15"X 40" tout équipé — Tour "BERTRAM" 24" X 22" avec polisseur — tarandeuse "BEAVER" 2" — scie fruid 14" dia copieur hydraulique "DIPLOMATIC" — série eissel 11 — "BEAVERLY SHEAR" No. 3 — Plieuse à tuyaux V.A.S.

#### ROULANT

"TOW MOTOR" 6000 lb, chariot élévateur, pneus soufflés propane, Hyster 4000 lb. Chariot élévateur Mod. 5 / 351.

#### MATIERES PREMIERES

Fer — fer inoxydable — hydraulique pompe — Moteurs — Valves — Cylindre — Pièces électriques de toutes sortes — Boyau assorti.

#### DIVERS

Tête à divises — étou — couteaux — meshes — tarounds — soudeuses — Holzer outils électriques — tables de travail en acier — mandrins — collet et chucks — convoyeur — torches — chalumeaux — perceuses — ca-siers — coffre — chariot à palettes — compresseur 1/2 H.P. portatif.

#### ÉQUIPEMENT DE BUREAU

Bureaux en "L" — chaises — filières latérales — dactylo — Credence — fauteuils — patères — tables à dessin — machines à Bleus — cafétéria — horloges.

#### BEAUCOUP D'AUTRES ITEM.

Terrain et bâtisse pour être offerts à 2:00 P.M. à des conditions spéciales. Courant électrique sur tout pour inspection MACHINERIE TRES MODERNE.

**NE MANQUEZ PAS CET IMPORTANT ENCAN.**

N-2731

**Commission scolaire de Granby** 385, rue Principale C.P. 325, Granby, Québec

Inscription scolaire  
14, 15, 16, 17, 18 février 1983

#### Enfants déjà à l'école:

La Commission scolaire inscrit elle-même en vue de la prochaine année scolaire les enfants qui fréquentent actuellement une école de la Commission.

#### Enfants qui seront en maternelle l'an prochain:

Tous les parents qui désirent la fréquentation d'une école francophone pour leurs enfants (l'enfant doit avoir cinq ans avant le premier octobre 1983) doivent se rendre à l'école de leur secteur pour compléter l'admission de leurs enfants.

Les parents de foi catholique qui croient remplir les exigences de la Loi 101 et qui désirent que leurs enfants fréquentent l'école anglaise doivent se rendre au centre administratif de la Commission scolaire de Granby, 385, rue Principale et demander Madame Denise Racine pour compléter les formules nécessaires à l'admission de leurs enfants.

Les parents devraient fournir, dès d'admission, l'original du certificat de naissance.

#### Détails pratiques:

Dates de l'admission: les 14, 15, 16, 17, 18 février 1983.

Heures: 9h00 à 11h00 et de 13h30 à 16h00.

Les personnes qui ne peuvent absolument pas se présenter à l'école durant ces heures doivent téléphoner à l'école et demander un rendez-vous à la direction.

#### Important:

L'organisation scolaire sera basée sur le résultat de la prochaine inscription. Il devient donc de première importance d'en respecter les exigences.

Michel Bédard  
Secrétaire général

PC-10238

# Ensevelis dans la boue

## ENCAN

Pour LOUIS-PHILIPPE TURCOT & FILS, 148, rang de l'Eglise sud, village de ST-MARCEL (Cité Richelieu). VENDREDI, le 18 février 1983 à MIDI PRÉCIS.

ATTENTION: En cas de GROSSE tempête, remis au mardi 22 février 1983.

Tout sera vendu dont un très bon troupeau de 74 têtes d'animaux Holstein incluant 3 PUR-SANG enregistrés avec papiers, 28 N.I.P. A.B.C. toutes claires au test fédéral.

Ce troupeau comprend 53 bonnes jeunes vaches dont 20 fraîches vélées ou devant mettre bas sous peu, 18 dues en mars et avril et 15 en tout temps de l'année; 14 taures dont 5 âgées de 2 ans, 2 fraîches vélées et 3 dues en avril et mai; 9 taures "ouvertes" et 9 belles génisses d'élevage de 1 à 10 mois.

\* Ce troupeau est présentement sous le contrôle P.A.T.L.Q. avec une moyenne de production de 11,500 lb à 3.5% de gras et toutes les femelles en gestation ont été inséminées.

### MACHINERIE:

2 tracteurs diesel dont un John Deer No. 2130 avec servodirection, barrage de roues, et chargeur sur le devant double action No. 146 avec fourche à fumer et pelle à gravier, en très bonne condition seulement 1731 hres d'ouvrage et un Massey Ferguson No. 65 avec barrage de roues; 2 paires de chaînes à tracteur dont une à anneau; charrue-déclencheuse Overum Sweden à 3 raies ajustables de 12 à 16 pces att. 3 pts; vibroculteur de 32 dents att. 3 pts; herse à finir; arroseuse Calasa d'une capacité de 100 gal. att. 3 pts; râtelier de côté New Holland No. 258 avec dents de caoutchouc, neuf; presse à foin New Holland No. 315, neuve; 2 voitures à 4 roues avec plate-forme; monte-balles de 24 pds avec moteur; éventail à foin Jutras avec moteur 5 HP; hachoir (chopper) John Deer de 5 pds; voiture à 6 roues avec trémie pour distribuer l'ensilage; épandeur à fumier New Holland No. 512 sur prise de force; grosse niveleuse à cylindre de 9 pds avec 30 pces de lame; niveleuse avec att. 3 pts; vis à grain Westfield de 8 pces X 51 pds sur roues avec prise de force; vis à grain 4 pces X 20 pds avec moteur; petit séchoir à grain; 2 râteliers à foin tout en métal sur roues dont un de 25 pds et l'autre de 35 pds; nettoyeur d'étable Houle de 360 pds de chaîne, neuve, seulement 1 an d'usage (gauche) avec une montée pivotante de 55 pds; silo CO-OP 18x50, en dalles de béton, comme neuf; déboiseur de Silo Patz No. 98 ajustable de 16 à 18 pds; installation d'étable modèle à chaînes pour 60 vaches, 36 bois à eau; 3 éventails d'étable avec thermostat dont 2 de 16 pces; tableau de contrôle de gestation; 2 tondeuses à animaux.

EQUIPEMENT DE LAITERIE ET RÉCOLTE:

Réservoir en vrac Zero d'une capacité de 500 gal. avec lavage automatique, comme neuf; pipeline Universel avec tuyauterie en acier inoxydable 1 1/2 po., installation pour 68 vaches avec un gros compresseur DeLaval 7 1/2 HP avec récupérateur d'huile et 4 unités de traite; 3 balances de contrôle Milko-Scope en kg; adoucisseur d'eau et chlorinateur; chariot de laiterie; 150 tonnes d'ensilage de blé d'Inde et une balance de foin et paille.

\* Nous vous prions d'arriver à l'heure précise, car nous n'avons aucun article de hangar à vendre.

CAUSE DE L'ENCAN: abandon de l'industrie laitière.

CONDITION: comptant ou prêt de banque.

Pour informations ou demande de crédit, s'adresser au propriétaire, tél: 514-794-2493 ou à l'encanteur.

DANIEL PAUL-HUS  
Encanteur bilingue  
Tél: 514-773-5660  
835, rue Papineau,  
St-Hyacinthe, Qué.

PC-10304

## VANCOUVER (PC)

— Deux adolescents de la Baie de Lion sont morts vendredi, ensevelis dans une terrain de boue, alors que le cours d'eau près duquel ils avaient installé leur roulotte est sorti de son lit et a renversé l'abri dans lequel ils dormaient.

Le sergent Frank Kelly de la Gendarmerie royale du Canada a indiqué que les corps de David Wade, âgé de 19 ans, et Stephen Wade, 18 ans, ont été trouvés dans la roulotte, située tout près de la résidence familiale, à environ 10 kilomètres au nord de Vancouver.

La roulotte a été déplacée d'environ six mètres et enterrée sous la boue et les roches.

Un troisième mem-

bre de la famille, Shanna Wade, âgée de 17 ans, a été sauvée de justesse, dans le sous-sol de la résidence familiale, qui a été emporté lors du glissement de terrain. Les parents des victimes n'ont subi aucune blessure.

Selon le sergent Kelly, plusieurs autres maisons de la région ont subi des dommages et au moins quatre personnes ont dû être hospitalisées dans le nord de Vancouver, pour soigner diverses blessures.

La crue des eaux a aussi provoqué l'effondrement d'un pont sur l'autoroute de Squanish et la rupture de la ligne de chemin de fer reliant le nord de Vancouver aux villes de Squanish et Prince George.

Quelque 15 millimètres de pluie sont tombés sur la région durant la nuit et la station météorologique prévoit des accumulations allant jusqu'à 50 millimètres d'ici samedi.

## LA COMMISSION SCOLAIRE DAVIGNON

### AVIS PUBLIC

COMMISSION SCOLAIRE DAVIGNON  
112, rue John,  
Cowansville (Québec)

AVIS PUBLIC est, par la présente, donné selon le "Règlement relatif à l'admission, l'inscription des élèves et la fréquentation scolaire" ainsi que la Loi sur l'inscription publique, que l'inscription obligatoire pour les élèves de niveau maternelle, élémentaire et secondaire doit être complétée avant le premier (1er) mars 1983.

Les enfants qui seront âgés de cinq (5) ans au trente (30) septembre 1983 et qui fréquenteront la classe maternelle en septembre prochain, doivent s'inscrire dans l'école la plus rapprochée, avant le premier (1er) mars 1983. Un certificat original de baptême ou de naissance est exigé lors de cette inscription.

Les parents qui désirent que leur enfant reçoive l'enseignement en langue anglaise devront en faire la demande avant le premier (1er) mars 1983.

Les parents qui désirent que leur enfant soit exempté de l'enseignement religieux catholique devront en faire la demande lors de l'inscription officielle.

Donné à Cowansville, le vingt-quatre (24) janvier 1983.

PC-10245

Le  
**Casino**  
800 Principale,  
Granby  
**DANSEUSES**  
**DE 15 HRES**  
**A LA**  
**FERMETURE**  
**TOUS LES**  
**JOURS**  
L-17300

**HORNER ENR.** (HORNER RUG CLEANING) DEPUIS 1947

**ATELIER MOBILE DE NETTOYAGE DE TAPIS A LA VAPEUR**

- ★ MOBILIER DE SALON.
- ★ DRAPERIES A DOMICILE.
- ★ COUVRE-LITS, MATELAS
- ★ RECOUVREMENT DE MURS EN TISSU.
- ★ ABAT-JOUR.
- ★ DEGATS EAU, FEU, FUMÉE MURS et PLAFONDS.
- ★ DETACHAGE.
- ★ ELIMINATION D'ODEURS.
- ★ DESINFECTION.
- ★ DECONTAMINATION.
- ★ PROTECTEUR DE TAPIS (3M SCOTCHGUARD).
- ★ ANTI-STATIQUE
- ★ SERVICE RESIDENTIEL ET COMMERCIAL

ESTIMATION GRATUITE

32 LANSDOWNE, GRANBY  
372-5907

(PC-6203)

# Johnny Rougeau

par lui-même



Les Editions Québec

— 19 —

Le tandem qui remportait le plus de succès, à part les Jérolas, c'était Ti-Gus et Ti-Mousse. Ces deux-là sont un véritable phénomène. Je pense que ça ne s'est jamais vu dans le monde du show business ici... et même ailleurs. Ils ont travaillé cinq ou six fois pour moi, sans jamais changer leur spectacle et ils remplissaient la salle chaque fois. Ce sont eux d'ailleurs qui détiennent le plus gros record d'assistance au Mocambo, il fallait le faire. Le public les adorait. En fait, ce fut une chose remarquable le jour où j'ai présenté leur spectacle en même temps que celui des Jérolas. Ni l'un ni l'autre ne voulait être en même temps au même programme car ils savaient, de part et d'autre, qu'ils pouvaient faire salle comble. Mais j'avais tenu mon bout et cette fois-là, nous avions réussi à battre les records d'assistance que les plus grosses vedettes américaines détenaient. C'était la première fois que des vedettes d'ici détrônaient des vedettes des Etats. Je pense que tout ceci a grandement contribué à donner de l'essor au show business québécois et c'est tant mieux.

Aujourd'hui, les gens me parlent encore de l'époque du Mocambo. Ainsi, les dimanches après-midi, nous avions décidé d'organiser des danses carrées, des "reels", des chansons à répondre, etc. Ce fut un succès immédiat. Les gens sortaient de la campagne, cela attirait un tout autre public. J'avais fait appel à Ovila Légaré et il savait "mener" une foule comme pas un. Tout ceci me tenait fort occupé. Je ne travaillais peut-être pas tellement dans le club proprement dit, mais il y avait l'administration, trouver les spectacles, faire la publicité et la promotion. Mais, j'avoue que je me sentais dans mon élément dans ce genre de travail qui était



Johnny Rougeau en action.

tout de même très accaparant. Par le fait même je faisais moins de lutte. On a beau être fort et avoir de l'énergie on ne peut être partout à la fois. Mais j'ai toujours fait deux ou trois choses à la fois dans ma vie.

Que les semaines passaient donc vite... trop vite. Quand on doit trouver continuellement des nouveaux spectacles, on travaille sous pression. Néanmoins j'en étais arrivé à savoir ce que le public aimait. Je roulais avec de très gros chiffres d'affaires... entre \$20 000 et \$40 000 par semaine. Mais il est souvent arrivé que le spectacle coûte \$10 000 et je devais payer mes nombreux employés. Malgré tout, je faisais de l'argent mais j'étais toujours prêt à ré-investir pour que ça continue à marcher... plus fort... toujours plus fort. D'après moi, en affaires comme ailleurs, si on n'avance pas, on recule.

Une qui m'avait bien impressionné dans le temps, c'est Alys Robi. Quelle allure, elle avait. Je la considérais un peu comme ma petite soeur et je faisais tout pour la protéger. Un jour, elle a posé un geste que je n'oublierai jamais. Elle m'a offert un tableau qui valait au

moins \$200 avec une petite note qui disait que j'avais été le meilleur patron qu'elle ait jamais eu. Ca date de 1963 et j'ai encore ce tableau. Il faut dire qu'Alys c'est une femme qui a un coeur d'or et elle avait quelques petits problèmes à l'époque. Une profonde amitié nous liait. Je ne l'oublierai jamais, elle était également très fantaisiste.

Un soir, j'étais allé au Casa Loma avec ma femme et Alys était en vedette. Elle était sur la scène, se préparant à donner son numéro quant tout à coup, elle nous aperçut. Et au micro, du haut de la scène, elle dit à ma femme: "Mme Rougeau, vous ne savez pas jusqu'à quel point vous êtes une femme chanceuse d'être mariée à un type comme ça. C'est un homme à mon goût et puis... il est si beau. En tout cas, je vais chanter une de ses chansons favorites mais je vais dédier la chanson à mon mari." Et là-dessus, elle entonne Judas. Les gens riaient. Mais c'était ce qui faisait qu'on aimait Alys. Elle était imprévisible, elle était chez elle sur une scène et elle disait naturellement ce qui lui passait par la tête, sans se déplacer. Elle avait su établir une belle complicité avec son public de cette façon-là. Evidemment, elle avait son caractère et il ne fallait pas la contredire. Moi, j'adorais tout simplement qu'elle chante à la "Piaf".

Je n'oublierai jamais non plus, la jeune Jenny Rock qui en était à ses débuts. Je lui ai donné son départ. Elle manquait d'expérience, mais j'étais persuadé qu'elle avait quelque chose... du nerf... du rythme... un sens du show bizz fort développé pour quelqu'un de si jeune. Puis, le jeune Jacques Bélanger, oui, celui qui devait devenir Brigitte Martel a chanté chez moi. Les femmes l'adoraient. Il était tout blond et jofflu, mignon comme tout.

(A SUIVRE...)

**BONNE JOURNÉE A TOUS**

**JEAN MICHEL** et son équipe

BIÈRE  
Laurentide  
ALE

MOLSON  
EXPORT

MOLSON  
Légère  
Light

MOLSON  
BRADOR

L-17872

**REMERCIEMENTS**

Mme Yolande Brien ainsi que ses frères et soeurs désirent remercier bien sincèrement toutes les personnes qui leur ont témoigné des sympathies lors du décès de

**Donald Brien**  
survenu le  
23 janvier '83

soit par offrandes de messes ou de fleurs, bouquets spirituels, télégrammes, visites, sympathies, services rendus ou assistance aux funérailles. Les personnes ayant omis de s'inscrire peuvent considérer ces remerciements comme personnels.

PC.10310

**REMERCIEMENTS**

Les enfants de Mme Laurette Massé désirent remercier bien sincèrement toutes les personnes qui leur ont témoigné des sympathies lors du décès de

**Mme Laurette  
Millette Massé**  
survenu le  
28 janvier

soit par offrandes de messes ou de fleurs, bouquets spirituels, télégrammes, visites, sympathies, services rendus ou assistance aux funérailles. Les personnes ayant omis de s'inscrire peuvent considérer ces remerciements comme personnels.

PC.10316

**REMERCIEMENTS**

Les frères et soeurs de Mlle Lucille L'Heureux désirent remercier bien sincèrement toutes les personnes qui leur ont témoigné des sympathies lors du décès de

**Mlle Lucille L'Heureux**  
survenu le 25 janvier  
1983

soit par offrandes de messes ou de fleurs, bouquets spirituels, télégrammes, visites, sympathies, services rendus ou assistance aux funérailles. Les personnes ayant omis de s'inscrire peuvent considérer ces remerciements comme personnels.

PC.10240

**REMERCIEMENTS**

M. Mme Léonard Grondin et leurs enfants désirent remercier bien sincèrement toutes les personnes qui leur ont témoigné des sympathies lors du décès de

**M. Luc Grondin**  
survenu  
le 12 janvier 1983

soit par offrandes de messes ou de fleurs, bouquets spirituels, télégrammes, visites, sympathies, services rendus ou assistance aux funérailles. Les personnes ayant omis de s'inscrire peuvent considérer ces remerciements comme personnels.

PC.10330

**REMERCIEMENTS**

La famille de Mme veuve David Brunelle, née Blandine Bousquet désire remercier bien sincèrement toutes les personnes qui lui ont témoigné des sympathies lors du décès de

**Mme Blandine Brunelle**  
survenu le 3 janvier 1983

soit par offrandes de messes ou de fleurs, bouquets spirituels, télégrammes, visites, sympathies, services rendus ou assistance aux funérailles. Les personnes ayant omis de s'inscrire peuvent considérer ces remerciements comme personnels.

PC.10333

**REMERCIEMENTS**

Mme Rose Dulude Benoit et les enfants désirent remercier bien sincèrement toutes les personnes qui leur ont témoigné des sympathies lors du décès de

**M. Odilon Benoit**  
survenu le  
5 janvier 1983

soit par offrandes de messes ou de fleurs, bouquets spirituels, télégrammes, visites, sympathies, services rendus ou assistance aux funérailles. Les personnes ayant omis de s'inscrire peuvent considérer ces remerciements comme personnels.

PC.10332

**REMERCIEMENTS**

Les enfants de Mme veuve Emile Rabouin désirent remercier bien sincèrement toutes les personnes qui leur ont témoigné des sympathies lors du décès de

**Mme Vve Emile Rabouin**  
née Béatrice Bernier  
survenu le 27 janvier  
1983

soit par offrandes de messes ou de fleurs, bouquets spirituels, télégrammes, visites, sympathies, services rendus ou assistance aux funérailles. Les personnes ayant omis de s'inscrire peuvent considérer ces remerciements comme personnels.

PC.10242

**REMERCIEMENTS**

M. Raymond Fontaine et ses enfants désirent remercier bien sincèrement toutes les personnes qui leur ont témoigné des sympathies lors du décès de

**Mme Aurore Fontaine**  
survenu le  
27 janvier 1983

soit par offrandes de messes ou de fleurs, bouquets spirituels, télégrammes, visites, sympathies, services rendus ou assistance aux funérailles. Les personnes ayant omis de s'inscrire peuvent considérer ces remerciements comme personnels.

PC.10325

**REMERCIEMENTS**

M. Hermas Desroches ainsi que ses enfants désirent remercier bien sincèrement toutes les personnes qui leur ont témoigné des sympathies lors du décès de

**Mme Hermas Desroches**  
née Evelynna Guay  
survenu le 26 janvier  
1983

soit par offrandes de messes ou de fleurs, bouquets spirituels, télégrammes, visites, sympathies, services rendus ou assistance aux funérailles. Les personnes ayant omis de s'inscrire peuvent considérer ces remerciements comme personnels.

PC.10241

**REMERCIEMENTS**

Mme Thérèse Gousy et ses enfants désirent remercier bien sincèrement toutes les personnes qui leur ont témoigné des sympathies lors du décès de

**M. Lucien Gousy**  
survenu le  
19 janvier 1983

soit par offrandes de messes ou de fleurs, bouquets spirituels, télégrammes, visites, sympathies, services rendus ou assistance aux funérailles. Les personnes ayant omis de s'inscrire peuvent considérer ces remerciements comme personnels.

PC.10329

**REMERCIEMENTS**

Mme Dolorès Racine et ses enfants désirent remercier bien sincèrement toutes les personnes qui leur ont témoigné des sympathies lors du décès de

**M. Lucien Racine**  
survenu le  
21 janvier 1983

soit par offrandes de messes ou de fleurs, bouquets spirituels, télégrammes, visites, sympathies, services rendus ou assistance aux funérailles. Les personnes ayant omis de s'inscrire peuvent considérer ces remerciements comme personnels.

PC.10328

**REMERCIEMENTS**

Mme Lucie Viau, ses filles Julie et Martine, ainsi que les familles Viau et Demers désirent remercier bien sincèrement toutes les personnes qui leur ont témoigné des sympathies lors du décès de

**M. Rolland Viau**  
survenu le 25 janvier  
1983

soit par offrandes de messes ou de fleurs, bouquets spirituels, télégrammes, visites, sympathies, services rendus ou assistance aux funérailles. Les personnes ayant omis de s'inscrire peuvent considérer ces remerciements comme personnels.

PC.10243

**REMERCIEMENTS**

Mme Rosilia Marquette et ses enfants désirent remercier bien sincèrement toutes les personnes qui leur ont témoigné des sympathies lors du décès de

**M. Adéodat Marquette**  
survenu le  
25 janvier 1983

soit par offrandes de messes ou de fleurs, bouquets spirituels, télégrammes, visites, sympathies, services rendus ou assistance aux funérailles. Les personnes ayant omis de s'inscrire peuvent considérer ces remerciements comme personnels.

PC.10326

**REMERCIEMENTS**

Mme Déodat Cabana ainsi que ses enfants désirent remercier bien sincèrement toutes les personnes qui leur ont témoigné des sympathies lors du décès de

**M. Déodat Cabana**  
survenu le  
21 décembre 1982

soit par offrandes de messes ou de fleurs, bouquets spirituels, télégrammes, visites, sympathies, services rendus ou assistance aux funérailles. Les personnes ayant omis de s'inscrire peuvent considérer ces remerciements comme personnels.

PC.10319

**REMERCIEMENTS**

M. Romand Fournier et ses enfants désirent remercier bien sincèrement toutes les personnes qui leur ont témoigné des sympathies lors du décès de

**Mme Huguette Fournier**  
survenu le  
22 janvier 1983

soit par offrandes de messes ou de fleurs, bouquets spirituels, télégrammes, visites, sympathies, services rendus ou assistance aux funérailles. Les personnes ayant omis de s'inscrire peuvent considérer ces remerciements comme personnels.

PC.10327

**REMERCIEMENTS**

Mme Florence Viens et ses enfants désirent remercier bien sincèrement toutes les personnes qui leur ont témoigné des sympathies lors du décès de

**M. Emile Viens**  
survenu le  
31 janvier

soit par offrandes de messes ou de fleurs, bouquets spirituels, télégrammes, visites, sympathies, services rendus ou assistance aux funérailles. Les personnes ayant omis de s'inscrire peuvent considérer ces remerciements comme personnels.

PC.10315

**REMERCIEMENTS**

Les enfants de M. Bernard Parent ainsi que la famille désirent remercier bien sincèrement toutes les personnes qui leur ont témoigné des sympathies lors du décès de

**M. Bernard Parent**  
survenu le 25 janvier  
1983

soit par offrandes de messes ou de fleurs, bouquets spirituels, télégrammes, visites, sympathies, services rendus ou assistance aux funérailles. Les personnes ayant omis de s'inscrire peuvent considérer ces remerciements comme personnels.

PC.10239

**FLEURISTE  
LUC ROY**

ENR.  
Fleurs  
pour  
Toutes  
occasions  
120 Principale  
Granby

Tél.: 372-5772  
PC 395

## La Voix de l'Est

### TARIFS D'ABONNEMENT

	Camelot	
SAMEDI	SEMAINE	ANNEE
\$0.50	\$2.25	\$105.00

Dans les endroits desservis par camelots

PAR LA POSTE  
Tél.: 372-5433

La Voix de l'Est Ltée Granby, Qué.  
136 Principale, J2G 2V4 Tél. 372-5433



## Granby Granite Enr.

MME LUCILLE G. MÈNARD, PROP



MONUMENTS  
LETTREGE  
RÉPARATION



451 DUFFERIN  
(FACE AU CIMETIERE)

372-7729  
GRANBY

Washington, Philadelphie et Baltimore ensevelies

# La pire tempête depuis 40 ans

**WASHINGTON (AFP) — La plus violente tempête de neige qui ait frappé la côte nord-est des Etats-Unis depuis plus de 40 ans a paralysé vendredi des dizaines de villes, de la Caroline du nord jusqu'à New York, privant d'électricité des milliers de maisons et bloquant toute circulation.**

Washington, Philadelphie (Pennsylvanie), Baltimore (Maryland) étaient recouvertes de plus de 30 centimètres de neige. Selon un responsable des services météorologiques, "cette tempête se situera parmi les plus graves jamais enregistrées dans la région".

Toutes les écoles sont restées fermées, la plupart des commerces ont clos leurs portes et les autoroutes ont été interdites à la circulation. Au moins 30.000 locaux d'habitation ou commerciaux ont été privés d'électricité en Virginie occidentale.

La capitale fédérale était quasiment une ville morte où toute activité, et notamment celle du gouvernement, était paralysée. Les fonctionnaires fédéraux considérés comme non essentiels ont été invités à rentrer chez eux en milieu de journée. Les rues étaient désertes et seul le métro fonctionnait encore, du moins pour ses lignes souterraines.

## Aéroports fermés

Les trois aéroports desservant la capitale, Dulles, National et Baltimore, ont été fermés, bloquant des milliers de voyageurs. Les chaînes locales de télévision diffusent quasiment sans interruption des reportages sur la situation, conseillant aux téléspectateurs de demeurer chez eux.

L'un des rares habitants de la capitale a

avoir pu se rendre normalement au travail est le président Ronald Reagan qui n'a que quelques pas à faire sous une galerie couverte pour se rendre de ses appartements au bureau ovale de la Maison blanche.

La tempête l'a toutefois obligé à annuler une rencontre avec des participants du comité intérimaire du Fonds monétaire international, réuni depuis jeudi à Washington, et à renoncer à son traditionnel week-end dans sa résidence de Camp David, à une centaine de kilomètres de la capitale.

## Appel aux volontaires

La police et les hôpitaux ont appelé les propriétaires de voitures à quatre roues motrices à se porter volontaires pour aider les services de secours.

Les autorités locales ont également demandé aux églises d'ouvrir leurs portes aux automobilistes en perdition.

La plus grave tempête qu'ait connue la capitale fédérale s'était produite en janvier 1922 quand plus de 60 centimètres de neige s'étaient abattus sur la

ville en 24 heures. Cette fois-ci, les services météorologiques s'attendaient que la neige, qui est tombée sans interruption durant toute la journée de vendredi, atteigne une épaisseur de 45 centimètres.

La météo avait annoncé dès jeudi l'imminence de la tempête et les super-marchés avaient été pris d'assaut dans la soirée par des clients craignant de rester bloqués chez eux durant plusieurs jours.

Le temps n'est guère plus clément sur la côte ouest des Etats-Unis où des inondations se sont produites à San Diego, en Californie, tandis qu'à Hawaï des vagues de 10 mètres ont contraint un millier de personnes résidant sur le bord de mer à évacuer leur domicile. Six touristes ont également été blessés.

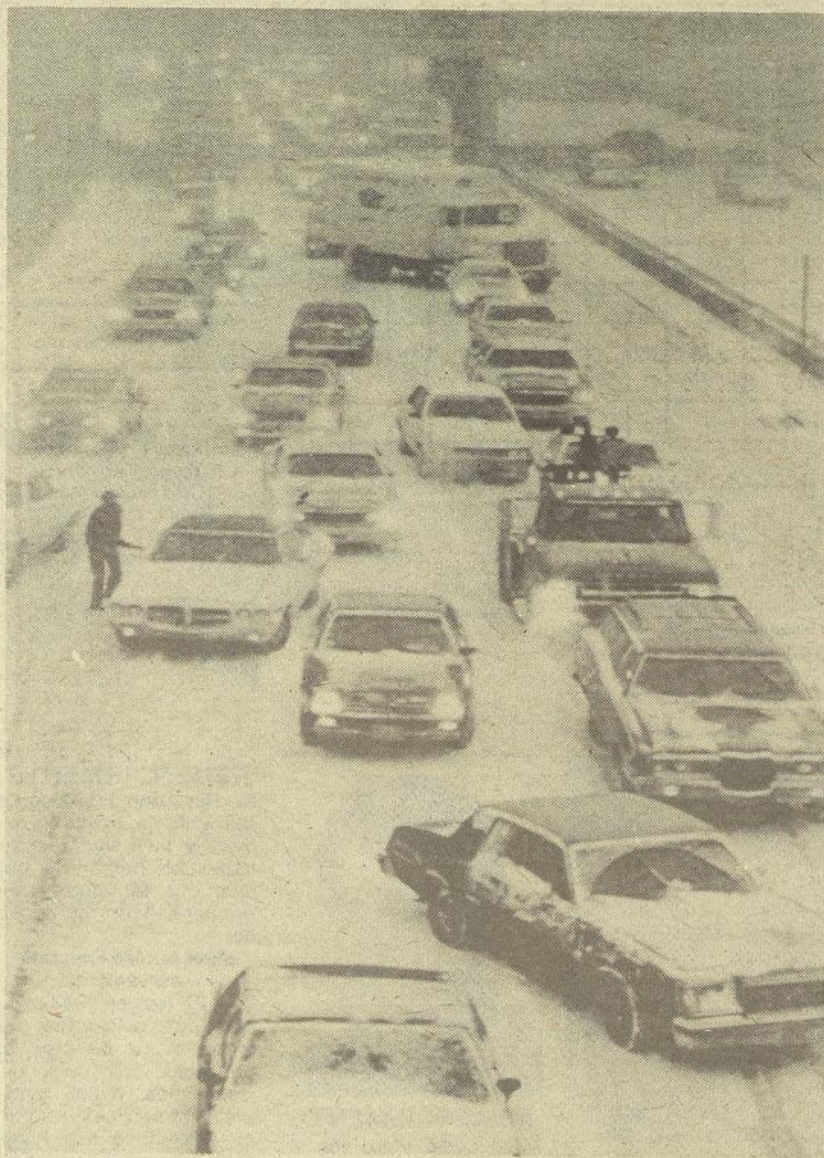

Des centaines d'automobilistes ont été pris dans la tempête qui a paralysé hier certains états américains. Des routes impraticables, notamment à Philadelphie, comme nous le montre la photo, ont obligé les conducteurs à s'armer d'adresse et de patience pour retourner à leur foyer.

# Le "boucher" de Londres accusé

**LONDRES (AFP) — Un fonctionnaire célibataire de 37 ans, Dennis Andrew Nilsen, a été accusé vendredi par Scotland Yard du meurtre de Stephen Neil Sinclair, la seule victime identifiée dans l'affaire des cadavres découpés en morceaux retrouvés dans le nord de Londres.**

Son inculpation, indique-t-on au Yard, doit lui être formellement notifiée samedi par le tribunal londonien de Highgate, compétent dans cette affaire.

Les restes de deux autres victimes encore non identifiées ont été découverts en même temps que ceux de M. Sinclair par les enquêteurs dans un égout et dans un meublé à Muswell Hill, quartier du nord de Londres où habitait Dennis Nilsen, un ancien policier londonien.

La police a commencé à fouiller une autre maison, à Kilburn, au nord-ouest de la capitale, où elle pense retrouver 13 autres corps. Scotland Yard a tenu à souligner que Dennis Nilsen n'a été accusé vendredi que d'un seul meurtre.

L'affaire, révélée jeudi soir au public dans une maisonnette à vendre avenue Melrose, à Kilburn.

Scblic, a éclaté mardi. Inquiets de la mauvaise odeur persistante qui émanait d'un égout, des habitants de Muswell Hill avaient demandé à un plombier, M. Michael Cottran, de venir le déboucher.

## Morceaux de chair

Celui-ci découvrait alors "de la chair humaine coupée en morceaux, de quoi remplir quatre seaux de 10 litres", selon ses propres termes.

Quelques heures plus tard, la police appréhendait un locataire de la maison voisine, Dennis Nilsen, qui sera interrogé durant deux jours.

Outre les restes de trois corps dans l'égout, les enquêteurs ont découvert dans l'appartement de Dennis Nilsen, au premier étage du meublé, deux têtes et une main dans un état de décomposition avancée, puis d'autres restes dans un petit meuble contenant un service à thé et dans une armoire. Tous appartiennent aux corps des trois victimes: des jeunes gens de race blanche, précisent les policiers, qui espèrent les identifier sans tarder.

Jeudi soir, alors qu'une équipe d'enquêteurs était restée à Muswell Hill où tous les occupants du meublé de Cranley Gardens avaient été évacués et relégués, d'autres policiers se sont rendus à cet endroit et Scotland Yard pense y découvrir 13 corps. Les recherches qui se sont poursuivies vendredi ont été suspendues en fin d'après-midi. Elles devront, a indiqué le Yard, reprendre à la lumière du jour.

## Amateur de poésie...

L'examen des appartements et du petit jardin de la maison de Kilburn sera "minutieux" et devrait prendre un temps "considérable", ajoute le Yard, qui estime qu'aucun élément nouveau ne devrait intervenir "avant un certain temps".

Selon ses proches, Dennis Nilsen est un homme discret. "Grand amateur de poésie et de musique, selon sa mère, il a un tempérament artistique".

Un autre membre de sa famille a déclaré ne jamais avoir rien su sur ses petites amies ni avoir la moindre idée sur le genre de personnes qu'il rencontrait à Londres.

"C'était un gentil gamin, d'une intelligence sensiblement au-dessus de la moyenne", a estimé de son côté un de ses anciens instituteurs, qui a ajouté: "Il me semblait être populaire parmi ses petits camarades".

Les policiers qui ont fouillé l'appartement de Dennis Nilsen ont pour leur part découvert "quelque chose de jamais vu au cours de nombreuses années de service", caractérisé notamment par la "puanteur" de l'atmosphère. "Les étagères étaient remplies de livres pornographiques", ont-ils encore confié.

# Les mots croisés

## PROBLEME NO 79

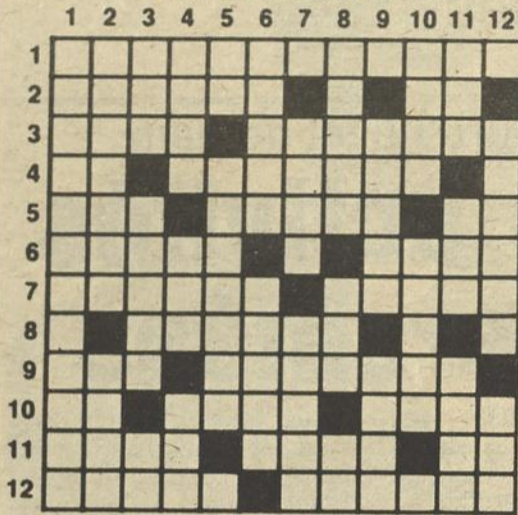

### HORizontalement

- Destruction de la couleur naturelle.
- Bave de quelques animaux. — Terme de tennis. — Note de musique.
- Petit objet de fantaisie.
- Parcours des yeux. — Cabinets. — Riv. d'Alsace.
- Multinationale américaine. — Blafard, livide.
- Négation. — Grain de chapelet. — Impératrice d'Orient (797-802).
- Munir, équiper. — Couvre de glu.

### VERTICALEMENT

- Mesurage des terres par are. — C'est-à-dire.
- Ingénieur allemand (1832-1891). — Ile de l'océan Atlantique. — Epoques.
- Fille d'Inachos. — Du nord, fém.
- Rouge, en parlant du visage, fém. — Pron. pers.
- Personne, individu. — Dieu marin.
- Sorte de boussole.
- Tenir compte de. — Entièrement.
- Le fond de certaines choses. — Terme d'échecs. — Symb. chim.

- Jeune homme qui n'a pas été recensé avec sa classe d'âge. — Se dit d'êtres dont l'existence exige la présence de l'oxygène.
- Maréchal de France (1755-1820). — Ens. des dialectes du midi de la France.
- Petite riv. de Bretagne. — Economiste américain né en 1921.
- Ratisse. — Qui a rapport aux peuples de la mer Egée.
- Dirige vers un lieu. — Acide désoxyribonucléique.
- Au golf, petite cheville. — Unité de mesure de travail. — Anc. v. d'Italie.
- Symb. chim. — Nommer par la voie des suffrages.
- Charpente du corps. — Gros nuage épais. — Double règle.
- Ornée de nielles. — Etable à porcs.

### SOLUTION DU PROBLEME NO 78



# Clin d'oeil



Marilyn Manuta, 56 ans, se promène dans les rues de Miami avec tout ce qu'elle possède au monde: un panier d'épicerie bourré d'objets divers. Marilyn a traversé tous les moments économiquement difficiles depuis 20 ans, mais elle affirme que les deux dernières années ont été de loin les plus pénibles.

# Le mot mystère



6 Lettres Le mot clef — Très petit espace de temps

Edimedia Inc.

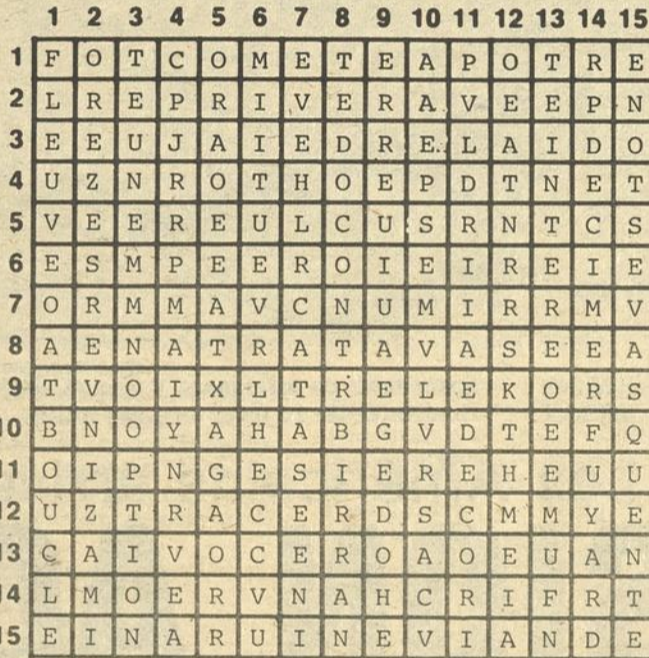

Lisez attentivement la liste des mots. Lorsqu'ils auront tous été utilisés horizontalement, verticalement, obliquement, et, en plus, de droite à gauche et de bas en haut, il ne restera que les lettres formant le mot-mystère.

- |        |         |         |         |
|--------|---------|---------|---------|
| Amende | Fleuve  | Menuet  | Tartane |
| Apôtre | Fumée   | Nizam   | Teinter |
| Avance | Fuyard  | Option  | Tracer  |
| Besoin | Gésier  | Oseraie | Trapèze |
| Boucle | Graver  |         | Uranie  |
| Canova | Hacher  | Parole  | Vasque  |
| Comète | Hayon   | Priver  | Veston  |
| Couple | Inverse | Radial  | Viande  |
| Décime | Journal | Ruine   | Vocero  |
| Décor  | Désirer | Sévère  | Voix    |
| Épître | Kamichi |         | Zéro    |
| Étrive | Louveté |         |         |

Solution du problème précédent:  
Grossir

# L'horoscope

## BELIER

du 21 mars au 20 avril  
Ne vous prenez pas trop au sérieux; agissez avec simplicité et naturel. Il y a des possibilités de rencontres séduisantes ou d'une escapade en compagnie d'un être aimant.

## LION

du 23 juillet au 23 août  
Évitez de prêter de l'argent; sachez refuser avec diplomatie. Satisfactions auprès de nouvelles connaissances mais ne négligez pas pour autant vos anciens amis.

## SAGITTAIRE

du 23 nov. au 21 déc.  
Le cœur vous apportera des plaisirs, des tentations mais aussi quelques moments de détresse où vous vous sentirez perdu comme un enfant.

## TAUREAU

du 21 avril au 20 mai  
Pas de grands changements dans votre vie sentimentale. Vous apporterez de la bonne volonté dans vos rapports avec une personne qui vous aime tendrement même si elle vous irrite un peu.

## VIERGE

du 24 août au 22 sept.  
N'agissez pas trop précipitamment, laissez faire les choses et demeurez confiant et optimiste. Il est encore temps de dire non avant de vous engager pour la vie si vous n'êtes pas certain de vos sentiments.

## CAPRICORNE

du 22 déc. au 20 janv.  
Mettez de l'ordre dans vos projets et terminez votre travail en réglant les questions en instance. Vous êtes trop possessif, respectez l'indépendance de vos proches.

## GEMEAUX

du 21 mar au 21 juin  
Sentimentalement, vous ferez plusieurs rencontres agréables et même quelques conquêtes. Vous serez attiré par un être un peu plus jeune que vous ou très gai de caractère.

## BALANCE

du 23 sept au 23 oct.  
Vous risquez d'être maladroit. Surveillez davantage vos paroles car l'être aimé vous pardonne facilement votre brusquerie et votre esprit critique.

## VERSEAU

du 21 janv. au 19 fév.  
Dominez votre nervosité et contrôlez vos réactions. Évitez les discussions qui n'apportent rien. Soyez plus discret sur votre vie privée; ne faites aucune confidence.

## CANCER

du 22 juin au 22 juillet  
Concentrez toute votre attention sur vos objectifs si vous voulez réussir; soyez persévérant. Ne rendez pas jaloux l'être aimé et faites preuve de spontanéité; ne soyez pas si frivole.

## SCORPION

du 24 oct. au 22 nov.  
Vous connaîtrez des moments de solitude, mais en revanche, vous passerez aussi des heures agréables. Une rencontre inattendue vous procurera du plaisir.

## POISSONS

du 20 fév. au 20 mars  
Vous bénéficierez d'heureuses circonstances aujourd'hui et vos diverses activités seront favorisées. Modérez votre enthousiasme si vous ne voulez pas aller au devant de déceptions.

# SANS PAROLE



# MICKEY MOUSE

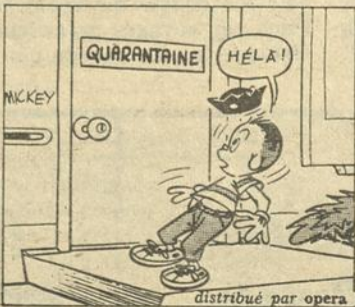

PLUS DE 30,000 PERSONNES

LISENT **La Voix de l'Est** + TOUS LES JOURS:

SERVICE D'ABONNEMENT

372-5433

L-15181

# Les sports



Les membres de la caravane américaine partis du Minnesota ont atteint leur but hier

après-midi en atteignant Valcourt après une randonnée de 12 jours et 1,600 milles.

(Photo Mario Beauregard)

## Aujourd'hui et demain Des activités diversifiées

VALCOURT (FB) — Les milliers d'adeptes de la motoneige qui se rendront à Valcourt aujourd'hui et demain auront l'occasion d'assister à de nombreuses activités.

C'est ainsi qu'aujourd'hui, les principales activités au programme seront la parade dans les rues de la ville et le banquet "Le festin du motoneigiste" qui aura lieu à l'intérieur même d'une section de l'usine Bombardier et qui sera suivi d'une grande soirée internationale avec musique, danse et spectacle, dont un tour de chant de Pierre Lalonde.

D'autre part, les qualifications pour le Sno Pro

Grand Prix St-Laurent débuteront aujourd'hui sur la piste du centre d'essai Bombardier, à quelques milles de la municipalité. Cette piste d'essai a été modifiée au cours des dernières semaines afin d'y permettre la présentation des épreuves dans les différentes catégories.

De plus, un feu de joie sera allumé en fin d'après-midi et sera suivi d'un feu d'artifice.

Dimanche, une cérémonie de bénédiction des motoneiges aura lieu à 10h30. Et enfin à compter de 13h30, la finale de la course Sno Grand Prix St-Laurent retiendra toute l'attention.

## Les Américains arrivent à Valcourt

# MISSION ACCOMPLIE

par Fernand BÉLANGER

VALCOURT — Les membres de la caravane américaine du Festival international de la motoneige peuvent dire "mission accomplie" puisqu'ils ont atteint la ville de Valcourt hier après-midi après un périple de plus de 1,600 milles.

"Ce fut un voyage presque sans problèmes. Notre principale difficulté fut de traverser les sentiers où il n'y avait pas beaucoup de neige. Heureusement que nous avons poussé la tempête en s'en venant ici", lance en riant Keith Vreeland, un des membres du trio Team Oasis qui accomplit des périple depuis

trois ans aux Etats-Unis et au Canada afin de faire la promotion de la motoneige.



FESTIVAL INTERNATIONAL DE LA MOTONEIGE 1983

Et à l'occasion du Festival international de la motoneige, l'équipe Team Oasis était accompagnée des principaux dirigeants du Conseil international de la motoneige, dont le président,

Max Buell, qui demeure au Colorado, et de deux autres adeptes de la motoneige ayant été respectivement choisis à titre de motoneigiste de l'année pour les Etats-Unis et l'Etat du Wisconsin, ce qui forme une caravane de neuf véhicules...

Mais celui qui a accompli la plus longue distance pour se rendre à Valcourt est Roger Lampitt, président de la section ouest du Conseil international de la motoneige, qui demeure dans l'Etat de Washington, un état de la côte ouest des Etats-Unis.

"C'est le plus long voyage depuis les débuts de Team Oasis. Dans nos voyages précédents, la distance la plus grande que nous

avons parcourue avait été environ 1,000 milles, soit lorsque nous nous sommes rendus dans le nord de l'Ontario", mentionne Vreeland.

"Nous parcourons habituellement 6,000 milles à chaque hiver, mais nous ne dépasserons probablement pas un total de 5,000 milles cet hiver à cause des faibles chutes de neige", lance Vreeland, qui mentionne à la blague vouloir faire de la motoneige jusqu'à l'âge de 90 ans.

### Buell heureux

Pour sa part, Max Buell se dit fort heureux de la nouvelle ex-

périence qu'il vient de vivre. "Chez moi, je suis habitué de faire de la motoneige dans des terrains montagneux et c'était la première fois que je parcourais une telle distance sur des terrains relativement plats".

Buell rappelle que le groupe était porteur d'un drapeau américain ayant flotté auparavant au sommet de l'édifice du Capitole à Washington ainsi qu'une plaque portant un message de bons vœux de la part du président des Etats-Unis, Ronald Reagan.

"Je serais prêt à recommencer un tel voyage. Keith n'a qu'à me transmettre une invitation et je vais être à nouveau de la partie", conclut Max Buell.

NOUVEAU CONCESSIONNAIRE A GRANBY

**LE TRIANON**

922 Principale, Granby

**LOCATION**

à court et à long terme

Louez directement de votre concessionnaire et économisez.

Pour renseignements, contactez Pierre Mercier

**378-9063**



**Genois ne peut oublier Granby**

— En page 50

**Réjean Houle prépare sa retraite**

— En page 54

PIZZA - SPAGHETTI - POULET ROTI



Restaurant — Comptoir — Livraison

777, Principale, Granby, 378-3906

L-14814



François Godbout a connu une belle carrière au tennis.  
(Photo: LA VOIX DE L'EST)

■ "J'ai joué mon premier match en compétition avec l'équipe inter-cités de Waterloo. J'avais 12 ans et mon partenaire Jean Courtemanche à peu près le même âge. Nous avons joué en double à Magog, contre deux gars de 18-19 ans, deux vrais colosses qui n'en revenaient pas d'être obligés de jouer contre des adversaires plus jeunes qu'eux. Ils étaient encore plus gênés après le match, parce que malgré la différence d'âge, nous les avons battus". C'est avec un sourire fendu jusqu'aux oreilles que François Godbout fouille dans ses souvenirs et relate ses débuts pour le moins heureux au tennis de compétition. Mais il avait auparavant foulé les terrains de tennis de Waterloo durant plusieurs années avant de pouvoir disputer ce premier match.

## DE WATERLOO A WIMBLEDON

# Le tennis: une passion pour GODBOUT

## Tout comme le sport amateur

"Ce que je trouve intéressant dans mon implication dans le sport amateur, c'est le fait que ça m'a permis de demeurer relié au sport mais à un autre niveau, ce qui a facilité ma transition après ma carrière au tennis".

François Godbout explique en ces termes le travail qu'il a accompli depuis la fin des années '60 dans le domaine du sport amateur, notamment en oeuvrant au service du contentieux du Comité organisateur des Jeux olympiques (COJO), organisme chargé de la mise en place de la XXIe Olympiade tenue à Montréal du 17 juillet au 1er août 1976.

"Mon travail au COJO a constitué une expérience personnelle vraiment enrichissante car j'ai eu alors l'occasion de voir la mise sur pied des Jeux olympiques de l'intérieur. Je pense que je peux dire que mon séjour au COJO, soit de 1973 à 1976, fut pour moi comme une deuxième université", note celui qui avait obtenu son diplôme en droit de l'Université de Montréal en 1964. Il devait par la suite oeuvrer en pratique privée et occuper un poste au service du contentieux de la ville de Montréal depuis 1976.

"Le meilleur souvenir que je garde des Jeux olympiques est le fait que malgré toutes les difficultés rencontrées, cet

événement a été une réussite qui nous a permis d'obtenir d'autres compétitions d'envergure internationale, comme le championnat international d'athlétisme et le championnat mondial de gymnastique", poursuit Godbout.

Il rappelle que c'est en 1969 qu'il a commencé à s'impliquer dans le sport à titre de président d'un atelier lors du congrès du sport amateur du Québec. Ces assises devaient donner lieu à la fondation de la Confédération des sports du Québec dont François Godbout devait faire partie à titre de représentant de la Fédération de tennis au sein du Conseil général, et également à titre de membre du comité exécutif.

A l'heure actuelle, il détient la fonction de vice-président de l'Association olympique du Canada de même que la vice-présidence de l'Association canadienne de tennis.

Après avoir tracé ce bilan, François Godbout note qu'il a tenté de respecter dans son cheminement le principe énoncé dans un propos d'André Gide dont il cite de mémoire le contenu: "Il faut suivre sa pente, pourvu que ce soit en montant".

Résultats du tournoi Labatt Légère, p. 51

"Les terrains de tennis étaient situés près de l'endroit où est aujourd'hui l'hôtel de ville et j'ai commencé à y jouer au milieu des années '40. Le tennis était un sport très populaire à ce moment-là et j'y ai pris goût tout de suite après avoir vu jouer les au-



Fernand Bélanger

tres. En fait, je passais mon temps sur les terrains de tennis parce que, comme plusieurs autres jeunes joueurs, je voulais absolument faire partie de l'équipe locale", lance le tennismen gaucher, président d'honneur de la tranche locale du circuit de tennis Labatt Légère.

La ville de Waterloo était en effet représentée à cette époque dans la Ligue inter-cités des Cantons de l'Est, qui comprenait aussi des équipes à Drummondville, St-Hyacinthe, St-Jean et Farnham.

"Par la suite, j'ai gravi les échelons en participant à la finale du championnat provincial chez les 15 ans et moins, alors que je n'avais que 13 ans. J'avais perdu contre Pierre Lambert, qui était âgé de 15 ans et qui est, aujourd'hui, directeur technique de la Fédération de tennis du Québec, par le pointage de 6-2 et 7-5. Puis en 1953, j'ai remporté les championnats du Québec et du Canada chez les 15 ans et moins. En 1956, j'étais champion junior (18 ans et moins) du Québec et du Canada", se rappelle Godbout.

### La Coupe Davis

"J'ai pris part à ma première Coupe Davis en 1959, mais j'avais connu une grosse déception l'année précédente quand je n'avais pas été sélectionné même si j'avais battu Paul Willey, le numéro trois au pays. En 1959, l'équipe comprenait aussi Robert Bédard, avec qui j'ai joué trois Coupe Davis de suite, John Bassett Jr, dont la fille Carling est maintenant sur le circuit professionnel, et Don Fontana", raconte François Godbout.

L'équipe de 1960 comprenait les mêmes joueurs, à l'exception de John Bassett qui avait été remplacé par Rolland Godin, avec le résultat que l'équipe canadienne de la Coupe Davis — pour une rare fois — comptait trois Québécois francophones.

Au total, François Godbout a fait partie de l'équipe de la Coupe Davis à sept reprises — soit de 1959 à 1964 inclusivement — jouant à deux reprises contre les équipes du Mexique, de l'Australie et des Etats-Unis. Sa dernière participation a eu lieu en 1969, alors qu'à 31 ans, il effectuait un retour au sein de cette formation. L'équipe canadienne avait alors défait la Hollande en première ronde pour ensuite s'incliner devant l'URSS.

"La Coupe Davis avait beaucoup d'impact au cours des années '60 car les joueurs étaient fiers de participer à une compétition prestigieuse. Mais à un moment donné, quand le circuit professionnel a pris beaucoup plus d'ampleur, les joueurs de grande renommée ont délaissé pour aller vers les compétitions octroyant de fortes sommes d'argent. Et depuis quelques années, avec la présence de joueurs comme John McEnroe,

la Coupe Davis a retrouvé un certain éclat", de poursuivre François Godbout.

### Et Wimbledon...

Le tennismen originaire de Waterloo garde aussi de très bons souvenirs de ses trois participations au prestigieux tournoi de Wimbledon — en 1961, 1962 et 1964 — ne serait-ce qu'à cause du prestige qui entoure cette compétition d'envergure.

"Wimbledon, c'est un tournoi vraiment différent des autres parce que tout y est conçu en fonction du joueur d'abord et du tournoi ensuite, ce qui est l'inverse de beaucoup d'autres tournois. Il faut se souvenir du fait que l'Angleterre est le berceau du tennis et qu'en conséquence, le tournoi de Wimbledon est encore la compétition la plus prestigieuse dans le monde du tennis. Le seul fait d'être accepté à ce tournoi constitue un exploit", lance Godbout.

"J'espère que le tournoi de Wimbledon continuera d'être disputé sur une surface de gazon, parce que c'est une surface qui oblige les athlètes à aller au maximum de leurs capacités et qui détermine les grands champions. Le gazon, c'est beaucoup plus capricieux que la surface synthétique ou la terre battue, et il faut être capable de réagir en conséquence. Bjorn Borg a gagné cinq fois de suite à Wimbledon alors qu'on a dit de Ken Rosewall qu'il était le meilleur joueur à avoir jamais mérité les grands honneurs à Wimbledon", mentionne encore François Godbout, qui n'oublie pas avoir foulé avant Borg, le terrain qui l'a mené à la gloire. ●

LUNDI: Godbout et le sport amateur



# Réjean Genoïis ne peut pas oublier Granby

■ "Je ne sais vraiment pas où je serais aujourd'hui n'eût été de Granby..."

Paroles très élogieuses pour Granby, mais surtout à l'endroit de ceux qui, il y a une quinzaine d'années, ont fait de Granby la capitale du tennis au Québec. Ce commentaire prend encore plus d'importance lorsqu'il est émis par une super-vedette comme Réjean Genoïis qui, durant 10 ans, a été le numéro un au Québec et en deux occasions, le numéro un au Canada.

Depuis hier, Granby a retrouvé son titre de capitale du tennis avec l'arrivée dans nos murs des

plus grandes raquettes venues participer à une autre tranche du Circuit Labatt Légère à Tennis-Plus.

Réjean Genoïis est chez lui à Granby et chacune de ses visites fait courir les adeptes du tennis et rappelle de beaux souvenirs.

"Je ne peux pas oublier Granby. C'est ici que j'ai été lancé et que j'ai vraiment eu ma chance. Dans ce temps-là, les circuits de tennis n'existaient pas. Les jeunes devaient se contenter de compétitions mineures entre eux. Tout à coup surgit le nom de Granby sur la carte. On y organise un tournoi avec des étran-

gers et les organisateurs n'hésitent pas à inviter les jeunes du Québec à y participer. Le tournoi de Granby est vite devenu l'événement de l'année... le "Wimbledon" québécois. C'était sérieux. Malgré mon jeune âge, j'ai eu l'occasion de frapper des balles contre les Bédard, Godbout, Belkin, alors le meilleur joueur canadien. A 17 ans, j'ai connu ma première grande victoire. J'ai battu, au club St-Eugène, Mike Bolton, alors classé 10e au Canada. Je ne l'oublierai jamais. Après cette victoire, Bolton a voulu m'amener avec lui sur le circuit canadien. J'ai décliné l'offre, préférant m'a-

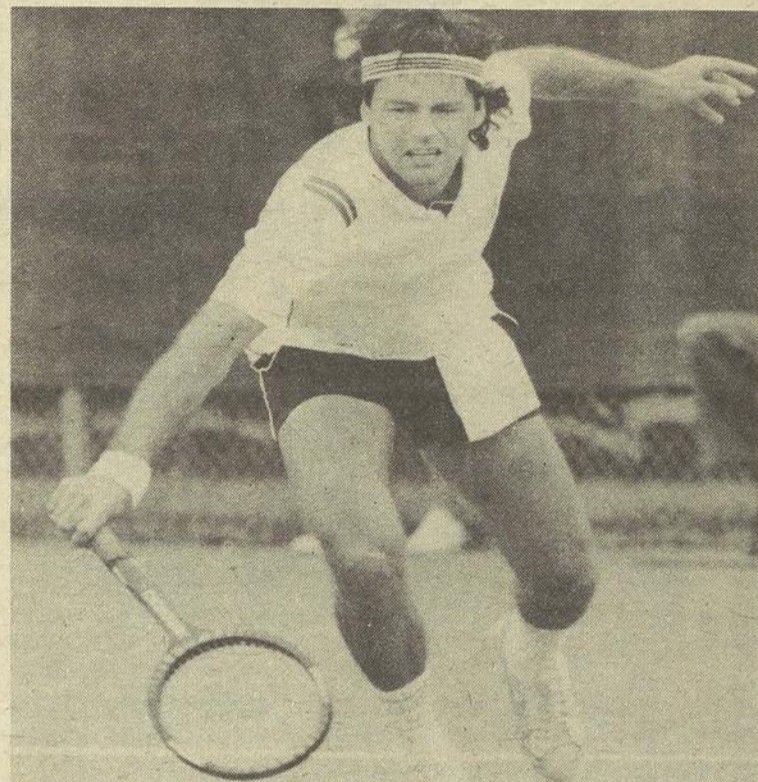

Le style spectaculaire de Réjean Genoïis a toujours plu aux Granbyens. (Photo LA VOIX DE L'EST+)

méliorer davantage", rappelle Genoïis.

### Il se souvient

Réjean Genoïis n'est pas prêt d'oublier des gars comme Denis Dumas, Réjean Boulet, Pierre Bélanger, George Mikan, pour ne nommer que ceux-là. "Ils m'ont donné ma chance. Les tournois de Granby ont toujours été inscrits en premier dans mon agenda. J'ai vécu les deux époques. Jeune, j'arrivais tôt à Granby avec mes parents. On louait une chambre et c'était une semaine de vacances pour toute la famille. Ma carrière a été fabriquée de toutes pièces ici même, à Granby, site de mes plus belles victoires. Je ne suis pas le seul à penser ainsi. D'autres jeunes ont eu la même chance car les tournois de Granby nous donnaient vraiment une chance unique. On n'était pas invité pour boucher les trous, mais pour jouer au tennis et apprendre face aux meilleurs joueurs. Plus encore, l'importance des

tournois faisait courir les journalistes de partout et on se faisait mieux connaître", ajoute celui qui est vite devenu le favori des foules à Granby.

Réjean Genoïis hésite à nommer un joueur en particulier qui fut le meilleur de tous. "Chaque époque a sa vedette. Mais je dois dire que Robert Bédard a marqué le tennis au Québec. Mike Belkin ne peut être ignoré non plus", dit-il.

Chaque athlète a sa bête noire. Mais pour Genoïis, c'est différent. "Je n'ai vraiment pas de bête noire sur un court de tennis. Toutefois, je dois avouer que je n'aime pas jouer contre un gaucher. Son service et ses effets me causent des problèmes".

Réjean Genoïis est actuellement parmi nous et il sait très bien qu'il pourra compter sur l'encouragement des Granbyens dans le tournoi à Tennis-Plus. Cela ajoute un peu de pression. "J'espère ne pas les décevoir. Je ferai l'impossible pour leur offrir une victoire en retour de cet encouragement", termine-t-il.



## Saviez-vous que...

Le carnaval d'ADAMSVILLE démarre aujourd'hui. Plusieurs activités sont au programme, mais le ballon sur glace sera surtout en vedette. "Ca va bouger", promet ARTHUR PLOUFE.

LE CLUB ARAMIS de Granby tient son concours de pêche annuel demain, au lac Brome, de 6h à 16h. La rencontre se fait chez LUSSIER. Organisé par le Comité des sports, on nous informe que la remise des prix se fera au Domaine Aramis, à l'occasion d'un souper, le soir même.

On dit que GINETTE LARIVÉE a une épaule mal en point. Est-ce l'âge qui commence à faire ses ravages? Impossible.

L'abbé NORMAND BERNIER jubilait cette semaine. Le gardien du Canadien de Montréal, RICHARD SÉVIGNY, lui a demandé de bénir son mariage, à Montréal. Voilà une belle marque d'appréciation de la part de SÉVIGNY à l'endroit de NORMAND qui lui a rendu de

fiers services. Certains se demandent maintenant si RICHARD SÉVIGNY ne deviendra pas le négociateur de NORMAND auprès du Canadien, afin qu'il obtienne le poste d'instructeur des gardiens...

LES VICS PEE-WEES disputent leur premier match au tournoi international de Québec, aujourd'hui. Ils endosseront le chandail des BISONS. Je leur souhaite bonne chance. J'ai aussi appris qu'à l'occasion de la visite des Vics à Québec, les parents des joueurs seront reçus... par GASTON DRAPEAU.

Certains parents d'équipes de l'extérieur ont fabriqué des passes réservées aux bénévoles du dernier tournoi bantam de Granby, pour pouvoir pénétrer gratuitement dans le Palais des sports. Le pot aux roses a rapidement été découvert. On aura tout vu! A souligner qu'aucune équipe de Granby ou de la région ne fut impliquée dans cette histoire.

Au classement général des équipes du hockey junior majeur

canadien, on retrouve trois clubs de la LJMQ parmi les quatre premiers, soit SHAWINIGAN, LAVAL et VERDUN. L'équipe de SASKATOON domine avec .779 contre .769 pour SHAWINIGAN et LAVAL et .736 pour VERDUN, avant les matches d'hier soir.

Le troisième tournoi de balle-molle SALAISON EXPO est prévu pour le 30 juin, 1, 2 et 3 juillet, mais déjà on connaît le président d'honneur. En effet, NORMAND BESSETTE m'informe que GILLES "DOC" GOYETTE avait accepté ce poste.

LARRY MALETTE a maintenant son chauffeur privé aux joutes des Bisons. Il s'agit de "KIKI" TÉTREAULT. On dit même que LARRY quitte le match avant le début de la troisième période... épuisé par une visite antérieure aux Aramis.

NORMAND FAUSSE célèbrera son 52e anniversaire de naissance lundi. Toutes mes félicitations.

## Du ski populaire au Mont Orford

GRANBY — La deuxième tranche du circuit Labatt Bleue de ski alpin sera présentée au Mont Orford, dimanche. Des épreuves pour tout le monde, ces courses offrent des bourses et des prix. Les inscriptions seront acceptées sur place avant la course. La première tranche a eu lieu en fin de semaine dernière à Sutton, où le circuit retournera le 19 février. La finale régionale sera présentée au Mont Orford le 13 mars. Les meilleurs de chaque région du Québec se réuniront pour la finale provinciale, le 26 mars au Mont St-Castin, près de Québec. C'est une invitation...

# Au tournoi de tennis Labatt Légère

## Une bonne bataille!

par Claude BÉLISLE

GRANBY — On peut dire que deux joueurs se sont livrés une longue bataille, à l'occasion d'un match de tennis. Mais hier, à Tennis-Plus à l'occasion de la huitième étape du circuit Labatt Légère, deux joueurs se sont livrés une vraie bagarre!

Bruno Clermont (16ième au classement, après sept tournois) et Robert Krebs (21ième) se sont vraiment tapé dessus, en expliquant leur cause auprès du juge-arbitre, André Binet.

Le début de la crise est survenu lorsque Clermont menait

6-1 et 5-4, au début de la partie qui devait être décisive.

Clermont fait un service et selon lui, la balle est à l'extérieur. Selon Krebs, la balle était bonne, il la retourne, mais Clermont n'y touche pas. Krebs consent à accorder un deuxième service à Clermont, mais celui-ci veut deux balles, disant que dans telles situations, après de longues argumentations, le joueur au service a droit à deux nouvelles balles.

Krebs décide tout simplement de ne pas accorder d'autre balle à Clermont et s'empare du point.

Clermont ne dit plus un mot. Sur le jeu suivant, Clermont sert, Krebs retourne la balle à l'intérieur du terrain, mais Clermont la déclare à l'extérieur.

Ils s'en vont donc voir le juge-arbitre, qui consent à écouter les deux versions. "C'est Clermont qui m'a donné sa version en premier. Puis, Krebs a commencé à donner la sienne", raconte M. Binet.

C'est là, que ça s'est gâté, comme le raconte Robert Krebs. "Moi, je l'ai laissé parler, mais aussitôt que j'ai commencé à parler, il m'a dit "ferme-donc ta gueule, grand tab... (sic)!" Et Clermont avoue qu'il lui a même donné une légère poussée, en lui faisant ce compliment.

Et là, le match de lutte a commencé, près du bar. "C'est drô-

le, parce qu'au lieu de venir nous séparer, tout le monde s'est éloigné pour nous regarder!", s'amuse Bruno Clermont.

Le match de lutte a duré quelques secondes et un rapport sera rédigé par le juge-arbitre André Binet. Présentement, on ne peut pas savoir quelles seront les conséquences pour les joueurs, qui, soit dit en passant, ne semblent pas regretter leur geste.

### Aujourd'hui

Aujourd'hui à 10 heures, Bruno Clermont se mesure à Dale Power. Eugène Lapierre fait face à Greg Boire, tandis que Hatem McDadi est opposé à Bill Cowan.

A 11 heures 30, François Gamache fait face à Mitch Perkins, Réjean Genois se mesure à Nigel O'Rourke (d'ailleurs, les deux joueurs ont communément demandé à avoir la présence d'un arbitre) et Harry Fritz sera opposé à Louis Lambert.

Les quart-de-finale sont disputées à 14 heures, cet après-midi, tandis que les demi-finales sont demain avant-midi. La finale a lieu à 16 heures, demain.

### Victoire de Lapierre

Causant une surprise, le professionnel de Tennis-Plus, Eugène Lapierre, a remporté son premier match, sur ses propres terrains.

Lapierre a facilement eu raison du gaucher Jean-Claude Gosselin, en deux manches de 6-0 et 6-2.

"Je suis surtout surpris de voir que j'ai gagné si facilement", avoue Eugène Lapierre.

Avant le match, le professionnel Granbyen craignait encore son adversaire. Mais Gosselin a été pris au jeu de Lapierre.

"Je savais, au départ, qu'il fallait que je le tienne au fond du court, car je connais la surface des terrains et je sais que je suis capable de promener un joueur, de cette façon, jusqu'à ce qu'il se fatigue", explique Lapierre.

"Non seulement j'ai été capable de le tenir au fond, mais je suis surpris de voir qu'il a très mal joué", reprend-il. "Ses coups manquaient de mordant, j'étais toujours en mesure de placer mes propres coups exactement là où je les voulais."

### Un autre gaucher

Cet avant-midi, Eugène Lapierre se mesure au huitième favori du tournoi, Greg Boire.

"C'est encore un autre gaucher, mais cette fois, je n'ai pas peur", assure Lapierre.

"Mais il faut que j'avoue qu'il y a deux ans, à Sherbrooke, il m'avait complètement lavé, lors

## Résultats

### 15 heures

Réjean Genois 6-0 et 6-4 sur Martin Gagnon  
Greg Boire 6-4 et 6-1 sur Christian Prescott  
Nigel O'Rourke 6-2 et 6-1 sur Jean-Pierre Boivin  
Louis Lambert 6-2 et 6-3 sur Benoit Béland

### 16 heures 30

Eugène Lapierre 6-0 et 6-2 sur Jean-Claude Gosselin  
Hatem McDadi par défaut sur Sylvie Tétreault  
Dave Schneider 6-1 et 6-1 sur Jean-François Ringuette  
Bruno Clermont 6-1 et 6-4 sur Robert Krebs

### 18 heures

Dale Power 6-4 et 6-0 sur François Synaeghel  
Mitch Perkins 6-2 et 6-4 sur Michel Lortie  
Robert Seraphin par défaut sur Robert Bettauer  
François Gamache 6-0 et 6-2 sur Pierre Blais

### 19 heures 30

Harry Fritz par défaut sur Ian Fletcher  
Bill Cowan 6-3 et 6-1 sur Ricky Meek  
Brian Millar vs Martin Lachapelle  
Christian Gingras vs Claude Desharnais

d'un tournoi. Jusqu'à aujourd'hui, nous nous sommes affrontés à deux autres reprises et je l'avais battu à chacune des occasions. La première fois, j'avais 14 ans et la deuxième fois, j'avais 20 ans..."

Aujourd'hui, Eugène Lapierre a 26 ans...

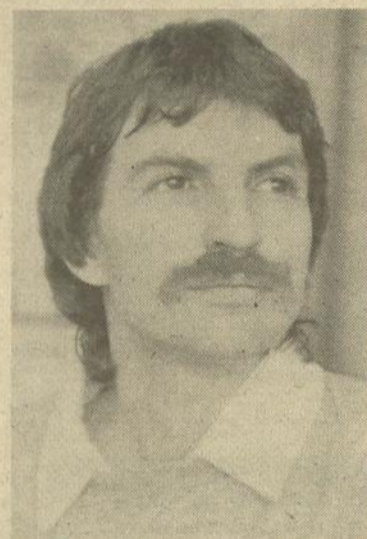

Surprise: Eugène Lapierre a eu raison de Jean-Claude Gosselin.

(Photo Mario Beauregard)

## Les Vics partent à l'assaut de Québec



Les Vics pee-wees arboreront l'uniforme des Bisons à Québec.

(Photo Mario Beauregard)

GRANBY (FB) — "Ça va être un tournoi difficile. Si on veut connaître du succès, il va falloir compter sur un effort constant des 14 joueurs. Les vétérans devront donner l'exemple parce que c'est une chose que certains avaient laissé de côté au tournoi de Waterloo".

Le pilote des Vics de Granby, Renauld Lessard, n'y va pas à mots couverts pour faire savoir ce qu'il attend de ses joueurs lors de leur participation, à compter d'aujourd'hui, à la Coupe du Québec du tournoi international pee-wee de Québec.

Les Vics — qui défendront les couleurs des Bisons — disputeront leur premier match cet après-midi alors qu'ils feront face à la formation représentant le Junior de Verdun, au Centre sportif de Bernières, près de Québec. A cause du nombre important d'équipes à l'oeuvre en début de tournoi, quelques rencontres seront présentées à Bernières au cours de la première fin de semaine d'activités.

"On peut battre Verdun en ayant un bon jeu d'ensemble et en faisant beaucoup de passes. On a joué contre ce club-là au tournoi de Laval et on a perdu 7-5 même si on avait dominé dans le nombre des lancers", rappelle Lessard.

"Je pense que le fait de jouer à Bernières va nous avantager un peu parce que les

joueurs vont être moins nerveux. On va quand même aller au Colisée de Québec pour l'inscription, ça va permettre aux joueurs de s'habituer à l'endroit. Ils vont savoir un peu plus à quoi s'attendre à notre deuxième partie qui va être jouée là", poursuit le pilote granbyen.

Lessard utilisera les mêmes trios qu'au cours de la saison régulière.

Marco Morin pivotera le trio complété par Guy Patenaude et Jean-Denis Constantin alors qu'un autre trio réunira Martin Saurette, Daniel Couture et Jacques Drouin. Pour leur part, Gilles Desloges et Hugues Savoie évolueront ensemble sur un trio qui sera complété par un attaquant provenant des deux autres trios.

A la défensive, Danny Lachapelle travaillera avec Bruno Toussaint alors que Jean-François Boucher et Carl Mercure uniront leurs efforts. Enfin, devant les buts, Lessard choisira entre Patrick Taylor et Mario Hudon.

Fait à noter, si les Vics l'emportent, ils disputeront leur prochain match jeudi à midi alors qu'en cas de défaite, ils joueront dès demain.

### Opinions des joueurs

"J'ai hâte de jouer à Québec parce qu'on va évoluer sur la même patinoire que les joueurs

qu'on voit à la télévision. A part de ça, on a rencontré les gens qui vont nous héberger et ils sont pas mal gentils", note le défenseur Danny Lachapelle, un des assistants au capitaine.

Pour sa part, le cerbère Mario Hudon, y va des commentaires suivants: "J'étais dans les buts contre Verdun au tournoi pee-wee de Laval et ils ont trois, quatre bons joueurs à surveiller, surtout les joueurs de défense".

Celui qui en est à sa septième année dans le hockey, mais la première avec les Vics, signale que les gardiens ont un rôle important à jouer dans un tournoi. "Il faut faire attention pour ne pas donner des buts plates qui peuvent nuire au club. On devrait aller assez loin dans le tournoi et jouer au moins trois ou quatre parties".

Enfin, Martin Saurette, un ailier gauche qui en est à sa deuxième saison avec les Vics pee-wees, dit qu'"il va falloir éviter de prendre des punitions parce que ça pourrait faire mal à l'équipe".

"Nous allons avoir à surveiller surtout les joueurs de pointe, car ils ont de bons lancers. Mais on est capable de battre Verdun, même si on a perdu contre cette équipe-là à Laval. En surveillant bien notre joueur, avec un bon échec-avant et en faisant des passes, on va gagner", conclut Saurette.

# Les sports en chiffres

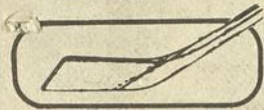

## Compteurs du Canadien

	B	A	PTS
Ryan Walter	23	32	55
Mark Napier	29	25	54
Guy Lafleur	15	37	52
Mats Naslund	20	31	51
Doug Wickenheiser	22	27	49
Mario Tremblay	21	28	49
Pierre Mondou	22	23	45
Steve Shutt	25	15	40
Larry Robinson	8	31	39
Keith Acton	16	19	35
Guy Carbonneau	13	22	35
Robert Picard	6	23	29
Gilbert Delorme	11	15	26
Bob Gainey	9	15	24
Craig Ludwig	0	18	18
Mark Hunter	8	8	16
Rick Green	1	15	16
Chris Nilan	4	3	7
Réjean Houle	1	3	4
Bill Root	1	3	4
Ric Nattress	0	3	3
Richard Sévigny	0	1	1

	B	A	PTS
Stéphane Lepage	4		
Francis Lapointe	3		
Marc Lemay	3		
Patrick Roy	3		
Martin Bouliane	2		
Daniel Lamirande	2		

## (Deuxième tranche)

	1	2	3	Total
Francis Lapointe	1	1	2	7
Jocelyn Gauvreau	2	0	0	6
Sylvain Charland	0	2	0	4
Martin Bouliane	0	2	0	4
René Breton	1	0	0	3
Serge Coutu	1	0	0	3
Gaétan Malo	1	0	0	3
Marc Lemay	0	1	1	3
Stéphane Lepage	0	0	1	1

## Compteurs de la LJMQ

	B	A	PTS	
Lafontaine, P.	Ver	80	109	189
Verret, C.	TR	55	91	146
Lemieux, M.	Lav	63	73	136
Turgeon, S.	Hul	43	82	125
Adey, P.	Hul	43	79	122
Cool, J.-M.	Ver	56	65	121
Doucet, B.	Hul	48	63	111
Pigeon, D.	Qué	45	65	110
Vilgrain, C.	Lav	36	69	105
Mormina, B.	Lon	44	56	100

## LIGUE AMÉRICAINE

### Division nord

	PJ	G	N	PP	PC	PTS	
Fredericton	53	29	17	7	232	176	65
N.-Ecosse	55	28	22	5	262	225	61
Maine	55	27	22	6	223	212	60
Adirondack	56	25	27	4	230	237	54
Moncton	55	21	29	5	198	218	47
Sherbrooke	53	15	34	4	194	246	34

### Division sud

	PJ	G	N	PP	PC	PTS	
Rochester	55	32	16	7	265	221	71
Hershey	54	28	24	2	209	204	58
New Haven	53	26	22	5	210	206	57
St. Catharines	59	26	29	4	247	262	56
Baltimore	56	23	25	8	244	259	54
Binghamton	52	23	24	5	203	213	51
Springfield	55	19	32	4	184	223	42

### Samedi

Moncton à Adirondack
New Haven à Baltimore
St. Catharines à Binghamton
Fredericton à Hershey
Sherbrooke au Maine
Rochester à Springfield

### Dimanche

Adirondack à New Haven
Moncton en N.-Ecosse
Binghamton à Rochester
Maine à St. Catharines

## COUPE DU MONDE DE SLALOM

1. Ingemar Stenmark (Sué) 95 pts
2. Steve Mahre (E-U) 80
3. Stig Strand (Sué) 77
4. Phil Mahre (E-U) 75
5. Paolo de Chiesa (Ita) 66
6. Franz Gruber (Aut) 60
7. Michel Canac (Fra) 50

## Coupe du Monde du combiné (classement final)

1. Phil Mahre (E-U) 75 pts
2. Marc Girardelli (Lux) 47
2. Pirmin Zurbriggen (Sui) 47
4. Peter Luescher (Sui) 41
5. Andreas Wenzel (Lie) 40
6. Silvano Meli (Sui) 29
7. Urs Raeber (Sui) 27
7. Peter Mueller (Sui) 27
9. Franz Heinzer (Sui) 25
10. Bruno Kernen (Sui) 22

## Slalom de Markstein

1. Ingemar Stenmark, Suède 1: 44.54 - 52.92, 51.62
2. Paolo de Chiesa, Italie 1:45.04 - 53.21, 51.83
3. Phil Mahre, E-U 1:45.23 - 53.64, 51.59
4. Andreas Wenzel, Liechtenstein 1:45.38 - 53.38, 52.00
5. Marc Girardelli, Luxembourg 1: 45.52 - 53.01, 52.51
6. Jacques Luëthy, Suisse 1:45:86 - 54.15, 51.71
7. Franz Gruber, Autriche 1:45.94 - 53.96, 51.98
8. Bengt Fjællberg, Suède 1:46.00 - 54.41, 51.59
9. Paul Frommelt, Liechtenstein 1: 46.13 - 53.85, 52.28
10. Bojan Krizaj, Yougoslavie 1: 46.15 - 53.79, 52.36

## Coupe du Monde

1. Phil Mahre, E-U, 186 points
2. Peter Luescher, Suisse, 160
3. Pirmin Zurbriggen, Suisse, 150
4. Ingemar Stenmark, Suède, 132
5. Peter Mueller, Suisse, 123
6. Andreas Wenzel, Liechtenstein, 120
7. Marc Girardelli, Luxembourg, 107
8. Harty Weirather, Autriche, 100
9. Urs Raeber, Suisse, 99
10. Steve Mahre, E-U, 95

## Au tournoi de Bedford

# Au tour de la région

BEDFORD (FB) — Une dizaine d'équipes de Granby et de la région seront en action aujourd'hui et demain lors du tournoi provincial bantam de Bedford poursuivra ses activités de plus belle

avec la présentation de 11 rencontres par jour.

C'est ainsi que dans la catégorie BB, les Jets de Farnham disputeront leur première partie au tournoi en croisant le fer avec St-Laurent alors que dans la classe CC, les Castors de Marieville affronteront le Delta de Laval.

Par ailleurs, dans la catégorie B, les Eperriers de Granby seront à l'oeuvre aujourd'hui. Les Nordiques et les Canadiens de Granby seront en action demain. De plus, les Etoiles de Bedford, la Caisse Pop de Farnham et Mathieu Débosselage de Farnham seront à l'oeuvre dans cette catégorie aujourd'hui.

Du côté de la classe C, les Nordiques de Waterloo et les Voyageurs de Granby joueront aujourd'hui alors que les Jets de Waterloo entrèrent en scène demain.

## Tournoi provincial bantam

### Jeudi, 10 février

21h10 A Montréal-Nord 6 vs Aigles de Verdun 4

### Vendredi, le 11 février

17h10 B Sonics de St-Hubert 2 vs Lions de Brossard 1  
18h30 B Centennials de D.-D.-O. 8 vs 2R de Rosemont 1  
19h50 AA Aigles de St-Jean 4 vs Civics de North Shore 2  
21h10 A Versaille vs Chargers de Longueuil

### Samedi, le 12 février

8h00 C Maple Leafs d'Iberville vs Nordiques de Waterloo  
9h20 B Eperriers de Granby vs Copains de Ste-Martine  
10h40 C Broncos de Bromptonville vs Voyageurs de Granby  
12h00 B Caisse Pop de Farnham vs Etoiles de l'Assomption  
13h20 A As de Verdun vs Barons de Beauharnois  
14h40 B Etoiles de Bedford vs Panthères de Brossard  
16h00 A Comités Jeunes d'Anjou vs Voltigeurs St-Jean Matha  
17h20 B Voltigeurs de St-Jean-Matha vs Mathieu Débosselage de Farnham  
18h40 CC Delta de Laval vs Castors de Marieville  
20h00 AA Flammes de Brossard vs St-Laurent  
21h20 BB Jets de Farnham vs Hurons de Montréal

### Dimanche, le 13 février

8h00 C Sélects de St-Hubert vs New York d'Iberville  
9h20 B Nordiques de Granby vs St-Jean-Vianney de Rosemont  
10h40 C Faucons de Brossard vs Jets de Waterloo  
12h00 B N.-D. de la Consolata vs Canadiens de Granby  
13h20 A A.S.M.N. de Ste-Colette vs 2R de Rosemont  
14h40 B Sonics de St-Hubert vs Centennials de D.-D.-O.  
16h00 A Titans de Longueuil vs Loisirs Jeunesse de Montréal-Nord  
17h20 B Gagnant samedi 9h20 vs Gagnant samedi 12h  
18h40 CC Nordiques de Laval-Nord vs Aigles de St-Jean  
20h00 AA Cougars de St-Léonard vs Aigles de St-Jean  
21h20 A N.-D. de la Consolata vs Tétravailleur

## CONFÉRENCE CLARENCE CAMPBELL

	PJ	G	N	PP	PC	PTS	
Chicago	57	36	14	7	245	195	79
Minnesota	56	28	15	13	231	200	69
St. Louis	57	17	29	11	195	222	45
Détroit	56	14	30	12	175	232	40
Toronto	53	14	29	10	197	231	38

	PJ	G	N	PP	PC	PTS	
Edmonton	56	30	16	10	300	227	70
Calgary	57	23	25	9	234	237	55
Winnipeg	56	21	28	7	209	234	49
Vancouver	55	18	26	10	201	218	47
Los Angeles	54	18	28	8	197	236	44

**Jeudi**  
Pittsburgh 3 Boston 7  
St-Louis 2 Philadelphie 5  
Winnipeg 3 Montréal 5  
Washington 3 NY Islanders 8  
NY Rangers 5 Minnesota 7  
Québec 3 Calgary 3  
Buffalo 2 Los Angeles 7

**Vendredi**  
Vancouver à Washington (remis)  
Québec à Edmonton

**Samedi**  
Toronto à Boston 13h15  
Winnipeg à Detroit 14h05  
NY Rangers à Montréal 20h05  
Hartford à NY Islanders 20h05  
Buffalo à Calgary 20h05  
Los Angeles à Pittsburgh 20h05  
New Jersey à St-Louis 21h05  
Chicago au Minnesota 21h05

**Dimanche**  
Vancouver à Boston 13h15  
Winnipeg à Washington 13h35  
Toronto à Hartford 14h05  
Los Angeles à Philadelphie 19h05

	B	A	PTS	
Gretzky	Edm	45	92	137
Bossy	NYI	37	49	86
Savard	Chi	26	60	86
Messier	Edm	37	48	85
P. Stastny	Qué	32	50	82
Pederson	Bos	34	41	75
M. Stastny	Qué	33	42	75
Nilsson	Cal	28	45	73
Goulet	Qué	40	32	72
Kurri	Edm	30	42	72
Anderson	Edm	35	35	70
McDonald	Cal	47	22	69
Clarke	Phi	20	47	67
Francis	Har	20	46	66
Dionne	LA	33	32	65
Coffey	Edm	20	44	64
Maruk	Was	29	35	64
Trottier	NYI	26	38	64
A. Stastny	Qué	24	40	64
Coffey	Edm	20	44	64
Secord	Chi	41	21	62
Rogers	NYR	22	40	62

## LIGUE JUNIOR MAJEURE DU QUÉBEC

	PJ	G	N	PP	PC	PTS	
Laval	54	42	12	0	353	229	84
Verdun	56	40	15	1	394	248	81
Longueuil	55	30	23	2	296	270	62
St-Jean	54	24	27	3	287	311	51
Hull	56	22	34	0	311	340	44
Granby	55	14	39	2	266	384	30

	PJ	G	N	PP	PC	PTS	
Shawinigan	52	39	11	2	303	174	80
Chicoutimi	53	29	24	0	312	306	58
Trois-Rivières	55	22	32	1	292	322	45
Québec	54	21	33	0	240	280	42
Drummondville	54	10	43	1	198	378	21

**Jeudi**  
Granby 3 Trois-Rivières 6

**Vendredi**  
Québec à Chicoutimi  
Laval à Drummondville  
Trois-Rivières à Granby  
Longueuil à St-Jean  
Shawinigan à Verdun

**Dimanche**  
Shawinigan à Chicoutimi 19h30  
Granby à Drummondville 19h30  
Québec à Longueuil 14h  
Laval à Trois-Rivières 19h30  
St-Jean à Verdun 19h30

## Compteurs des Bisons

	B	A	PTS
Jocelyn Gauvreau	28	48	76
Martin Bouliane	30	47	77
Francis Lapointe	27	39	66
René Breton	29	34	63
x - Gaétan Malo	31	30	61
Sylvain Charland	19	39	58
Daniel Lamirande	24	29	53
Serge Coutu	9	39	48
Stéphane Lepage	11	27	38
Stéphane Thivierge	16	16	32
Carl Vermette	10	21	31
x - Marc Lemay	7	19	26
Luc Boucher	9	11	20
Guy Charbonneau	3	10	13
Sylvain Harvey	1	7	8
Mario Canuel	2	6	8
René Paquin	0	5	5
x - Alex Daviault	0	1	1
x - Avec d'autres équipes			
Gaétan Malo	14	11	25
Marc Lemay	2	2	4
Alex Daviault	1	3	4

## Coupe Molson (Première tranche)

René Breton	8
Sylvain Charland	7
Gaétan Malo	6
Jocelyn Gauvreau	5

## Le club des experts

LA VOIX DE L'EST - SAMEDI 12 FEVRIER 1983

Ce quart-arrière a brillé pour les Eskimos au cours des quatre dernières années et est maintenant convoité par les équipes de la Ligue nationale de football. Qui est-il? Réponse lundi. Réponse d'hier: Niki Lauda.



La popularité de la patinoire du Lac Boivin ne cesse de s'accroître surtout depuis l'installation de l'éclairage, gracieuseté de la Brasserie Labatt, ce qui permet à des milliers de personnes chaque semaine de bénéficier de cette installation pour exercer leur sport favori tout en prenant une bonne bouffée d'air pur.

Sur la photo, nous apercevons les responsables de ce projet, soit: M. Richard Goulet, agent de la brasserie Labatt, M. Guy Girouard, directeur au loisir de Granby, Isabelle Gagné, une patineuse heureuse de cette initiative ainsi que M. Paul-O. Trépanier, maire de la ville de Granby. Ces personnes s'unissent pour vous inviter à venir patiner en grand nombre et de profiter de la belle température d'ici la fin de la saison hivernale.

(Publi-reportage)

L18400

Au tournoi de Windsor

# Les Incorruptibles visent au plus haut

GRANBY (FB) — "Les Incorruptibles de Roxton-Falls s'en vont à Windsor pour gagner le tournoi, rien de moins".

Le pilote de cette formation junior C, Marcel Dubreuil, est on ne peut plus catégorique lorsqu'il établit l'objectif de sa troupe au tournoi juvénile et junior C de Windsor, qui se terminera le 20 février.

Les Incorruptibles tenteront alors de répéter leur exploit de l'année dernière alors qu'ils avaient surpris

tout le monde en décrochant les grands honneurs de leur catégorie.

Cependant, au tournoi de cette année, les Incorruptibles feront partie d'une nouvelle catégorie connue sous le nom de junior C invitation. Les Incorruptibles disputeront alors trois matches en ronde préliminaire.

"Nous jouerons notre première partie lundi à 21h30 contre Sherbrooke. Ensuite, ce sera contre Asbestos jeudi à 20h et samedi le 19 février à 21h20", remarque Marcel Dubreuil.

"L'équipe de cette année est pas mal la même qu'en 1982 parce que j'ai 12 des 15 joueurs qui sont revenus", poursuit le pilote des Incorruptibles.

"Je l'ai dit l'an passé et c'est encore vrai cette année, nous avons des partisans en or et c'est quelque chose qui va être souligné par une remise d'une plaque-souvenir avant la partie de lundi", note Dubreuil, qui sera lui-

même honoré à titre de meilleur instructeur du tournoi de 1982.

Marcel Dubreuil signale qu'un service d'autobus sera disponible pour les partisans à chacune des trois parties de la ronde préliminaire. Le départ se fera à 19h le 14 février, 18h le 17 février et 19h30 le 19 février. Les personnes intéressées peuvent réserver une place en communiquant à 548-8701.

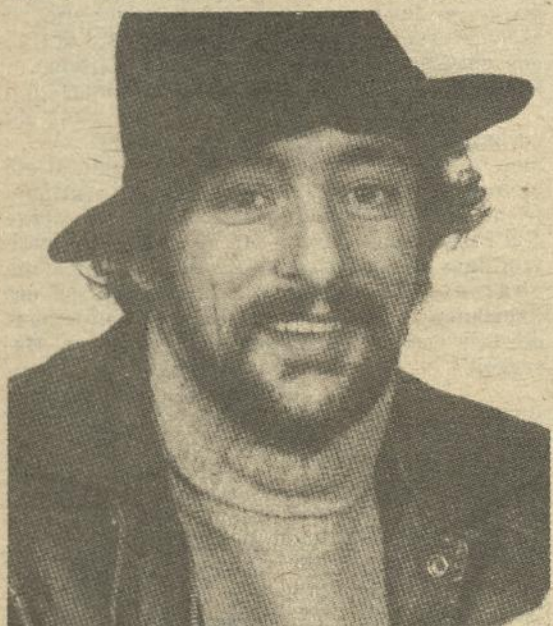

Marcel Dubreuil est confiant de voir sa troupe faire bonne figure au tournoi de Windsor. (Photo LA VOIX DE L'EST+)

**OUVERT LE SOIR ET LE DIMANCHE**

Location de skis alpins	\$12 <sup>00</sup> / jour
Location 1 / 2 journée	\$10 <sup>00</sup>
Location de soir	\$8 <sup>00</sup>
Location de skis de fond	\$9 <sup>00</sup> / jour
Planche à neige	\$25 <sup>00</sup> / jour
Location de patins	\$3 <sup>50</sup> 1 / 2 journée

Dim — lun — mardi. 8:30 à 19:00  
merc — jeud — vend — sam. 8:30 à 23:00

**LOCATION Sport**  
de Granby inc.  
120 Principale, Granby  
375-3610 (face à l'église Ste-Famille)

Pub Les Charlots

**LES COUPLES CHARLOTS VALENTINOS? LE PUNCH VALENTINOS?**

DE PLUS AMPLES INFORMATIONS LE SOIR MEME!...

**SAMEDI 12 FEVRIER 83**

41 ST-CHARLES NORD GRANBY **378-3444**

**ACHETEZ AU PRIX DU MANUFACTURIER**

**SKI DE FOND**

**SPÉCIAUX CETTE SEMAINE**

ENSEMBLE SKIS FOND ENFANTS 130 à 170 cent. SKIS FIBRE DE VERRE BÂTONS FIBRE DE VERRE FIXATIONS ALUMINIUM BOTTES DE CUIR **64<sup>90</sup>**

SKI EN FIBRE POUR ADULTES ET ENFANTS **19<sup>90</sup>** et plus

AUSSI À PRIX RÉDUIT

- ☆ Fixations en aluminium
- ☆ Bâtons en fibre de verre
- ☆ Chaussures en cuir
- ☆ Vêtements et accessoires.

**L'USINE DU SPORTIF Enr.**  
62, Principale, GRANBY, 378-3778  
Anciennement située au 620 Simonds, Granby

**Restaurant CHEZ Tony**

**SPÉCIAL SAINT-VALENTIN**

**SOUPE DU JOUR**

1) Délicieux filet de sole servi avec salade verte, légumes frais et pomme de terre en purée ou frites. **\$5<sup>40</sup>**

2) Steak de faux-filet très tendre servi avec salade verte et pomme de terre en purée ou frites. **\$7<sup>90</sup>**

Dessert du jour

Profitez-en pour venir essayer notre nouveau comptoir salade à volonté.

BIERE ET VIN

RÉSERVEZ DÈS MAINTENANT

Coin St-Antoine et Principale, Granby **378-7422**

**TOURNOI DE SKI DE FOND**

organisé par Les Loisirs

**26 FEVRIER 83**

**CLUB DE GOLF GRANBY**

POUR HOMMES & FEMMES, 18 ans et plus

**\$750 EN BOURSES**

**INSCRIPTION \$15**  
(comprend souper et soirée), sous-sol église Immaculée-Conception.

**MAXIMUM 100 participants**

Date inscription: 12 et 19 FEVRIER 13h à 16h.  
21-22-23 FEVRIER 16h à 21h

**Pavillon des Loisirs**  
480 St-Vincent, Granby.  
Inf. 378-7277 ou 372-7365

UNE COMMANDITE DE **JEAN MICHEL** et son équipe

Laurentide, Molson Export, Molson Léger Light, Brador

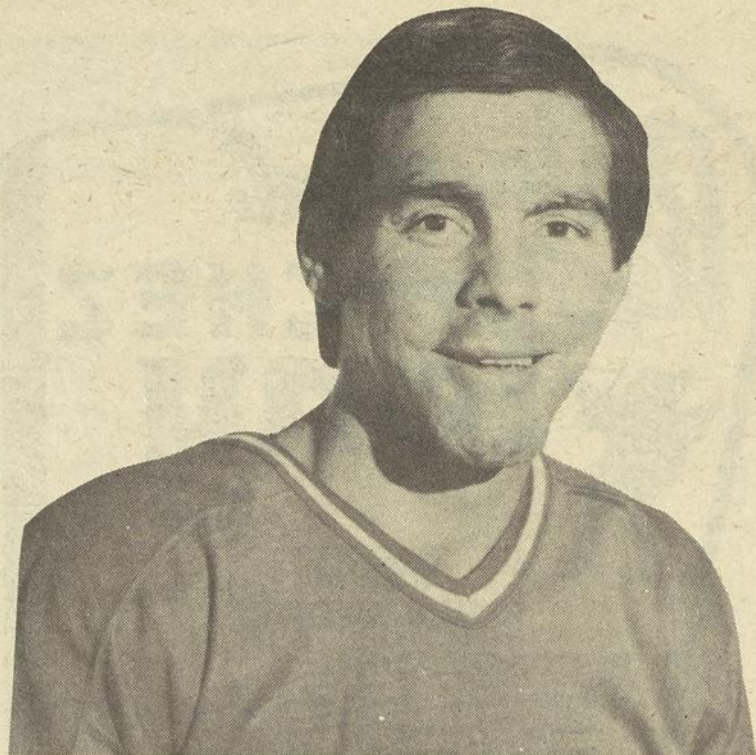

Réjean Houle, même s'il ne joue pas, est loin d'être malheureux de son sort.

(Photo LA VOIX DE L'EST+)

# Et il se dit très heureux... Houle prépare SA RETRAITE

**MONTRÉAL (PC)** — Il est probablement le seul joueur de la Ligue nationale utilisé comme réserviste même pendant les exercices. L'autre jour, on lui a demandé ses gants pour fixer des limites de slalom pour un entraînement particulier...

Quand les joueurs du Canadien disputent un match inter-équipe à l'entraînement, il s'assoit sur un banc à part et ne joue même pas.

Pierre Mondou a eu à son sujet ce commentaire merveilleusement humoristique (en anglais): "Le Canadien compte maintenant deux joueurs européens: Mats Naslund, 'a Sweedish', et Réjean Houle, 'a Finnish'".

Et pourtant Réjean Houle est heureux.

"Je n'ai jamais senti d'humiliation devant la façon qu'on m'utilise, dit-il. De la frustration, oui, mais pas d'humiliation. C'est pourquoi lors d'un match, je me suis mis une serviette sur la tête pour me cacher au banc des punitions, une chose que je n'aurais jamais faite avant. Tu tiens à ton poste et tu vois les autres prendre ta place, alors tu essaies d'en faire trop et tu prends des punitions inutiles..."

"Il faut être réaliste,

poursuit-il; j'ai 33 ans et il faut accepter la fin d'une carrière. J'ai peut-être joué mon dernier match mais je ne suis pas intéressé à en jouer un autre juste pour dire que ce sera le dernier. Je jouerai si je peux aider l'équipe".

## Trop beau?

Réjean Houle, il est presque trop beau, trop parfait. Un véritable diplomate, capable de parler (intelligemment) sans jamais compromettre qui que ce soit. A l'époque de la maternelle de Claude Ruel, il passait même pour le chou-chou. Ce n'est pas pour rien que tout le monde lui prédit une carrière dans les relations publiques et que Molson, sans lui faire de promesse formelle, a demandé à le rencontrer pour discuter de son avenir. Il aimerait aussi devenir analyste à la télévision.

"Mais je veux être libre si je veux critiquer un joueur", assure Houle le diplomate.

"Je pense qu'il y a toujours deux côtés à une médaille, explique-t-il à propos de ses commentaires conciliants. Il y a celui des joueurs et celui de l'organisation. Il faut considérer le point de vue des dirigeants également. C'est facile de critiquer, mais ferait-on mieux à leur place? Moi, j'essaie autant que possible de donner le pour et le contre.

"Je considère que le hockey a été bon pour moi, dira-t-il à un autre moment, c'est pourquoi je ne suis pas amer. J'ai eu la chance d'œuvrer dans une bonne organisation et M. Grundman a toujours été très correct à mon endroit".

## Avenir

"Il restera une année d'option à mon contrat, dit-il. Je vais bien y penser et tout évaluer, les assurances, comment je pourrais éventuellement racheter mon contrat, etc. Je vais rencontrer M. Grundman et passer au

bureau de la Ligue nationale.

"Je suis jeune, je n'ai que 33 ans et je dois penser à une nouvelle carrière", affirme celui qui a déjà suivi des cours d'administration avec les Rôtisseries Saint-Hubert et de diction avec Pierre Dufault. Il lit également beaucoup et s'intéresse à l'économie et à la politique.

Pour le moment, il a toujours le goût de jouer au hockey.

"Même si j'aurai été un an sans pratiquement jouer, je pense être capable de continuer. Il y en a eu d'autres avant moi qui ont arrêté complètement de jouer, comme Marian Stastny, par exemple. Et j'ai toujours, comme on dit, mené une bonne vie".

Après avoir assuré qu'il n'irait jamais jouer ailleurs qu'à Montréal, Réjean Houle s'est repris en pensant à Serge Savard. "Disons que je n'ai pas l'intention d'aller jouer ailleurs, a-t-il spécifié. Mais il ne faut jamais dire: fontaine je ne boirai pas de ton eau".

## Jim RUTHERFORD prend sa retraite

**TORONTO (PC)** — Le gardien Jim Rutherford, un vétéran de 12 saisons dans la Ligue nationale de hockey, a pris sa retraite.

"Vient un temps où il faut arrêter de s'illusionner, a dit Rutherford maintenant âgé de 34 ans. J'ai fait mon temps et j'ai eu une bonne carrière".

Rutherford fut le premier choix des Red Wings de Detroit au repêchage amateur de 1969. Il a participé à un total de 456 matches avec les Wings, les Penguins de Pittsburgh, les Maple Leafs de Toronto et les Kings de Los Angeles, conservant une moyenne à vie de 3.64 buts par match avec 14 blanchissages.

Ses meilleures saisons remontent à 1971-72 et à 1972-73 à Pittsburgh quand il a présenté des moyennes de 3.22 et 2.91.

Mais, après plus de six saisons consécutives avec Detroit, Rutherford fut troqué aux Maple Leafs de Toronto en 1980 en retour du centre Mark Kirton. Les Leafs l'échangèrent plus tard aux Kings de Los Angeles en retour d'un choix au repêchage où il termina la saison.

Lors du dernier camp d'entraînement, il fut supplanté par deux jeunes athlètes de 21 ans, Greg Stefan et Corrado Micallef.

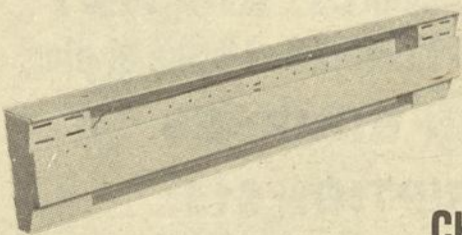

LES INSTALLATIONS ÉLECTRIQUES LECLERC INC.

490 ST-JACQUES - GRANBY, QUE. - J2G 3N8  
375-4911 rés: 378-5090

## CHAUFFAGE ÉLECTRIQUE ET BI-ÉNERGIE

LES SPÉCIALISTES FIABLES DE LA "SOLUTION ÉLECTRIQUE"  
VOUS OFFRENT UN SERVICE COMPLET SELON VOS BESOINS.  
ET C'EST SÉCURITAIRE!

## ESTIMATION GRATUITE

PROFITEZ DES SUBVENTIONS POUVANT ALLER JUSQU'À \$1450.00

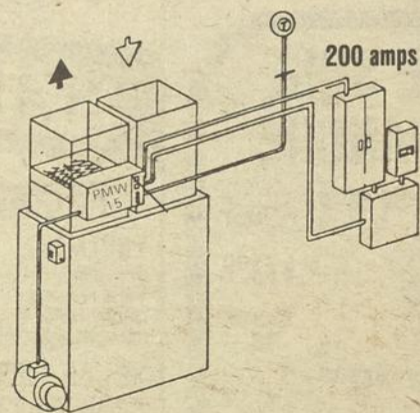

L-18392

- Plinthe électrique
- Fournaise électrique



L-18695

## LIGNE OUVERTE "LES BISONS CETTE SEMAINE"

Yves Guérard reçoit Roger Picard  
Samedi le 12 février dès 11h00



Composez

372-1450

Les Bisons battus par les Draveurs

# L'ATTAQUE A CINQ FAIT ENCORE DÉFAUT

par Fernand BÉLANGER

GRANBY — Le rendement anémique de l'attaque à cinq des Bisons leur a été funeste, alors qu'ils se sont inclinés pour une deuxième fois en autant de soirs, 6-5 devant les Draveurs de Trois-Rivières, hier soir devant 1545 spectateurs au Palais des sports.

Les Bisons n'ont marqué qu'un seul but pendant les neuf avantages numériques auxquels ils ont eu droit et ont ainsi vu les Draveurs creuser encore plus l'écart qui sépare les hommes de Roger Picard d'une place en séries éliminatoires.

Stéphane Lessard et Alain Robichaud ont brillé pour les Dra-

veurs avec deux buts chacun. Michel Boucher et Alain Guérette ont complété le pointage pour les Trifluviens. Martin Bouliane, avec un but et trois passes, Jocelyn Gauvreau, Guy Charbonneau et Daniel Lamirande ont aussi marqué pour les Bisons.

La troupe de Mario Bazinet a dirigé 25 lancers vers Claude Ki-

rouac alors que les Bisons ont obtenu 41 tirs en direction de Carl Parker.

L'arbitre Richard Brochu — qui a été la cible de projectiles des spectateurs au troisième vingt — a décerné 12 mineures, dont 10 aux Draveurs.

Les Bisons ont été incapables de profiter de quatre avantages numériques au cours du premier vingt qui s'est terminé par un pointage égal de 1-1.

Qui plus est, ils ont profité d'un avantage numérique de deux joueurs pendant 82 secondes sans pouvoir toutefois faire scintiller la lumière rouge.

Jocelyn Gauvreau a joué de malchance quand il a vu un de ses tirs frappés toucher le poteau.

Francis Lapointe a ouvert la marque dans la dixième minute de jeu avec un tir haut à la gauche de Carl Parker. Lapointe, posté à l'embouchure du filet, a complété un beau jeu de René Breton sur ce jeu.

Mais avant que la période ne prenne fin, les Draveurs ont égalé la marque sur un tir à courte distance de Michel Boucher.

## L'égalité persiste

Le deuxième vingt a été marqué par du jeu enlevant, avec quatre buts, et encore là l'égalité a persisté, l'engagement prenant fin par un pointage de 3-3.

Martin Bouliane — avec son 30e but, un sommet chez les Bisons — a d'abord donné l'avance aux siens sur une belle pièce individuelle dans la quatrième minute de jeu. Peu de temps après, Sylvain Charland a vu Parker lui voler un but certain avec un geste rapide de la main gauche.

L'ex-Bison Alain Robichaud

est venu hanter son ancienne équipe en faisant bouger les cordages dans la 12e minute. Alain Guérette a par la suite donné l'avance aux Draveurs pour la première fois de la rencontre dans la 19e minute, mais les Bisons ont rendu la politesse aux visiteurs en marquant dans la dernière minute de jeu pendant une pénalité à Greg Choules. Daniel Lamirande est celui qui plaçait alors le match dans une impasse.

## Le sommaire...

### Première période

1. Granby: Francis Lapointe 27 (Breton, Bouliane) 9:39
  2. Trois-Rivières: Michel Boucher 18 (Linteau, Robichaud) 10:12
- Pénalités** — Badeau (TR) 10:12, Lemieux (TR) 14:42, Badeau (TR) 16:18, Landry (TR) 17:57.

### Deuxième période

3. Granby: Martin Bouliane 30 (Lapointe, Breton) 3:26
  4. Trois-Rivières: Alain Robichaud 36 (Boucher, Gauthier) 11:12
  5. Trois-Rivières: Alain Guérette 2 (St-Arnaud, Lemieux) 18:10
  6. Granby: Daniel Lamirande 24 (Malo, Bouliane) 19:26
- Pénalités** — Gauthier (TR) et Lepage (G) 4:07, Lemay (G) 14:38, Choules (TR) 18:45.

### Troisième période

7. Trois-Rivières: Stéphane Lessard 27 (sans aide) 7:21
  8. Granby: Jocelyn Gauvreau 29 (Breton, Bouliane) 9:14
  9. Granby: Guy Charbonneau 4 (Malo, Lamirande) 10:36
  10. Trois-Rivières: Stéphane Lessard 28 (Verret, R. Choules) 12:41
  11. Trois-Rivières: Alain Robichaud 37 (Linteau, M. Boucher) 16:20
- Pénalités** — R. Choules (TR) 1:20, R. Choules (TR) 5:19, St-Arnaud (TR) 19:04.

### Tirs au but

- |                |    |    |    |   |    |
|----------------|----|----|----|---|----|
| Trois-Rivières | 7  | 11 | 7  | — | 25 |
| Granby         | 12 | 9  | 16 | — | 37 |
- Gardiens** — Carl Parker, Trois-Rivières; Claude Kirouac, Granby.  
**Assistance** — 1545.



Le capitaine Marc Lemay a joué un bon match du côté des Bisons.

(Photo Jeannot Petit)

## \$1,35 million pour six hockeyeurs?

EDMONTON (PC) — Six hockeyeurs professionnels, y compris le défenseur Pat Price des Nordiques de Québec ainsi que le gardien Ron Low et l'ailier Dave Semenko des Oilers d'Edmonton, ont déposé en Cour Suprême de la Colombie-Britannique une réclamation globale de l'ordre de \$1.35 million contre l'agent négociateur Peter David Spencer qui se serait illégalement approprié ces sommes.

Low réclame la somme de \$250,000 et Semenko, \$150,000.

Danny Gare des Red Wings de Detroit prétend qu'il lui est

dû une somme de \$300,000. Dave Lewis des Kings de Los Angeles réclame \$100,000. Et deux anciens joueurs des Oilers, Pat Price maintenant avec les Nordiques de Québec, et Doug Hicks, des Bears de Hershey de la Ligue américaine sont respectivement à la recherche de sommes de \$400,000 et \$150,000.

Spencer a été accusé de falsification à Grand Forks, Colombie-Britannique, après avoir encaissé un chèque de \$15,000 du gouvernement du Canada fait à l'ordre de Ron Low.

## Nous vous offrons plus de 60 VOITURES USAGÉES

Ford — GM — Chrysler et Importées

- ☆ Financement facile, caisse ou banque
- ☆ Excellente garantie

OUVERT  
le soir jusqu'à 21h

GRANBY **AUTORAMA** FORD  
960 Principale Granby 378-4636

Voyez l'un de nos représentants

- ☆ Jacques Arès
- ☆ André Jodoin
- ☆ Réjean Martin
- ☆ Richard Gaudreau
- ☆ Paul Ménard



**PHARM-ÉCOMPTES®**  
**JEAN COUTU**

*C'est tellement mieux... c'est bien évident!*

HEURES D'OUVERTURE:  
Lun. au vend. 9h. à 22h., samedi  
9h. à 21h., dimanche 10h. à 21h.

168, rue PRINCIPALE - 372-6666 - GRANBY

**"PLANTE VERTE"**

Pot 3"



**2/129**

exp: 18 fév. 83  
limite 3 par client

**SEMAINE DES COSMÉTIQUES**

**"FABERGÉ" "POUR HOMMES"**

**CELLINI**

cologne  
15 mL



exp: 18 fév. 83

limite 3 par client

**99¢**

**BRUT**

lotion 3 oz.  
rég. \$10.79



exp: 18 fév. 83

limite 3 par client

**5<sup>99</sup>**

**BRUT 33**

lotion tout usage  
120 mL



exp: 18 fév. 83

limite 3 par client

**99¢**

**BRUT**

lotion 40 mL  
+ déodorant  
bâton 75 g



exp: 18 fév. 83

limite 3 par client

**2<sup>99</sup>**

**BOUCLES D'OREILLES**

ASSORTIES AU CHOIX

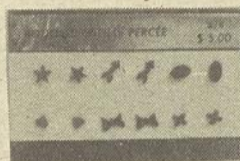

6 paires pour

**1<sup>99</sup>**

exp: 18 fév. 83

limite 3 par client

**SCRIPTO**

briquet



exp: 18 fév. 83

limite 3 par client

**79¢**

**OBTENEZ DES RÉDUCTIONS SUR TOUTES CES LIGNES**

**AZIZA**

**50%**

SUR TOUTE  
LA LIGNE

**CHIMERE**

**50%**

SUR TOUTE  
LA LIGNE

**JONTUE**

**50%**

SUR TOUTE  
LA LIGNE

**CACHET**

**50%**

SUR TOUTE  
LA LIGNE

**PIVOT**

rasoirs jetables  
X 5



exp: 18 fév. 83

limite 3 par client

**2/119**

**BLUE STRATOS**

après-rasage  
125 mL



exp: 18 fév. 83

limite 3 par client

**4<sup>39</sup>**

**COTY**

rouge à lèvres

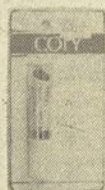

exp: 18 fév. 83

limite 3 par client

**1<sup>99</sup>**

**WISK**

détergent à lessive  
1 litre



**SWAN**

détergent à vaisselle  
1 litre



Jours

**PJC**

**1<sup>79</sup>**

**99¢**

Dimanche, lundi, mardi, mercredi seulement  
les 13, 14, 15 et 16 fév. 1983  
où jusqu'à écoulement des stocks.

**VERNI A ONGLES**

**MYSLIN**



exp: 18 fév. 83

limite 3 par client

**79¢**

**CIGARETTES**

LUNDI SEULEMENT

carton rég. ou K.S.



**10<sup>99</sup>**

limite 3 par client

VISA

**SUPER-DIMANCHE ☆ NOUS REMBOURSONS LA TAXE 9%**

**☆ SUR TOUS VOS ACHATS**

MasterCard