

Expo-Carières débuté dimanche

VICTORIAVILLE (RJC) — La grande exposition "Expo-Carières" ouvrira ses portes dimanche prochain à 19 heures pour les refermer à 22 heures le 7 mars prochain alors que le tout se déroulera à l'école Le Manège, situé rue Saint-Georges à Victoriaville.

C'EST QUOI?

Expo-Carières se compose d'une série d'étalages et de kiosques avec présentateurs; tout ceci constitue une importante source de renseignements sur différentes carrières. Des graphiques, des photographies, des montages audio-visuels, des appareils, des instruments, des réalisations, d'étudiants ou de travailleurs, des brochures, etc., tendent à faire mieux connaître différents aspects de certaines professions ainsi que les voies d'accès et leurs débouchés sur le monde du travail.

Dans les kiosques, on rencontrera habituellement des professionnels, bien informés qui peuvent répondre aux différentes questions posées par les visiteurs.

OBJECTIFS

Pas moins de cinq objectifs sont visés par cette grande exposition, organisée localement, dont le responsable est M. Normand Poisson.

- Encourager une plus grande prise de conscience des nombreuses carrières qui sont offertes et des possibilités de formation pour y accéder;
- Stimuler l'intérêt à la préparation d'une carrière.
- Permettre aux étudiants et aux parents d'obtenir des renseignements de toute dernière heure sur les carrières, sur le cours professionnel des niveaux secondaire, collégial et universitaire et sur le système scolaire (maternelle à l'université).
- Informers parents et étudiants sur les divers services mis à leur disposition par le C.S.R. des Bois-Francis.
- Informers parents et étudiants sur les débouchés possibles sur le marché du travail et sur les différentes ressources du milieu.

Bref, cette exposition vise à fournir aux étudiants et au public en général, un service de renseignements de premier ordre.

On transférera le bureau de renseignement forestier

PLESSISVILLE (GAB) — Des dispositions sont actuellement prises pour que le Bureau des renseignements forestiers de Plessisville soit transféré. Le Ministère des travaux publics fait aménager des locaux à l'Edifice provincial, à Victoriaville, à cette fin. On prévoit que le déménagement s'effectuera en mars.

Les correspondants ont déjà reçu instruction d'adresser le courrier à l'avenir à une case postale de Victoriaville. Les locaux occupés actuellement à l'Edifice social de Plessisville par le Bureau des renseignements forestiers seront donc libérés prochainement; les autorités du Service social de Mégantic ont retenu ces pièces du Conseil municipal de Plessisville à qui appartient l'Edifice social.

Nouveau responsable

C'est M. Victorin Fortier qui est le nouveau responsable de ce Bureau des renseignements forestiers. Il remplace officiellement depuis le mois d'août 1970 M. Charles-H. Gilbert, ingénieur forestier, qui était en charge du Bureau des renseignements forestiers de Plessisville depuis plusieurs années et qui a été promu à Québec, l'an dernier.

Avant sa nomination à Plessis-

ville, M. Victorin Fortier s'occupait de mesurage de bois à Lac Mégantic. A son entrée en fonction comme agent forestier à Plessisville, il a parcouru le territoire sous sa juridiction, en compagnie de M. Charles-H. Gilbert.

Listes closes pour 1971

Le programme de reboisement est au complet pour 1971 dans le territoire sous la juridiction de M. Victorin Fortier. Les demandes des reboiseurs continuent à être acceptées mais elles ne peuvent être prises en considération que pour 1972.

Quant aux réquisitions inscrites au programme des réalisations de la présente année, les intéressés seront avisés prochainement des dispositions qui sont prises pour le reboisement à faire en 1971.

Sur terrains privés

M. Victorin Fortier précise que toutes les demandes pour du reboisement concernant des terrains privés dont 75% environ appartiennent à des cultivateurs. Près de la moitié de ces terrains sont des fermes peu productives au point de vue agricole et que les propriétaires ont décidé de convertir en boisé plutôt que d'y laisser pousser des broussailles.

On emprunterait \$95,000 !

PLESSISVILLE (GAB) — Un avis de motion pour un règlement d'emprunt a été donné lors de la session régulière du Conseil municipal urbain de Plessisville. Ce règlement d'emprunt est au montant de \$95,000. Une tranche de \$30,000 de ce montant sera utilisée pour des travaux municipaux, principalement au domaine de la voirie.



MINISTRE. — Le premier ministre de la province de Québec a annoncé le 11 février dernier un remaniement dans son cabinet ministériel. Dans ces changements, il est à remarquer que M. Jean-Gilles Massé, député d'Arthabaska, conserve le portefeuille du ministère des Richesses Naturelles.

L'autre partie, soit \$65,000 est pour la construction d'un garage municipal. Ce projet de construction d'un garage municipal est décidé depuis un certain temps déjà par M. le maire Rosaire Côté et ses collègues de l'Hôtel de Ville.

Des dispositions sont prises pour que les travaux puissent commencer aussi tôt que possible au printemps. Tout l'équipement du Service de l'intendance sera centralisé à cet édifice.

ENLEVEMENT DE LA NEIGE

L'enlèvement de la neige est un autre point qui a retenu l'attention des édiles municipaux de Plessisville

au cours de la même réunion. La question du transport a donné lieu à une étude spéciale. Les édiles ont convenu d'établir certaines normes et les camionneurs qui sont engagés pour le transport de la neige auront des directives à suivre et des règlements à observer.

Le personnel technique de la Ville fera connaître aux intéressés les détails de ces nouvelles dispositions prises par le Conseil municipal sur ce rapport. Par ailleurs, les édiles ont approuvé l'achat d'équipements pour le Service de la police donnant ainsi suite à une requête présentée à cette fin.

Nouvelle entreprise funéraire a Warwick

WARWICK (AM) — Une nouvelle entreprise vient de s'établir dans le ville de Warwick. Elle est sous la présidence de M. Yvon Desrochers en corporation avec MM. Fernand Perreault et Gérard Lachance.

Il s'agit d'ensemble de salon funéraire ou équipement si vous préférez. Ces ensembles de salon funéraire seront vendus un peu partout à travers le Canada.

Il y a déjà 5 vendeurs attachés à cette entreprise qui ne tardera pas à se faire connaître.

L'entreprise porte le nom de "Entreprise Warwick". Elle est fondée depuis décembre dernier. Elle a nécessité un investissement de l'ordre de \$5000 et elle donne du travail à 8 personnes. On prévoit déjà des agrandissements à mesure que l'industrie progresse.



LES OPTIMISTES DE PRINCEVILLE. — Un groupe de visiteurs a été accueilli à l'occasion d'un souper régulier chez les Optimistes de Princeville. Il s'agissait d'une délégation des Optimistes de Plessisville; pour ces derniers, c'était là une autre étape dans leur programme de visites inter-clubs pour la saison en cours. Les visiteurs ont fait cause commune avec leurs hôtes pour le souper et les activités au programme de l'assemblée qui a suivi. Sur la photo

ci-dessus, de gauche à droite: M. Gérard Lesard, directeur du Service des relations extérieures des Optimistes de Plessisville; M. Jean-Marie Gosselin, président ex-officio des Optimistes de Plessisville, qui dirigeait la délégation visiteuse; M. René Beauregard, président des Optimistes de Princeville; M. Emile Bélanger, l'un des directeurs des Optimistes de Plessisville.

(Photo L'Union GAB)



UN HOMMAGE. — Le Service de Préparation au Mariage de Victoriaville a voulu rendre hommage dernièrement au cours d'une veillée, à tous ceux qui se dévouent dans ces cadres. Sur cette photo, nous voyons Gilles Dion, trésorier; Francine Tourigny, secrétaire; Cécile et Maurice Prince, couple permanent. (Photo CIC)

THEATRE VICTORIA

SAMEDI A 1.15 P.M.

GRAND SPÉCIAL POUR LES ENFANTS



Jerry Lewis

**JERRY
LA GRANDE
GUEULE
EN COULEURS**



ADMISSION: 50 cts.

THEATRE VICTORIA

POUR HORAIRE: 752-2707

SAMEDI à VENDREDI \$1.75

DU 27 FEV. AU 5 MARS EN GRANDE PRIMEUR

Immédiatement après plusieurs semaines d'affiche à Montréal

DRÔLEMENT NU !

- THE GAZETTE -



"NUE COMME UN VER NOUS RÉVÈLE QUELQUES PETITS SECRETS DE SA FAÇON"
- N.Y. TIMES

"UN SUJET DE RÉFLEXION... IL NE SUFFIT PAS DE VOIR POUR CROIRE"
- JOYCE HABER

"NUE COMME UN VER' DÉCRIT CLAIREMENT JUSQU'OU PEUT ALLER LE JEU DES ACTEURS"
- N.Y. DAILY NEWS

NUE
comme un ver

Pour une 2e et dernière semaine de SUCCES

18 ANS
Adultes

EN COULEURS VERSION FRANCAISE de "WITHOUT A STITCH"

2e FILM: Un grand drame d'action en couleurs

"Typhon sur Hambourg"

HORAIRE

SAMEDI et DIMANCHE SOIRS
6.45 - 10.00: Nue comme un ver
8.30: Typhon sur Hambourg

DIMANCHE MATINEE
1.30: Typhon sur Hambourg
3.15: Nue comme un ver

LUNDI à VENDREDI
7.30: Typhon sur Hambourg
9.15: Nue comme un ver

On organise le parc industriel

PLESSISVILLE (GAB) — M. le maire Rosaire Côté et ses collègues du Conseil municipal de Plessisville ont approuvé les plans préparés par M. Michel Parenteau, ingénieur de la Ville pour l'installation des services publics sur une partie du parc industriel. M. Parenteau a reçu l'autorisation de présenter ces plans à la Régie des eaux du Québec.

Les travaux projetés consistent principalement à faire installer l'aqueduc, les égouts avec station de pompage et de refoulement. La partie à desservir ainsi sur le parc industriel est le terrain de l'Imperial Oil Ltée qui y construira bureaux et entrepôts.

Appui au député

Le Conseil municipal de Plessisville a adopté une résolution pour appuyer les démarches faites par M. Bernard Dumont, député du comté de Mégantic à l'assemblée nationale. Ces démarches ont pour but d'obtenir des améliorations à la route no 49 sur la partie située entre Plessisville et Black Lake.

M. Dumont a sollicité l'appui de tous les organismes de la région afin d'obtenir du Ministère provincial de la Voirie que cette réfection soit faite au plus tôt dans le secteur concerné; la circulation y est très dense et les accidents nombreux.

Revision du rôle

La revision du rôle d'évaluation de Plessisville sera faite en 1971 par la Société d'évaluation immobilière du Québec Inc. C'est ce qu'a décidé le Conseil municipal qui consent à payer \$3,000 pour ce travail.

Une précision est donnée sur l'entente conclue à cette fin entre les deux parties: une copie des changements devront être remise à chacun des membres du Conseil municipal lors de la déposition du rôle d'évaluation au bureau du secrétaire-trésorier de la ville, M. Benoit Laliberté.

Un Congrès

Plessisville sera représenté par trois délégués au congrès de l'Association Québécoise des techniques de l'eau. Le Conseil municipal a autorisé l'un de ses membres, M. Raymond Hainse, responsable de la Commission municipale de l'eau, l'ingénieur de la ville, M. Michel Parenteau, ou son représentant, ainsi qu'un autre membre de la Commission municipale de l'eau, à prendre part à ces assises. Le congrès aura lieu au Château Frontenac, à Québec du 18 au 21 avril prochain.

Service de la police

Les édiles municipaux de Plessisville ont pris connaissance d'un rapport concernant un stage de perfectionnement suivi par le directeur du Service de la police, M. Edouard Lebrun. M. Lebrun a passé avec succès les examens qui ont mis fin à une série de cours qu'il a suivi durant trois semaines à l'Institut de police du Québec, à Nicolet.

Le directeur-adjoint, M. Maurice Daudelin ainsi que le constable, M. Raymond Gosselin, sont également inscrits pour des cours en février et en mars. Deux constables supplémentaires feront également un stage de trois mois au même endroit.

Ces deux constables s'ajoutent aux effectifs réguliers dès leur sortie de l'Institut de police du Québec, à la mi-juin. Un changement est apporté dans le nom de l'Association des policiers de Plessisville qui sera désignée à l'avenir "Fraternité des policiers de Plessisville."

Attention cultivateurs...

ACHETONS des ANIMAUX morts ou malades

POUR PLUS DE SERVICE,
APPELEZ A BONNE HEURE

S'adresser à:

Charles Boisvert

Tél. 826-2447

(Permis
No 22)

Richmond, P.Q.

14-4-71



SAMEDI A JEUDI INCL.
du 27 FEV. au 4 MARS

ADULTES \$1.75
ENFANTS .75

**CHOUPETTE
RESTE À
VICTORIAVILLE**

**2^e
SEMAINE
DE SUCCÈS
SANS PRÉCÉDENT!**



"CHOUPETTE" c'est le FILM le plus AIMÉ du PUBLIC cette ANNÉE!
"CHOUPETTE" c'est
"UN AMOUR DE COCCINELLE"

en COULEUR, de WALT DISNEY, avec DEAN JONES — MICHÈLE LEE et BUDDY HACKETT

DEUXIEME SUCCES DU RIRE

UN AUTRE SUCCES DE
WALT DISNEY

Voyez: Le **COMBAT** de SIECLE ENTRE
BRAS D'ACIER et GRIFFIN

Voyez: Les **BELLES** de la COTE dans

HONORABLE

EN COULEUR

GRIFFIN

Avec: **RODDY McDOWALL** et **SUZANNE PLESSHETTE**



SEMAINE D'ÈVE

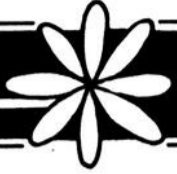

Poulet aux pêches

"On prend un homme par la panse". Mettez ce dicton en pratique, puisque c'est le mois de la Saint-Valentin! Préparez-lui un plat qui, à coup sûr vous attirera les compliments que, si souvent, il oublie de vous faire. C'est une délicieuse combinaison de viande et de fruit: de tendres morceaux de poulet et de succulentes pêches, chaudes et juteuses, le tout apprêté à l'orientale.

Cette recette du Conseil des conserveries de fruits de l'Australie a été mise au point par madame Claire Friefeld, conseillère en alimentation.

- 1 boîte (28 on.) de tranches de pêches australiennes
- 1 boîte (10 on.) de champignons entiers
- 1 poulet de 3 1/2 livres (environ) coupé en morceaux
- Farine assaisonnée
- 1/4 tasse d'huile
- 1 piment vert moyen, haché
- 2 c. à table d'oignons hachés
- 2 c. à table de sauce soya
- 2 c. à table de vinaigre

- 1 c. à table de fécule de maïs
- 2 c. à table d'eau
- 1/3 tasse d'amandes mondées et rôties

Egoutter les pêches et les champignons et réserver le jus. Enduire de farine les morceaux de poulet et les faire revenir dans l'huile; mettre de côté. Faire sauter les champignons égouttés et le piment pendant 1 minute; ajouter de l'huile si nécessaire. Ajouter les morceaux de poulet. Combiner l'oignon haché, la sauce soya et le vinaigre, ainsi que 1/2 tasse de jus de pêches et de champignons. Arroser le poulet de ce mélange; couvrir et laisser mijoter pendant 40 minutes ou jusqu'à ce que le poulet soit tendre. Mélanger la fécule de maïs et les 2 cuillerées à table d'eau; incorporer ce mélange au poulet et amener à ébullition. Réduite le feu, ajouter les tranches de pêches, couvrir et laisser mijoter pendant 10 minutes ou jusqu'à ce que les pêches soient bien chaudes. Garnir d'amandes. Servir avec du riz fumant. (6 portions)



Le lait écolier: un grand bienfait

Le lait-écolier est loin d'être une fantaisie quelconque des industriels laitiers ou des commissions scolaires. Le lait-écolier est une oeuvre humanitaire ayant pour objectif notre jeunesse. Tous les intéressés à cette promotion le font bénévolement et très sincèrement dans le but de rendre service à nos jeunes. La question financière vient en dernier lieu. Le lait-écolier est loin de représenter un bénéfice appréciable pour le préposé au commerce!

Le lait-écolier a pour objet principal l'amélioration ou la conservation de la santé des enfants. Si nous considérons que beaucoup trop d'élèves déjeunent peu ou presque pas, il est indéniable que le bon demiard de lait frais leur fera du bien. Le lait-écolier est l'aliment le plus complet actuellement sur le marché des denrées. C'est l'aliment qui coûte le moins cher, si nous prenons comme comparaison les liquides sucrés. La différence entre les deux n'est même pas digne d'être mentionnée. Nous avons à notre portée le meilleur des produits alimentaires et le plus complet au point de vue composition nutritive. Nous nous devons d'en prendre au moins à chaque jour les quantités préconisées à la suite de recherches très spécifiques sur la santé humaine.

Le lait-écolier est un très bon produit que toute notre jeunesse doit prendre à chaque jour, si nous voulons que cette jeunesse se développe et croisse normalement. Sans le lait, il est certain qu'on ne pourra compenser aux besoins sans qu'il n'en coûte plus cher. Notre jeunesse devrait, en général, pren-

dre son demiard de lait-écolier à chaque jour.

Quand on vient nous dire que le lait-écolier coûte cher, nous nous offusquons parce que c'est affirmer quelque chose sans se rendre compte de tout ce que coûte un demiard de lait-écolier est très bien, mais il faut aussi penser à ce que rapporte ce six sous en développement et en croissance. Il ne faut pas oublier que le jeune et l'adolescent ont absolument besoin de sels minéraux, de phosphore, de calcium et de protéines s'ils veulent devenir un être humain normal et capable de rencontrer les exigences de la vie moderne.

Nous vivons vite! Nous sommes en face d'une foule de problèmes sociaux, familiaux, scolaires et personnels! Nos enfants en auront-ils moins dans quelques années? Je ne le crois pas et tous disent la même chose. Or, devant cette perspective, ne croyez-vous pas que leurs système nerveux, musculaire et autres doivent être en pleine forme? Je sais que vous y pensez et que vous êtes inquiets. Vous vous demandez peut-être

quoi faire? Vous vous demandez certainement quels moyens prendre pour prévenir certaines éventualités funestes pour votre enfant. Ne vous inquiétez pas outre mesure.

Je ne veux nullement affirmer que le lait-écolier sera la solution à tous les problèmes. Non, car je passerais pour un "fou" et vous auriez raison d'opiner dans ce sens. Cependant, je puis affirmer sans trop de chances de me tromper que si notre jeunesse veut être en forme pour faire face à la musique, il faut de toute nécessité penser à l'alimentation rationnelle, adéquate et quotidienne.

Or, si nous parlons d'alimentation, nous ne pouvons laisser de côté le lait-écolier surtout à cet âge où ils en ont tellement besoin. Le lait-écolier coûte peu cher, si nous pensons aux avantages qui y sont rattachés. Autrement, les toniques et formules pharmaceutiques devront compenser!

A vous de conclure!



GARNITURE DE ROBE OU COLLIER. — Tout frais tout crochet! charme sage d'une garniture de robe ou collier au point de crochet.



SALON MARIE-FRANCE Mlle Lucie Picard

Esthéticienne - Visagiste
de l'école Edith Serei et Fernand Aubry
Massage facial - peeling - épilation -
teinture des cils et des sourcils -
traitement de l'acné.
Maquillage et manucure des produits
Arnaud et Misslyn

23-2-71

380 rue St-François - Victoriaville - 758-8746



Bélier: du 21 mars au 20 avril. — Profession: Montrez votre savoir-faire et appliquez-vous dans ce que vous faites. Chance pour le 2^{ème} décan. **Affection:** Meilleure compréhension, envisagez des projets d'avenir. **Santé:** Décontractez-vous souvent.

Taureau: du 21 avril au 20 mai. — Profession: Soyez un peu plus expansif et vous serez mieux compris; proposition qui peut avoir des suites avantageuses. **Affection:** Progression vers un dénouement favorable. **Santé:** Alimentez-vous copieusement.

Gémeaux: du 21 mai au 21 juin. — Profession: Vos improvisations réussiront facilement et un coup de chance peut vous mettre en vue (2^e décan). **Affection:** C'est en famille, à la maison que vous trouverez le bonheur. **Santé:** Décontractez-vous.

Cancer: du 22 juin au 22 juillet. — Profession: Modérez vos critiques et fréquentez les personnes avec lesquelles vous êtes en sympathie. **Affection:** Votre charme grandira et vous serez comblé en fin de soirée. **Santé:** Écartez l'alcool.

Lion: du 23 juillet au 23 août. — Profession: Laissez évoluer les initiatives en cours et veillez au bon emploi du temps. **Affection:** Proposition qui peut avoir des suites intéressantes. **Santé:** Stimulez les fonctions organiques.

Vierge: du 24 août au 22 septembre. — Profession: Revisez chaque détail et corrigez les imperfections; il faut éviter la critique désobligeante. **Affection:** C'est en voyage que vous pourrez réaliser vos espérances. **Santé:** Changez d'air.

Balance: du 23 septembre au 23 octobre. — Profession: Traitez les affaires en cours avec brio, suivez votre première idée et allez droit au but. Gains accrus. **Affection:** Agissez avec souplesse, pas de brusquerie. **Santé:** Relaxe vous souvent.

Scorpion: du 24 octobre au 22 novembre. — Profession: Appliquez-vous dans ce que vous faites; écoutez les conseils des personnes avisées. **Affection:** Apportez la preuve de votre attachement et tout ira très bien. **Santé:** Purifiez votre organisme.

Sagittaire: du 23 novembre au 21 décembre. — Profession: Écoutez les suggestions des personnes avisées et ne forcez pas les choses. Le temps jouera en votre faveur. **Affection:** Cherchez à faire plaisir à l'être aimé. **Santé:** Ménagez votre vésicule biliaire.

Capricorne: du 22 décembre au 20 janvier. — Profession: Laissez évoluer les événements mais soyez attentif aux changements qui pourraient survenir autour de vous. **Affection:** Heureuse rencontre dont vous vous souviendrez. **Santé:** Tributaire du moral.

Verseau: du 21 janvier au 19 février. — Profession: Succès dans vos préoccupations intellectuelles et dans les expériences qui doivent en découler. **Affection:** Écoutez la voix de la raison et soyez un peu plus diplomate. **Santé:** Faites de bons exercices physiques.

Poissons: du 20 février au 20 mars. — Profession: Persévérez dans vos occupations et vous y verrez clair: après des difficultés au départ, tout sera parfait par la suite. **Affection:** Dites ce que vous avez sur le coeur. **Santé:** Redoutez les enflures.

Le trigone de Mercure-Uranus facilite l'exécution des travaux intellectuels et des expériences qui en découlent; les improvisations sont généralement bien inspirées et il faut tenir des résultats d'expérience avant de vous engager. Exprimez vos sentiments avec enthousiasme. Chance avec 5 et 11.

ANNIVERSAIRES: Des changements se produiront dans vos entreprises et dont vous tirerez profit; documentez-vous; modernisez-vous. Succès.

Définition de prénom

ALEXANDRE

Caractéristiques

Les Alexandre sont en fait doués d'un grand sens pratique, mis au service d'une intelligence rapide. C'est à dessein que nous avons choisi le qualificatif rapide, car l'intelligence d'Alexandre ne se classe pas parmi le groupe d'intelligences vives, mais son intelligence saisit toujours rapidement le côté des choses qui l'intéressent, négligeant volontiers les à côtés d'une question ne semblant pas se rapporter directement à ses idées ou à ses projets.

Ils aiment à penser simplement, dans le bon sens du mot, c'est à dire en dépouillant l'idée de tous les ornements qui pourraient en dissimuler la véritable nature. Les Alexandre ne sont guère paresseux. Quoiqu'ayant des idées bien arrêtées, ils ne peuvent être taxés d'entêtement. Ils sont lents à la déci-

sion, mais après en avoir pris une, ils ne l'abandonnent pas facilement. Les Alexandre sont francs et ils préfèrent s'abstenir de parler plutôt que de conter des mensonges ou des vantardises.

On pourrait leur reprocher d'être quelque peu susceptibles, et ils tiennent à relever certaines remarques faites sans intentions blessantes. Peu batailleurs, les Alexandre sont des personnes très affectueuses. On ne peut tout de même pas leur décerner l'épithète de tendre, car leur amour offre peu de place pour les sensations à fleur de peau. Ils sont portés à la sensualité et sont facilement émus par la beauté physique. Cette disposition les conduit tout de même rarement à faire ce qu'on appelle communément des folies. Les Alexandre aiment entourer leurs compagnes d'une douce atmosphère de sécurité tant matérielle, qu'amoureuse.

LA CROIX-ROUGE
TOUJOURS PRÊTE
À AIDER

Placements
ACTIONS
OBLIGATIONS
FONDS MUTUELS

J. DENIS BÉLIVEAU
Placements
Administration de
Portefeuille

758-8237
Edifice Continental
117 Est, N.-Dame - Victoriaville
CLICHE & ASSOCIES
Ltée
Courtier de placements

* Municipales
* Scolaires
* Hôpitaux
* Université

Intérêt 8%

CLINIQUE D'ESTHETIQUE DU CHARME ENR.

avise sa clientèle régulière que Madame Armande Ducharme esthéticienne diplômée de l'Institut Rodrigue Simard est toujours à votre service

au
5 rue Paris
357-8031
Arthabaska

NOUS UTILISONS LES PRODUITS NATURELS DU LABORATOIRE

Paris, France

VIVRE en Santé et en Beauté

Bienvenue aux nouvelles clientes

Profitez de mon expérience pour vos soins faciaux, épilations et traitements de cellulite

Sherbrooke Canada

Fabrication
Vente,
installation
et réparation
de tous modèles
758-1521

NOUVEAU LIGNES INDUSTRIELLES NOUVEAU
Pièces pour camions et machineries lourdes

INTERPROVINCIAL EQUIPEMENT ENR.

TELEPHONE (819) 758-1521 - 2 26 Boul. des Artisans, Victoriaville, Qué.

ATELIER TRES MODERNE

Atelier avec outillage moderne
758-1522

25-8-70 i.n.c.

OSE REGARDER BLÉ

du 12 au 18 février 1971

HOTEL-DIEU D'ARTHABASKA

Mme Rosaire Bergeron, Victoriaville, garçon 7.6½.

Mme Luc Jacques, Plessisville, fille 7.7½.

Mme Jacques Fagnan, Sorel, garçon 7.3.

Mme Arthur Georges, Kingsley Station, garçon 9.6.

Mme André Boutet, Victoriaville, fille 7.8½.

Mme Michel Cloutier, Asbestos, fille 6.8½.

Mme Yvon Morissette, Victoriaville, fille 5.13½.

Mme André Côté, Saint-Albert, garçon 7.7.

Mme Gilles Gingras, Plessisville, garçon 8.2.

Mme Denis Perron, Villeroi, fille 6.14.

Mme Fernand Delorme, Arthabaska, garçon 7.94.

Mme Réjean Beaudoin, Wotton, garçon 7.7½.

Mme Michel Luneau, Saint-Valère, garçon 7.4½.

Mme Laurent Forgues, Asbestos, fille 8.2.

Mme Renaud Tourigny, Victoriaville, garçon 6.9.

Mme Bruno Hébert, Victoriaville, fille 8.6½.

Mme Julien Moreau, Victoriaville, garçon 8.6.

Mme Marcel Constant, Saint-Albert, garçon 7.1.

Mme Marcel Durocher, Arthabaska, garçon 8.6½.

Mme Louis-Georges Boivin, Victoriaville, fille 6.

HOPITAL SACRE-COEUR DE PLESSISVILLE

Mme André Fournier, Sainte-Anastasia, fille 5.15.

Mme Philippe St-Pierre, Plessisville, garçon 8.1.

Mme Claude Fillion, Lyster, fille 7.8.

Mme Gaston Thivierge, Leeds, fille 7.11½.

Mme Laurent Samson, Inverness, fille 7.4.

Mme Rosario Lachance, Princeville, garçon 8.14.

Mme Normand Charland, Sainte-Sophie de Lévrard, fille 6.9.

Mme Denis Gaudreault, Princeville, fille 8.8.

Mme Marcel Paradis, Sainte-Sophie de Lévrard, fille 7.6.



ACTIVITES NOMBREUSES AU CENTRE DOMREMY. — Les responsables du Centre d'accueil Domrémy de Princeville volent à l'organisation de nombreuses activités pour cette période-ci de l'année. Déjeuners-causeries, séances d'information sur les drogues, compétitions pour des jeux de société sont autant de domaines où la direction est à l'oeuvre. Le programme d'action comprend également les cas réguliers qui sont la principale raison d'être du mouvement. Sur la photo ci-dessus, le noyau de la direction est en plein travail et comprend, de gauche à droite: M. Sylvestre Baillargeon, vice-président; M. Ernest Ayotte, président; M. l'abbé Arthur Auger, aumônier; M. Paul Luneau, trésorier et M. Sarto Blanchette, secrétaire.

Debilly Auto Body

Claude DeBilly, prop.

PEINTURE DÉBOSSAGE

Entre Princeville et Victoriaville

16-2-71 j.n.o. Estimation gratuite — 364-5927

Bienvenue au

RESTAURANT des BOIS-FRANCS ENR.

23 Ave Laurier — Arthabaska — 357-2747



Spécialité: Hot-Chicken, spaghetti italien
Bar - B - Q

REPAS A TOUTE HEURE

Ouvert tous les jours de 6 h. a.m. à 8 h. p.m.
excepté: les jeudis, vendredis, samedis et dimanches
fermé à 3 h. après minuit.

N.B. — 1/2 prix avec musique gratuite, le dimanche seulement,
pour les enfants moins de 12 ans.

CINÉMA LAURIER



5 MARS

BILLETTS EN VENTE
AU LAURIER et PH. HOULE
Adm.: \$4.50 - \$3.50 - \$2.50

Définition de rêve

DACTYLO: En voir: votre travail actuel vous pèse.

En faire: recherche de la perfection dans votre travail.

DAHLIA: On ne prend pas vos sentiments au sérieux.

DAIS: Vous êtes la cible d'imbéciles oisifs.

DAMIER: Le hasard vous favorisera.

DANGER: Soyez prudent et la vie pour vous sera longue et très belle.

DANSE: Votre conduite ne plait pas aux gens qui vous entourent.

DATE: Possibilité que votre rêve devienne réalité.

DE: A coudre: entente conjugale.

A jouer: la chance est avec vous présentement.

DEBARRASSER: Vous cherchez à vous défaire de choses qui vous embarrassent.

DEBARQUER: Vous menez votre

(suite à la page 16)

UN des MEILLEURS FILMS

GENEVIEVE BUIOLD NOTRE PETITE CANADIENNE NOMINATION 1970 MEILLEURE ACTRICE POUR SON ROLE DANS



RICHARD BURTON
as HENRY VIII
GENEVIEVE BUIOLD
as ANNE BOLEYN

ANNE DES MILLE JOURS

EN COULEURS - EN PRIMEUR

LES SOUFFRANCES D'UN HOMME ET LA FEMME QUI LE FORÇA A DEFIER LE MONDE POUR OBTENIR SON AMOUR C'EST

ANNE DES MILLE JOURS

CINÉMA
LAURIER

Commencant - Samedi - 6 Mars

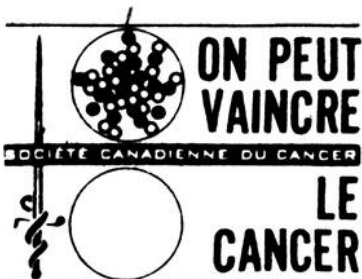

Un camp liturgique attire 175 personnes

VICTORIAVILLE (CIC) — Un camp diocésain de liturgie a eu lieu en fin de semaine à Arthabaska sous la direction du frère Philippe Champagne de Montréal, responsable national de l'ACLE (association des comités de liturgie des étudiants). Le nombre d'inscriptions au camp était limité à 100, mais les organisateurs ont dû accepter 125 personnes et 50 autres personnes ont dû être refusées. C'est donc dire la popularité de ces camps de liturgie. Le thème de

ce camp était le baptême.

Au cours d'une entrevue, le frère Philippe Champagne nous a révélé que son équipe organisait trois camps de liturgie à chaque fin de semaine partout dans la province. Au cours de l'été son équipe organise aussi 9 camps d'été de fin de semaine. Pendant l'année 1970 environ 10.000 personnes d'une douzaine de diocèses du Québec ont participé à ces camps de liturgie.



LITURGIE. — Sur la photo, on peut voir une équipe au travail, de gauche à droite: Mme Antoinette Cyrenne de Saint-Samuel, M. Fernand Nolet de Victoriaville, le frère Philippe Champagne de Montréal et l'abbé Réal Lemaire de Princeville. (Photo CIC)

La Croix-Rouge est
à l'oeuvre
aujourd'hui
prête pour demain

Les petites
annonces
de L'UNION
357-2065

Plus de milles aux magasins



LIQUIDATION

GÉNÉRALE

DES PNEUS

FAITES DES AFFAIRES D'OR!

- PNEUS NEUFS ET RECHAPÉS
- RIEN À PAYER COMPTANT
- MONTAGE GRATUIT

FORD, CHEV., PLYMOUTH

Champion nylon 4 plus Firestone neuf, flancs noirs 7.75 x 14 ou 15. Peut remplacer les F78 14 ou 15. Montage gratuit. Pneu repris non exigé. **\$15.83**

Rechapé garanti DLC 100 Firestone flancs noirs 7.75 x 14 ou 15. Peut remplacer les F78 14 ou 15. Montage gratuit. Avec pneu rechapable repris. **\$13.00**

PONTIAC

Champion nylon 4 plus Firestone neuf, flancs noirs. Rendement d'un pneu à semelle large 8.25 x 14 ou 15. Peut remplacer les G78 14 ou 15. Montage gratuit. Pneu repris non exigé. **\$15.83**

Rechapé Super Sport 100 Firestone flancs noirs. Rendement d'un pneu à semelle large 8.25 x 14 ou 15. Peut remplacer les G78 14 ou 15. Montage gratuit. Avec pneu rechapable repris. **\$18.00**

FALCON, VALIANT, CHEVY II

Rechapé garanti Safety Champion Firestone flancs noirs 6.50 x 13. Montage gratuit. Avec pneu rechapable repris. **\$11.00**

Champion nylon 4 plus Firestone neuf, flancs noirs 6.50 x 13. Montage gratuit. Pneu repris non exigé. **\$13.99**

DODGE, OLDS, MERCURY

Champion nylon 4 plus Firestone neuf, flancs noirs 8.25 x 14 ou 15. Peut remplacer les G78 14 ou 15. Montage gratuit. Pneu repris non exigé. **\$15.83**

Rechapé Super Sport 100 Firestone flancs noirs. Rendement d'un pneu à semelle large 8.25 x 14 ou 15. Peut remplacer les G78 14 ou 15. Montage gratuit. Avec pneu rechapable repris. **\$18.00**

NOUVEAUX PNEUS POUR LES VW

Champion nylon 4 plus Firestone neuf, flancs noirs 5.60 x 15. Montage gratuit. Pneu repris non exigé. **\$13.99**

DES DOUZAINES D'AUTRES AUBAINES. LA PLACE NOUS MANQUE POUR LES ANNONCER

Le prix des rechapés et de la plupart des pneus neufs a été radicalement réduit. Nous liquidons également, avec des réductions fantastiques, tous les pneus de fin de série et ceux ayant de légers défauts d'aspect.

PASSEZ NOUS VOIR SANS TARDER, LE CHOIX EST GRAND

N'attendez pas. Plusieurs de ces offres ne pourront être répétées. Nous devons vider le magasin. Nous sommes prêts à vous faire faire une affaire d'or!

Installation gratuite

Magasin Firestone

504 ouest, Notre-Dame — Victoriaville — 758-8286

Ouvrez un compte crédit Firestone **CHARGE X** ou achetez avec votre carte

O J I A S P O
 THE EAC PRIC
 CCV AN CFFI WEI
 1969 Priod L. st. pr.
 1969 V. Lic. 1
 1969 doct. ca

nécrologie

M. Joseph Mailhot

A Victoriaville, le 10 février à l'âge de 59 ans est décédé M. Joseph Mailhot, époux de dame Lucie Hinse demeurant au 56 rue Campagna, Victoriaville. Il laisse dans le deuil ses fils, Ronald, prêtre séculier de Nicolet, Raymond, Roch et Paul et ses filles Jacqueline, Johanne, Francine et Maryse. Les funérailles ont eu lieu samedi le 13 février à 10 h. 30 en l'église des Saints-Martyrs. Inhumation au même endroit.

Mme Alcide Hamel

A Sainte-Eulalie, comté de Nicolet, le 10 février à l'âge de 78 ans est décédé Mme Alcide Martel, née Régina St-Yves demeurant à Sainte-Eulalie. Les funérailles ont eu lieu samedi le 13 février à 14 h. en l'église paroissiale. Inhumation au même endroit.

M. René Bernier

A Sainte-Elisabeth le 10 février à l'âge de 27 ans et 10 mois est décédé René Bernier, célibataire, demeurant à Sainte-Elisabeth. Il était le fils de M. Steven Bernier et de dame Gilberte Poisson. Les funérailles ont eu lieu vendredi le 12 février à 15 heures en l'église paroissiale. Inhumation au même endroit.

Mme Johnny Houle

A l'Hôtel-Dieu d'Arthabaska, le 11 février à l'âge de 78 ans est décédée Mme Johnny Houle née Mathilda Lamontagne demeurant à Arthabaska. Elle était la mère de Florian, Raymond, Gaétan, Mme Roland Michel d'Arthabaska, de Réginald et Henri-Louis Charest de Victoriaville et la belle mère de Mme Emilien Houle d'Arthabaska. Les funérailles ont eu lieu lundi le 15 février à 14 h. 30 en l'église d'Arthabaska. Inhumation au même endroit.

M. Omer Jacques

A l'Hôpital Sainte-Anne de Victoriaville, le 12 février à l'âge de 87 ans est décédé M. Omer Jacques époux de feu Rose-Anna Brisson demeurant autrefois au 360 Notre-Dame est, Victoriaville. Il laisse dans le deuil ses fils, Maurice, Fernand, Renaud, Germain, Sarto, ses filles Béatrice, Georgette, Irène, Marguerite, Françoise, Thérèse et Rollande. Les funérailles ont eu lieu lundi le 15 février à 14 h. 30 en l'église des Saints-Martyrs Canadiens. Inhumation au cimetière Saint-Joseph.

M. Roland Marcotte

A l'Institut Cardiologique de Montréal, le 13 février à l'âge de 64 ans est décédé M. Roland Marcotte, époux de feu Alice Boutin demeurant chez sa fille Mme André Beauchesne, 17 Père Lévesque et autrefois du 36 rue Romulus, Victoriaville. Il était le père de Mme Roland Manseau, de Mme Hector Tardif, de MM. Michel et Marcel Marcotte tous de Victoriaville et de Mme Gérald Desloges de Trois-Rivières. Les funérailles ont eu lieu mardi le 16 février à 15 heures en l'église des Saints-Martyrs Canadiens. Inhumation au cimetière paroissial.

Marie-Claude Fortin

A Warwick, accidentellement, le 14 février à l'âge de 11 mois est

décédée Marie-Claude Fortin fille de Michel Fortin et de Huguette Perreault demeurant à Sherbrooke. Elle était la petite fille de M. et Mme Henri Fortin et de M. et Mme Alphonse Perreault de Warwick. La cérémonie des Anges a eu lieu lundi le 15 février à 15 heures en l'église de Warwick. Inhumation au même endroit.

M. Denis St-Cyr

A l'Hôpital Sainte-Anne, le 15 février à l'âge de 85 ans est décédé M. Denis St-Cyr époux de feu Marie-Jeanne Poisson demeurant chez son fils, Maurice, 18 rue Aqueduc, Victoriaville. Il était le père de MM. Roland et Fidèle St-Cyr et de Mme Romuald Rioux tous de Victoriaville. Les funérailles ont eu lieu mercredi le 17 février à 15 heures en l'église de Saint-Paul de Chester. Inhumation au cimetière paroissial.

M. Wellie Piché

A Victoriaville, subitement, le 14 février à l'âge de 61 ans est décédé M. Wellie Piché époux de dame Lucienne Béliveau demeurant au 2 rue Côté, Victoriaville. Il laisse dans le deuil, ses fils, Claude, Marcel, Jacques et Serge. Les funérailles ont eu lieu mercredi le 17 février à 10 h. 30 en l'église Saint-Gabriel Lalement. Inhumation au cimetière Saint-Joseph.

M. Joseph Beaudet

A l'Hôpital Sacré-Coeur de

Plessisville, le 16 février à l'âge de 76 ans est décédé M. Joseph Beaudet, époux de dame Marie-Jeanne Pouliot, demeurant au 1951 rue Saint-Jean, Plessisville. Il était le père de Mme Laurent Cormier (Huguette) et Denis de Plessisville ainsi que de Denise de Sherbrooke. Les funérailles ont eu lieu jeudi le 18 février à 15 h. en l'église Notre-Dame-de-Fatima. Inhumation au cimetière paroissial.

M. Rosario Simonneau

A Lyster, le 15 février à l'âge de 76 ans est décédé M. Rosario Simonneau, époux de Joséphine Beaudoin demeurant à Lyster. Les funérailles ont eu lieu jeudi le 18 février à 10 heures en l'église de Sainte-Anastasia. Inhumation au cimetière paroissial.

M. Wellie Gagné

A l'Hôtel-Dieu d'Arthabaska, le 16 février à l'âge de 82 ans et 6 mois est décédé M. Wellie Gagné époux de Marie-Jeanne Croteau demeurant à R.R. no 2, Princeville. Il était le père de Lionel, Bruno, Adrien, Mme Charles DeBilby (Lucille) de Mme Jules Boisvert (Réjeanne) de Mme Armand Boisvert (Denise) et de Mlle Céline Gagné, tous de Princeville. Les funérailles ont eu lieu vendredi le 19 février à 14 h. 30 en l'église paroissiale. Inhumation au même endroit.

Voici les numéros de téléphone corrigés dans ces annonces parues en page 12 et 13, cahier 2, en date du 9 février 1971

Bienvenue au Festival des Neiges et succès aux organisateurs

Georges Lacharité, prop.

"NOUS APPRECIONS VOTRE CLIENTELE"



MARCHE TRANS-KEBEC
353-2303 - St-Albert, Cté Arthabaska

Bienvenue au Festival des Neiges et succès aux organisateurs

GARAGE GILLES BOISVERT

Spécialité:
DEBOSSAGE et PEINTURE
ESTIMATION GRATUITE

353-2225
St-Albert

CTE ARTHABASKA

Bienvenue au Festival des Neiges à Warwick et bon succès aux organisateurs

R & G Ducharme Inc.

EPICIER LICENCIE

Clover Farm

LINGERIE - CHAUSSURES
MATERIAUX DE CONSTRUCTION
Quincaillerie
Moulée & Engrais Chimique Shur-Gain
Transport D'Animaux Vivants

353-2301
St-Albert

Tout le plaisir est au Festival des Neiges
Bon succès aux organisateurs

LEO-PAUL HENRICHON

Construction - Rénovation
Estimé gratuit sur demande

St-Albert 353-2651

MONUMENTS

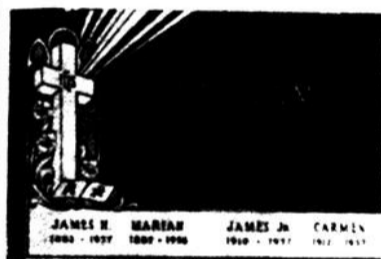

- Les plus beaux
- Prix les plus bas
- Choix de dessins de toutes beautés
- Granite canadien et importé
- Voyez ce que vous achetez

AURELE

166 Gagnon
Asbestos
879-5733

Charest

Atelier et salle de monte
57 Doyon - Asbestos

GERARD

39 Ducharme
Victoriaville
752-4443

Vous serez en orbite en portant des vêtements SAVILE ROW

JOS. MOORE ENR.
Rte St-Albert - Victoriaville 752 2119

Andre qui a 25 ans d'experience saura vous donner satisfaction!

HEURES D'OUVERTURE
Lundi au Vendredi de 6 h. p.m. à 10 h. p.m.
Samedi de 9 h. a.m. à 5 h. p.m.

Le Festival de l'Erable organisera une exposition

PLESSISVILLE (GAB) — Le Festival de l'Erable de Plessisville a décidé de faire connaître les artistes de la région des Bois-Francs durant ses prochaines manifestations printanières. Peintres et sculpteurs seront invités à exposer leurs oeuvres à l'hôtel de ville et à en disposer en faveur de ceux qui seraient intéressés à faire l'acquisition de ces travaux.

Les artistes pourront présenter des oeuvres de leur choix et en aussi grand nombre qu'ils le désireront. Cette exposition complètera en quelque sorte celles des

produits de l'érable et aura lieu du 25 avril au 2 mai, soit durant la période des manifestations intensives du Festival de l'Erable.

Des détails sur la participation à cette exposition de peintures et de sculptures peuvent être obtenus en communiquant avec Mme Andrée Roy, 1940 avenue Saint-Louis à Plessisville, tél.: 362-2676. Mme Roy s'occupe également de prendre les inscriptions pour cette exposition.

Le comité

Un comité spécial a été formé

par le Conseil d'administration du Festival de l'Erable pour assurer le succès de cette exposition d'oeuvres de peintres et de sculpteurs des Bois-Francs. M. Jean-Louis Vallée est le président de ce comité.

Ses collaborateurs sont: Mme Andrée Roy, Mlle Madeleine Timmermans et M. Bruno Lrd. A l'occasion du treizième Festival de l'Erable, en 1971, on désire renouveler l'expérience déjà faite dans le passé avec peintures et sculptures comme compléments à l'exposition des produits de l'érable.



DES COLLABORATEURS SECONDENT LES RESPONSABLES AU SPM. — Une équipe de bonnes volontés seconde le travail des responsables pour les rencontres qui ont lieu à Princeville dans le programme de l'année au Service de préparation au mariage. Près d'une trentaine de couples prennent part à ces rencontres qui ont lieu le dimanche après-midi, à l'école

Sainte-Marie. Les collaborateurs qui secondent le groupe de la direction du SPM sont, de gauche à droite sur la photo ci-dessus: Mlle Nicole Brochu, M. Jean-Claude St-Cyr, Mlle Christine Perreault, M. Alain Rochette, Mlle Lise Ruel et M. Luc Fréchette.

(Photo L'Union G.A.B.)

Installation de sucrerie à vendre au complet

Evaporateur Dominion 5 pi. x 16;
2325 chaudières aluminium 2 gallons;
2400 chalumeaux l'hoir;
3 bassins: Réservoirs à eau d'érable;
2 tonnes de compagnie pour cueillir l'eau;
Et différents autres articles à vendre en très bonne condition, à très bas prix. S'adresser à:

Philippe Carignan

Princeville, Co. Arthabaska. Tél.: 364-5211

2-3-71

A LOUER

Dans secteur commercial, 1 local situé à 225 est, Notre-Dame grandeur 40' x 46' (place Le Laurentien) Aussi bureau 17' x 22' au 2ème étage. 1 atelier 20' x 40' autrefois Roland Electric.

S'adresser à:

8, rue Alain - Victoriaville

752-2908

26-1-71 j.n.o.

ROGER HOULE, vous conseille ...

- * Refinission de Torginol
- * Sablage * Vernissage
- * Posage de Marqueteries
- * Bref, tout pour vos planchers de bois-franc.

18 rue Campagna — 752-6085 — Victoriaville

23-2-71

vos spécialistes
en buanderie
domestique

5 ans de garantie
sur transmission
automatique
2 ans de garantie sur
toutes les pièces

**Temps
Moderne**
par

Simplicity

VOUS OFFRE LA GARANTIE LA PLUS
COMPLETE QUI AIT JAMAIS EXISTEE.



Le modèle W585 fonctionne
automatique à deux vitesses
et programme complètement
automatique.

LE MODELE W585 EST PROGRAMME

CYCLE
DE SAVON
SPECIALEMENT
PROGRAMME

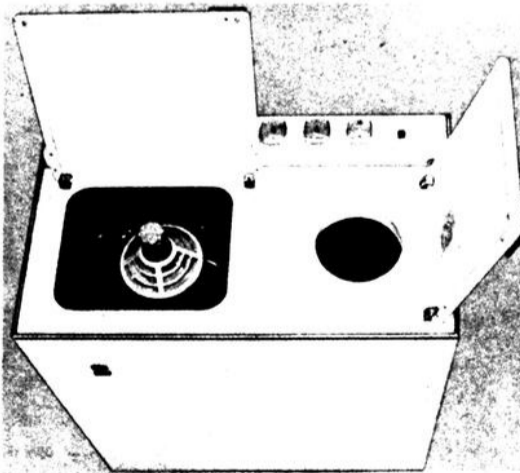

La nouvelle et sensationnelle
lessiveuse-essoreuse centrifuge

Capacité de 12 lb de linge

SIMPLICITY
SUPERTWIN ST-2

La cuve jumelée à action parfaite dont les caractéristiques
ont été demandées par celles qui connaissent la buanderie...
les ménagères

CLAUDE VERVILLE RADIO TV 273 Laurier - Victoriaville
752-5806

arts • lettres • spectacles

arts • lettres • spectacles



Renée Martel

Renée Martel, une fille à voir

VICTORIAVILLE (RJC) — La jeune et talentueuse Renée Martel de Drummondville sera à Victoriaville ce soir dans le cadre d'une gigantesque parade de modes à l'Hôtel Central.

Comme plusieurs dizaines de personnes se déplaceront pour aller la rencontrer, l'entendre chanter, nous donnons ici quelques points de Renée, histoire de vous la présenter un peu.

- Nom véritable: Renée Martel
- Date de naissance: 26 juin 1947
- Lieu de naissance: Drummondville
- Etat civil: célibataire
- Grandeur: 5'5"
- Couleur des cheveux: blonds
- Couleur des yeux: bleus
- Profession: chanteuse
- Signe astrologique: cancer
- Caractère: changeant
- Animal préféré: chien (petit paroisien)
- Distraction favorite: écouter des disques, lire, télévision
- Personnalités favorites: Monique Leyrac, John Kennedy
- Principal défaut: orgueil
- Principale qualité: franchise
- Boisson préférée: vin d'Anjou
- Sport pratiqué: natation
- Compositeurs préférés: Claude Léveillé, Aznavour, Eric
- Chanteurs préférés: Aznavour, Aufray, Adamo
- Acteur préféré: Antony Perkins
- Actrice préférée: Michèle Mercier

- Couleur: bleu
- Fleur: rose
- Arbre: saule pleureur
- Mois, saison: juin, été
- Lettre, chiffre: R, 13
- Style de garçon: franc, grand, brun
- Meilleur souvenir: un séjour d'un an en Californie
- Magasins pour fureter: les boutiques de mode
- Lieu de vacances: Acapulco.

Nous pensons ici qu'il serait préférable, dans les goûts de Renée Martel, dans les circonstances, d'associer son nom à Jean Malo, populaire chanteur dans le monde du disque, et aussi, animateur à Télé 7, à Sherbrooke, l'ami des jeunes.

Renée Martel est ce genre d'artiste québécois à la mode pour qui, ça vaut réellement la peine de se déplacer. Derrière une apparence snob, sophistiquée, Renée est une fille sensible, qui sait par ses chansons, rejoindre à peu près tout le monde.

Ils sont tout de même rares les artistes qui sont capables de rejoindre à la fois les jeunes et les adultes et Renée Martel en est une de ces artistes. Ses chansons sont simples, avec de bons arrangements musicaux, très bonne production et les paroles de ses derniers disques surtout sont très bien recherchées. Elle est à voir.

"Les Comédiens" au CEGEP

"Les 27-28 février 1971 sur la scène de l'auditorium du CEGEP de Victoriaville, la population des Bois-Francis aura l'occasion de voir évoluer une troupe de théâtre amateur: la troupe EIHDA.

Formée il y a 4 mois, la troupe présentera une comédie en deux actes de l'écrivain français Roger Dumas: "Les Comédiens".

Cette pièce raconte d'anciens comédiens à la retraite qui, pour

se distraire, décident de monter une pièce de théâtre dans laquelle une famille de la haute noblesse a été abandonnée sur une île déserte, à la suite d'une intrigue amoureuse à la cour du Roi.

C'est dans ce double contexte, que le public aura l'occasion de voir évoluer les acteurs. Evoluant à la fois soit dans le salon où ils se trouvent, qui leur sert de scène à cette occasion, ou bien sur une île déserte figurée dans le salon: le

double personnage que les comédiens auront à rendre sur scène sera des plus intéressants à observer.

C'est avec un grand plaisir que la troupe EIHDA invite le public de Victoriaville et des environs à venir passer un agréable moment en leur compagnie, les 27-28 février 1971 à 20 h. 30 à l'auditorium du CEGEP de Victoriaville.



AVEC ANDRÉ GUY. — Le populaire annonceur André Guy recevra à son émission de ce soir le populaire artiste Dominique Michel. On sait que tous les mardis soirs à 18 h. 30, André Guy fait passer un artiste par toutes sortes d'émotions et aussi, lui fait dire des choses de telle sorte

que les téléspectateurs sont plus en mesure de connaître les artistes en question. Après Ginette Reno (notre photo), Jean-Pierre Ferland, Chantal Renaud, c'est au tour de "Dodo" Michel d'y passer.



L'EXPRESSION CORPORELLE A L'HONNEUR CHEZ LES JEUNES. — De nouvelles disciplines ont été ajoutées aux cours de folklore donnés à Princeville sous les auspices de la Commission municipale des loisirs. Les responsables de l'animation ont établi un programme varié qui comprend l'initiation à la gigue. Une certaine de filles profitent des séances pour prendre contact avec des domaines culturels

dont les avantages sont déjà très appréciés. L'expression corporelle est une autre discipline inscrite à l'ordre du jour pour cette période-ci de l'année. C'est à cet exercice que s'adonnent les jeunes que l'on voit sur la photo ci-dessus. Le groupe a comme animatrice, Mlle Hélène Dubuc, responsable de la réalisation du programme des activités culturelles de la CML.

(Photo L'Union GAB)

Le gala gastronomique identifie les Optimistes

PRINCEVILLE (GAB) — Le gala gastronomique annuel est ce qui identifie les Optimistes de Princeville de façon particulière, a-t-il été précisé lors d'un souper-assemblée régulier. Toutefois, il a été convenu de noter les suggestions qui seront faites pour modifier et améliorer la formule actuelle de cette manifestation.

Ces opinions ont été émises à la suite de la communication du rapport financier pour le gala de 1970, rapport dont M. Fernand Ruel, secrétaire des Optimistes, a donné lecture.

Le recrutement

Le président des Optimistes de Princeville, M. René Beauregard, a insisté sur l'importance du recrutement pour combler les vides laissés par des départs. Il a été considéré comme essentiel d'intéresser des éléments jeunes aux activités du club.

Deux membres ont accepté de secondar M. Roland Bergeron qui est le responsable du recrutement pour la présente saison. Ces collaborateurs sont M. l'abbé Arthur

Auger et M. Bernard Baillargeon. Le recrutement se fera dans toutes les classes de la société.

Assemblée de zone

Le lieutenant-gouverneur de la zone VII des Optimistes, M. Normand Daneau, était présent à ce souper. Il a invité les Optimistes de Princeville à former une délégation bien représentative pour l'assemblée qui aura lieu à Drummondville le 7 mars pour tous les clubs de la zone dont il a la responsabilité.



DE LA VISITE. — L'Union diocésaine des Gardes Paroissiales recevait, en fin de semaine à Victoriaville, les officiers de la Fédération des Gardes Paroissiales. Samedi soir, il y a eu une réunion de l'exécutif diocésain avec les officiers de la Fédération. Sur la photo, de gauche à droite,

M. Claude Bernier de Trois-Rivières, trésorier de la Fédération; le chanoine Alcide Auger de Sherbrooke, aumônier fédéral; Wilfrid Croteau de Victoriaville, président diocésain et M. Claude Baron, vice-président de la Fédération Nationale. (Photo CIC)

PERMIS DE BANQUET

- 1) Toute demande de permis devra parvenir à la Régie au moins trois (3) semaines avant la date de l'évènement pour lequel on veut un permis.
- 2) Les requérants devront fournir tous les renseignements demandés à la formule émanant de la Régie.
- 3) Les requérants devront fournir tous les documents nécessaires pour lequel on veut un permis.



REGIE DES ALCOOLS DU QUEBEC

AVIS

Avis est par la présente donné que les personnes ci-après mentionnées ont fait une demande de permis à la Régie des alcools du Québec: Québec, le 15 février 1971

NOM	ADRESSE	CATEGORIE
COMTE ARTHABASKA		

DUCHARME, Guy	rue Principale, St-Albert de Warwick.	Epicerie. (paroisse).
---------------	--	--------------------------

Quiconque désire formuler des objections à l'émission de ces permis doit le faire par écrit, dans les quinze jours de la publication du présent avis.

L'écrit contenant les raisons de l'objection à l'octroi d'un permis doit être signé et envoyé dans le délai ci-dessus, par poste recommandée au:

BUREAU DU GREFFIER

REGIE DES ALCOOLS DU QUÉBEC

CASE POSTALE 2027, QUÉBEC 2 P.Q.

DISQUES toujours à prix spéciaux **Polydor**

JAMES LAST
his
T.V. SPEC. **2.97**

JAMES LAST
NOUVEAU
Le fameux rythme de J. Last
\$5.29 **3.77**

PAUL MAURIAT
CHOPIN
T.V.
REVELATION P. Mauriat
Rég. \$5.29
SPEC. **3.77**

NOUVEAU
Toujours les Jérolas
Rég. \$5.29
SPEC. **3.77**

QUINZE ANS DÉJÀ - LES JÉROLAS - SA 12301 - Quinze ans déjà - Palmarr-

Ouvert les "jeudis et vendredis" soirs jusqu'à 9 h.

Regent

194 Notre-Dame Est Victoriaville

STATIONNEMENT GRATUIT.

"Nouveautés"

- * Surveillez les nouveautés
- * Suivez la mode 1971 au Regent
- * Toujours des prix spéciaux
- * Faites une visite chaque jour à votre Regent

Jeu-Vendredi-Samedi les 25-26 et 27 fév.
Spécial de robes
Un lot de jolies robes pour dames, belle valeur pour **1.00** seulement trois jours

Grand choix de nouveaux modèles de Gilets longs, avec et sans manches au Regent, tous les prix
Aussi: Ensembles gilet-pantalon en acrylic 100% prix populaires

Rég. \$4.98
SPEC. **3.98**

Fille
Rég. \$3.98
SPEC. **2.98**

Maillots de dance pour dames et fillettes

Rég. \$9.98
SPEC. **8.77**

Le "fameux" pantalon de jersey Neospum (polyester) 100% lavable, ton denim, à ne pas manquer....

MOTS CROISES

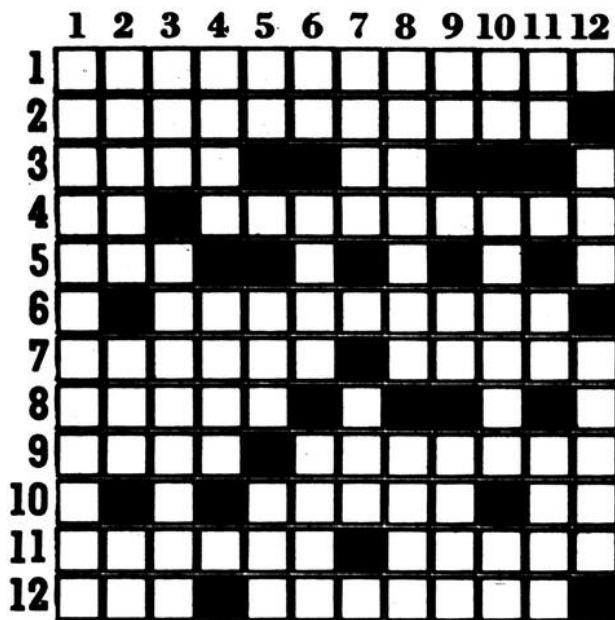

HORIZONTALEMENT

- 1- Propre à moraliser.
- 2- Action d'utiliser.
- 3- Comm. de Belgique — Article défini.
- 4- Cela, en anglais — Plante potagère.
- 5- Démonstratif.
- 6- Action de renier.
- 7- Préparation de sucre cuit destinée à recouvrir un gâteau — Met au diamètre exact l'intérieur d'un tube.
- 8- Oiseau rapace de grande taille.
- 9- Femelle du sanglier — Hasard, chance.
- 10- Urticacée couverte de poils — Métal précieux.
- 11- Poisson voisin du saumon — Lassitude morale.
- 12- Possédée — Dimension en superficie.

VERTICALEMENT

- 1- Ensemble du maire et de ses adjoints.
- 2- Inflammation de l'oreille — Partie aval d'une vallée envahie par la mer — Petit ruisseau.
- 3- D'un verbe gai — Terrible et sanglant.
- 4- Du verbe aller — Pronom personnel.
- 5- Mesure itinéraire chinoise — Contesté — Enlève.

Démangeaison Rectale Vite Soulagée

Une substance cicatrisante exclusive soulage la douleur et réduit les hémorroïdes.

Si vous recherchez un remède efficace aux "hémorroïdes à démangeaison", voici une bonne nouvelle. Un laboratoire réputé a découvert une substance cicatrisante qui soulage rapidement douleurs et démangeaisons et même réduit les hémorroïdes, tout en hâtant la cicatrisation et en aidant à prévenir l'infection.

Dans de nombreux cas, et même des cas anciens, on a constaté "une amélioration étonnante", maintenue durant plusieurs mois.

Ces succès résultent d'une nouvelle substance cicatrisante (la Bio-Dyne) qui agit sur les cellules lésées et stimule la croissance des tissus nouveaux. La nouvelle Bio-Dyne se présente sous forme d'onguent ou de suppositoires dénommés "Préparation H". En vente à tous les comptoirs pharmaceutiques. Satisfaction ou remboursement.

6- Si, invers — Amalgamé d'étain — Cargaison.

- 7- Rendu sale — Dénué d'esprit.
- 8- Région désertique du nord du Chili — Néant.
- 9- Symbole chimique du titane — Article arabe — Tire et tient dans un état d'allongement.
- 10- Voyelles de Léon — Petit de la brebis — Dévêtu.
- 11- Le premier de tous les nombres — Consonnes de tous — Rachitique, qui ne grandit pas.
- 12- Allez en latin — Mélange employé comme abrasif.

MOT CACHE

"QUINCAILLERIE"

E	L	I	G	N	E	A	P	E	C	H	E	V	S	P
E	N	O	H	P	E	L	E	T	M	N	C	I	L	A
P	H	A	R	M	A	C	I	E	I	A	P	S	I	P
E	R	U	C	A	L	L	E	H	S	A	O	U	T	I
S	O	N	I	O	C	P	T	H	T	M	T	O	U	E
U	U	T	L	L	R	N	V	A	R	S	O	L	O	R
F	L	U	O	R	E	S	C	E	N	T	E	C	O	S
E	E	N	P	B	D	D	H	H	A	M	E	C	O	N
R	A	E	E	U	I	T	E	Y	I	D	S	E	B	O
E	U	R	I	A	T	C	E	L	R	L	N	M	A	I
R	E	E	N	E	N	L	C	O	I	I	I	I	V	T
T	V	I	T	C	E	E	C	S	N	N	O	L	A	I
I	U	M	U	N	G	S	U	I	H	R	C	R	L	N
V	C	U	R	I	R	F	A	C	T	U	R	E	I	U
E	L	L	E	P	A	B	X	U	A	E	T	R	A	M

8 lettres

MOT-CACHE

Argent	Fluorescent	Nut	Téléphone
Bain	Fusil	Outils	Thermos
Cash	Fuse	Papier	Varsol
Clou	Hameçon	Peinture	Vitre
Clés	Huile de lin	Pelle	Vis
Coins	Lavabo	Pinceau	C.S.H.
Corde	Ligne à pêche	Pharmacie	
Coin	Lime (2)	Pot	
Crédit	Lumière	Rouleau	
Cuve	Marteaux	Shellac	
Facture	Miroir	Tapis	
Fer	Munitions	Térébenthine	

La solution du MOT-CACHE se trouve dans les pages des annonces classées

Les Aramis initient 58 membres

WARWICK (AM) — Il y a eu initiation au sein du Club Aramis de Warwick dimanche dernier.

Au moins 500 personnes s'étaient rendues de tous les coins de la région pour assister à cette initiation.

Le Club Aramis de Warwick, qui compte déjà au delà de 200 membres, augmente son chiffre de 58 nouveaux membres. Certains viennent de Victoriaville, Saint-Albert, Sainte-Séraphine, Saint-Valère, Arthabaska et Warwick.

A 7 heures, il y a eu inscription suivie à 8 heures d'un examen médical et de la messe. A 10 h. 30, conférence au premier degré, après quoi a eu lieu le diner libre. A 13 h. 30, conférence au deuxième degré et à 15 h. 30 une autre conférence mais au troisième degré. Enfin, à 18 heures, pour couronner la journée, un banquet a été servi en l'honneur des nouveaux initiés. Le souper a eu lieu au sous-sol du Club Aramis.

Le président du Club, M. Gilles Besmargian remercie chaleureusement toutes les personnes qui ont contribué de près ou de loin à la réussite de cette journée.



INITIATION ARAMIS. — Dimanche dernier à Warwick a eu lieu l'initiation de 58 nouveaux membres. Sur la photo, on voit de gauche à droite, le président du Club Aramis de Warwick, M. Gilles Besmargian accompagné de M. Gustave Ouellette, président de l'initiation. (Photo L'Union A Martineau)

Salle à louer

Pouvant accommoder 75 personnes

Idéal pour noces, 25^e anniversaire
Shower, etc.....

Située à Victoriaville

Pour information:

Roger Lavigne 752-2425

EN REPRESENTANT



BOIS-FRANCS

Tentez votre chance de devenir



TÉLÉ 7
(1971)

Gagnez des prix fabuleux

Conditions d'éligibilité

- être célibataire,
- âgée de 18 à 25 ans,
- avoir une personnalité intéressante, apparence agréable, facilité d'expression,
- Habiter la région desservie par notre journal,
- Nous faire parvenir photo récente, format 5 x 7, et quelques notes biographiques.

à C.P. 65 T - Victoriaville

Nom:

Adresse:

Age: Tél.:

bien VU partout



INCROYABLE, MAIS VRAI!



lot de
souliers de
toilette

rég.
\$15.00

réduits à

\$1.98

tel qu'illustré (plusieurs autres modèles également en vente)

**BOTTILLONS DE
DAMES**

rég.: \$18. à \$25.

\$6.95

tel qu'illustré (Plusieurs autres modèles également en vente.)

**SOULIERS POUR
ENFANTS**

98¢

tel qu'illustré (Plusieurs autres modèles également en vente.)

**SOULIERS
"LE BARON"**

rég.: \$22.00

\$15.95

tel qu'illustré (Plusieurs autres modèles également en vente.)

PAUL-EMILE ALLARD

105 4e Ave

Daveluyville

367-2336

propos d'alcide

La justice et la société

Imaginez-vous donc que notre "société juste" vient de faire un grand pas dans la réalisation de cette devise électorale, en augmentant de 42 sous par mois, soit \$5.04 par année, la pension de base des citoyens canadiens, âgé de 65 ans.

Imaginez-vous la relance de l'économie que va donner un tel montant d'argent en circulation. Cette augmentation se compare avantageusement avec l'augmentation recommandée pour le salaire des sénateurs qui recevaient déjà \$15,000 et auront une augmentation de \$8,000; vous avez bien lu: \$8,000 d'augmentation par année, comparé à \$5.04.

Le ridicule ne tue pas, sans quoi nous aurions des élections fédérales, à brève échéance. J'oubliais de mentionner qu'il y aura probablement quelques sous d'enlever en taxe sur le \$5.04 pour payer la commission qui a été chargé de prouver la nécessité d'une telle augmentation à ces messieurs sénateurs.

Je ne demande pas l'augmentation des sénateurs, je ne demande pas d'augmentation du tout, et c'aurait été beaucoup moins ridicule, pour ne pas dire provocateur, de ne rien donner que de donner \$5.04 par année.

Je suis contre la violence, mais je suis également contre l'injustice et \$5.04 contre \$8,000, je considère que c'est une injustice. On est dans une période de contestation et on ne la solutionnera pas par des lois d'exception et des injustices.

A un moment où on entend de plus en plus de gens sérieux et responsables admettre que la masse du peuple a droit à des égards plus valables que ceux qu'on lui donnent présentement, les dirigeants sont mal vus d'accorder "en augmentation", par année, un montant que la majorité des travailleurs prennent deux ans à gagner (quand ils travaillent).

Je n'en veux pas à ces messieurs sénateurs, généralement avancés en âge, qui sont nommés (non élus) pour des récompenses politiques et pas nécessairement des "compétences" politiques, avec des pensions assez raisonnables, ainsi qu'à leur épouse après leur mort. Ça ne devrait pas être toujours aux "petits" à donner l'exemple de se serrer la ceinture, sous prétexte d'empêcher l'inflation.

Pour ce qui est d'enrayer la contestation, je cite un paragraphe d'un article publié en 1937 (c'est pas d'hier que la société n'est pas juste) sous la signature de Châteauguay Perreault, avocat, aujourd'hui juge: "Une idée est à retenir. On ne maintient pas indéfiniment de la vapeur sous pression dans une chaudière, la vapeur se trouve une issue ou fait tout éclater.

Il en est de même de la jeunesse: il lui faut du travail où elle finit par faire du drame. La jeunesse de chez-nous est bien docile et bien résignée; mais quelle que forte que soit sa dose d'apathie, elle finirait par s'épuiser à la longue. Nous souhaitons qu'elle ne perde pas la tête, qu'elle demeure calme.

Mais les agitateurs et les démagogues ne manquent jamais l'occasion de lui rappeler ses ennuis; il faudrait que notre jeunesse soit bien différente de celle des autres pays pour ne pas réagir de la même façon. Trouvons de l'ouvrage aux jeunes pour assurer la paix de demain."

A la Société d'histoire

La prochaine réunion des membres de la Société d'Histoire d'Arthabaska Inc. aura lieu à l'Hôtel de ville, lundi le 1er mars, à 20 heures.

Invitation à tous ceux qui sont intéressés à sauvegarder notre passé. Voici quelques noms de personnes sollicitées et qui ont bien voulu accepter de faire leur part, directement ou indirectement, pour que la Société parvienne aux buts qu'elle s'est fixée.

- 66- Mme Laurent Fournier, Victoriaville
- 67- M. Laurent Fournier, Victoriaville
- 68- M. Raynald Martin, Arthabaska
- 69- Dr Gilles Piché, Arthabaska
- 70- Mme Roméo Beauséne, Arthabaska
- 71- Mlle Mariette Beauséne, Arthabaska

Nouvelles du conseil

Le règlement de circulation est présentement devant le conseil et il sera vraisemblablement adopté, avec ou sans amendements mineurs, lors de la réunion de mars. Ce sera vraisemblablement un document de grande importance, étant donné que malgré les quelques modifications apportées à différentes intervalles depuis son adoption, il n'en reste pas moins que plusieurs articles illogiques étaient encore en usage possible, ce qui en faisait un règlement inopérant ou du moins sans maximum de rendement.

La Chambre de commerce a particulièrement insisté sur une mise à jour d'un règlement de circulation qui répondent aux besoins de 1971. Le maire J.-Robert Noël a clairement laissé entendre qu'il donnera des explications concernant ce règlement lors de la réunion de la chambre au début de mars.

Avec un nouveau règlement de circulation, le département de la police sera directement impliqué, et ces nouvelles implications seront également soumises à l'attention de toutes les personnes présentes.

Un chef de pompiers

M. Marcel Rivard, un des pompiers les plus en vue du groupe de pompiers-volontaires, sera vraisemblablement engagé comme chef de pompiers, prochainement.

Le conseiller Robert Lettre, responsable de ce département, était absent lors de la dernière réunion du conseil, et le maire J. Robert Noël a émis l'opinion qu'il serait préférable d'attendre que le conseiller Lettre soit présent avant de conclure une entente définitive en ce sens, ce qui devrait se concrétiser à la séance de mars.

On sait que présentement, le chef de police et le chef des pompiers est la même personne, soit Guy Beauséne. Avec l'augmentation du travail, au département de la police, on semble favoriser une séparation des deux départements.

Disons que ce changement ne devrait pas augmenter le nombre des incendies, ni celui des pertes matérielles qui ont été très minimes l'an dernier, d'après le rapport rendu public à cet effet.

D'autres travaux publics

La société de gestion des Bois-Francis a demandé au conseil de poursuivre l'extension des services publics qu'elle avait demandé récemment. Des ventes ont eu lieu dans une autre direction que celle prévue en premier lieu, ce qui nécessite de nouveaux travaux publics.

Le conseil a cru bon de demander à l'ingénieur de préparer les plans et devis nécessaires à ce prolongement et par la même occasion, une demande de soumission a été faite de manière à pouvoir procéder aussitôt que possible à la réalisation de ces travaux publics, étant donné que certaines demandes de construction sont assez urgentes.

Le tracteur

Le conseiller Mailhot étant absent, il n'y a pas eu de jeu de mot

(suite à la page 19)

Arthabaska se décide pour l'achat d'un radio-téléphone

La ville a demandé au gouvernement fédéral de lui octroyer un permis d'opération pour un système de téléphone à l'auto de la police. Une licence est nécessaire et elle est émise par le fédéral. On sait que présentement il y a un système à l'hôtel de ville qui permet de retracer l'auto-patrouille, mais...

Supposons que le chef Guy Beauséne est en devoir et sur la patrouille, le constable Couture étant en congé, il peut être hors de la ville (c'est son droit) alors si ça ne répond pas à l'Hôtel de ville, on appelle à la résidence privée de Guy Beauséne. Madame Beauséne ne peut donner de réponse adéquate puisque son époux est sur la patrouille. Vous vous imaginez les retards préjudiciables qui peuvent en résulter

Il y avait deux alternatives: Engager un personnel de 24 heures par jour à l'Hôtel de ville ou avoir un système de téléphone à l'auto-patrouille. Il a été prouvé que l'achat d'un téléphone sera plus avantageux, même s'il en cou-

tera de \$200 à \$225 par mois pour ce service. Il faudra environ 6 mois pour le permis et l'installation prête à fonctionner.

De n'importe quel endroit de la ville, en signalant le numéro de la police, soit 357-2343, ça sonnera à l'auto-patrouille. Le policier en devoir pourra se rendre directement sur les lieux de la demande.

Il y aura également une boîte de téléphone public à l'entrée de l'Hôtel de ville, de manière à accommoder quiconque, étranger ou citoyens, qui aurait besoin de services publics durant les heures que le bureau est fermé.

Pour compléter l'organisation du système de police, le conseil a également décidé d'engager un troisième policier. Il s'agit de Michel Gagnon, fils de Mme Alice Gagnon (père décédé) de Victoriaville. Il mesure 6 pieds et 2 pouces et pèse 258 livres. Agé de 23 ans, la rumeur veut qu'il laisse le célibat incessamment et la nouvelle "unité" viendrait demeurer à Arthabaska, naturellement. Il est à l'essai pour 3 mois.



Adolphus Stein
Premier marchand
Maire de Saint-Christophe
de 1855-1858
Maire du village
d'Arthabaskaville
de 1858-1870



Le constable Martial Couture, fils de M. et Mme Gilles Couture d'Arthabaska, est au service de la municipalité depuis la réorganisation du département de la police, alors que Guy Beauséne a été engagé comme chef de police, il y a une couple d'années. Le constable Martial Couture est né à Arthabaska le 30 avril 1939, et a fait un cours à l'école d'Arts et Métiers (ou 9e année). Il a fait son service militaire comme police (Canadian Provost Corps) pendant trois ans. Il est diplômé en arme à feu, en radio, en loi concernant le code criminel. Le constable Couture est bilingue et président de la Légion Canadienne, local 86, Arthabaska. Il est marié à Elise Hamel et père de Linda, 8 ans et Alain, 2 ans.

Les Prions en Eglise viendront du diocèse

VICTORIAVILLE (CIC) — Au mois de mai prochain, ceux qui ne seront pas satisfaits du slogan, des images et des messages des Prions en l'Eglise pourront toujours en mettre la faute sur les gens du diocèse de Nicolet; de même pour ceux qui seront satisfaits, ils pourront toujours en donner le bénéfice à ces personnes.

En effet, au cours d'une session d'animation liturgique qui a eu lieu chez les Pères Carmes de Nicolet du 10 au 13 janvier dernier, deux membres du Prions en l'Eglise, le Père Paul-Emile Pelletier et Rosario-Gilbert Lemieux ont préparé les textes du Prions en l'Eglise du mois de mai, avec des gens du diocèse de Nicolet engagés dans l'animation liturgique.

Cette session d'animation a comporté quelques conférences sur: la prière aujourd'hui; l'homélie; le partage évangélique. Il y a eu aussi un panel sur les types d'assemblées de paroisses, de jeunes, de communautés religieuses, de communauté de base.

Ce panel posait la question suivante: Est-ce que ces différents types de communautés divisent l'Eglise ou bien l'unissent. Au cours de la rencontre, il y a eu aussi des échanges d'expériences entre les participants qui étaient pour la plupart responsables d'équipe liturgique.

Enfin, pendant toute une après-midi les 4 équipes de travail ont

préparé chacune un dimanche pour le Prions en l'Eglise, elles ont trouvé un slogan, un image, un message central à transmettre, un plan d'homélie et des prières liturgiques.

C'est à l'aide de ces travaux que les rédacteurs du Prions en l'Eglise vont faire les textes définitifs de ce recueil qui est tiré à 1 million d'exemplaires au Canada.

Au cours d'une entrevue, M. Lemieux a insisté sur le fait que le Prions en l'Eglise n'est pas un missel mais seulement un instrument entre les mains des gens pour les aider à mieux prier. Cette session de Nicolet était la 4ième du genre à être organisée au Canada. Des sessions ont déjà eu lieu à Ottawa, Montréal et Winnipeg.



PRIONS. — On voit sur cette photo des participants en train de réviser leur travail. Ce sont MM. Pierre Benoit de Sainte-Colette de Montréal, Paul-Emile Pelletier, directeur national du "Prions en Eglise" et Michel Villemure de Nicolet. (Photo CIC)

Plus de milles, aux magasins

Firestone

RÉVISION DES FREINS

\$36⁸⁸

Léger supplément pour les freins à disque

Comprend: Remplacement des garnitures de freins des 4 roues
 • Cintrage des garnitures contact total avec les tambours
 • Vérification des 4 cylindres de roues • Rectification des tambours • Inspection du maître-cylindre • Regarnissage des roulements extérieurs de freins • Inspection des ressorts de rappel et canalisations de freins • Vérification des ressorts de rappel des segments • Remise de liquide hydraulique pour service ultra-dur • Essai sur route.

LIQUIDATION GÉNÉRALE

RÉVEIL \$299
ÉLECTRIQUE
Ingraham

ANTIGEL 69¢
pour
lave-glace
1 gallon

RECHAPÉS Firestone garantis

Safety Champion pour \$11⁰⁰
FALCON
VALIANT, CHEVY II
6 50 x 13 FLANCS NOIRS. Avec pneu rechapable repris.

Super-Sport 100 pour \$18⁰⁰
PONTIAC, OLDS.
DODGE, MERCURY
8 25 x 14/15 Peuvent remplacer les G78-14/15 FLANCS NOIRS. Avec pneu rechapable repris.

DLC-100 pour \$13⁰⁰
FORD, CHEV.
PLYMOUTH
7 75 x 14/15, 8 25 x 14/15 Peuvent remplacer les F78-14/15 G78-14/15 FLANCS NOIRS. Avec pneu rechapable repris.

Installation gratuite

Magasin Firestone

504 OUEST, NOTRE-DAME — VICTORIAVILLE — 758-8286

Ouvrez un compte crédit
Firestone
ou achetez avec votre carte **CHARGEX**

Définition...

(suite de la page 6)

commerce avec dextérité.
DEBAUCHER: Evitez de fréquenter des gens qui porteraient atteinte à la réputation de votre famille.
DEBITEUR: Entrée d'argent.
DEBLAYER: L'accumulation d'objets inutiles vous cause maintenant certains problèmes.
DEBOIRE: Réussite sur le plan sentimental.
DEBOULER: Une affaire qui s'annonçait très bien se terminera par un cuisant échec.
DEBOURSER: Perte d'argent importante.

DECACHETER: Heures nouvelles par le courrier.
DECALQUER: Vous cherchez à imiter quelqu'un.
DECAPITE: En voir un: une peur morbide et irraisonnée s'empare de vous.
 Etre soi même décapité: une personne vous hait mortellement.
DECAPOTABLE: En voir une: un rêve se réalise enfin.
 En posséder une: une illusion s'envole en fumée.
DECEMBRE: Une surprise que vous destinez à un être aimé vous brûle les doigts.
DECES: Naissance prochaine.
DECHET: Vos économies s'envoleront en fumée.
DECHIFFRER: Une intrigue se dénoue finalement.
DECHIRER: Votre vie privée est étalée au grand jour.

"La Boîte à Soleil"

Garderie éducative Formation enfantine	Bricolage, jeux éducatifs, conte, Gouache, expression corporelle, Peinture tactile, rythmique, Audition de disques, etc.,..
Petits de 2 à 5 ans	758-8745

Dirigée par Gisèle Ouellet (Brevet d'enseignement pré-scolaire)
Michelle L. Laquerre (Brevet d'enseignement élémentaire)

CAC Canadian Acceptance Corp.
demande jeune fille ou dame,
 19 à 23 ans, pour travail général de bureau. Dactylo et connaissance raisonnable de l'anglais requis. Expérience de crédit désirable. Salaire suivant compétence. Bonnes conditions de travail, pour entrevue, s'adresser à:
J.Y. PICHE
752-9766
Victoriaville

"Les Bois-Francs"
maintenant en vente



La réédition de "Les Bois-Francs" de l'abbé Charles-Ed. Mailhot, est maintenant terminée.

Les quatre volumes de l'édition originale ont été condensés en deux, sans rien omettre de ce qui regarde la découverte et le développement des Bois-Francs. Le premier volume comprend l'historique des Bois-Francs ainsi que plusieurs biographies des personnages de l'époque, avec 380 pages de texte et 32 pages de photos. Le second comprend l'historique de chacune des paroisses de la région; Laurier et ses contemporains; les généalogies des anciennes familles de la dite région. 480 pages de texte et 32 pages de photos.

AU COMPTOIR: prix \$5.00 chaque volume à L'Imprimerie d'Arthabaska Inc. 370 Girouard, Arthabaska, Qué. ou à La Tabagie Pierre 179 est, Notre-Dame, Victoriaville

PAR LA POSTE: \$5.50 chaque volume
 Remplissez le bulletin de commande suivant et maillez à:

L'Imprimerie d'Arthabaska Inc.
 370 Girouard
 Arthabaska, Qué.

Veuillez m'expédier le premier volume et/ou le second volume "Les Bois-Francs"

Nom.....
 (en lettres moulées)

Adresse.....

Ci-inclus un chèque ou mandat-poste au montant de \$.....

CEGEP de Victoriaville C. P. 68 Victoriaville

Demande d'admission pour la session d'automne 71

DATE LIMITE: 1er MARS 1971
FORMATION GÉNÉRALE: 2 ans
 (conduisant à l'université)

PROGRAMMES

I - SCIENCES DE LA SANTÉ

- | | |
|--------------------------------|-----------------------------|
| 011.00 Chirurgie dentaire | 015.00 Médecine vétérinaire |
| 012.00 Diététique et nutrition | 016.00 Optométrie |
| 013.00 Education physique | 017.00 Pharmacie |
| 014.00 Médecine | 018.00 Sciences infirmières |

II - SCIENCES PURES ET APPLIQUÉES

- | | |
|-------------------------------|-------------------------------------|
| 021.00 Agriculture | 024.00 Sciences appliquées (génies) |
| 022.00 Architecture | 025.00 Sciences pures |
| 023.00 Foresterie et géodésie | |

III - SCIENCES HUMAINES (avec mathématiques)

- | | |
|--------------------------------|------------------------------------|
| 032.00 Géographie | 038.01 Service social |
| 035.00 Psychologie | 030.00 Orientation professionnelle |
| 036.00 Sciences de l'éducation | 030.00 Récréologie |
| 038.00 Sciences sociales | |

SCIENCES HUMAINES (sans mathématiques)

- | | |
|--------------------|--|
| 031.00 Droit | 037.00 Sciences religieuses et théologie |
| 033.00 Histoire | 030.00 Génagogie (dynamique de groupe) |
| 034.00 Philosophie | |

IV - SCIENCES ADMINISTRATIVES

- | | |
|------------------|-------------------------------------|
| 040.00 Actuariat | 041.00 Sciences de l'administration |
|------------------|-------------------------------------|

V - LETTRES

- | | |
|---------------------------|---------------------------|
| 061.00 Lettres classiques | 065.00 Lettres françaises |
|---------------------------|---------------------------|

FORMATION PROFESSIONNELLE: 3 ans

(conduisant au marché du travail)

I - TECHNIQUES DE LA SANTÉ

- | | |
|--|---|
| 140.00 Techniques de laboratoire médical | 145.00 Techniques des sciences naturelles |
| | 180.00 Techniques infirmières |

II - TECHNIQUES PHYSIQUES

- | | |
|--|---|
| 210.00 Chimie spécialisée | 243.01 Electrodynamique |
| 210.01 Chimie industrielle (analyse) | 243.02 Instrumentation et contrôle |
| 210.03 Chimie-biologie | 243.03 Electronique |
| 233.00 Techniques du meuble et du bois ouvré | 251.01 Chimie-teinture (textile) |
| 243.00 Electrotechnique | 251.02 Production et contrôle (textile) |
| | 260.00 Techniques de l'eau et de l'assainissement |

TECHNIQUES ADMINISTRATIVES

- | | |
|------------------|-------------------------------|
| 410.01 Marketing | 410.04 Production |
| 410.02 Personnel | 410.09 Secrétariat (3e année) |
| 410.03 Finance | |

CONDITIONS GÉNÉRALES D'ADMISSION:

Secondaire V (5 matières réussies)

IMPORTANT:

Les adultes qui désirent poursuivre des études à temps plein ou à temps partiel sont priés de s'inscrire le plus tôt possible.

Obtenez votre formule de demande d'admission auprès du Directeur du Secondaire V de votre école ou au Bureau du Régistrare du Collège de Victoriaville.

Pour renseignements supplémentaires:
 Bureau du Régistrare,
 CEGEP de Victoriaville,
 475 est, Notre-Dame,
 Case Postale 68,
 Victoriaville,
 Tél.: 758-1571

MAINTENANT

CFDM 104.3
STEREO FM

100,000 WATTS E.P.

Le point de mire du Québec
DRUMMONDVILLE



INSPIRATION • DÉTENTE • DIVERTISSEMENT

**MUSIQUE CONTINUELLE
 EN STÉRÉOPHONIE
 POUR TOUS LES GOÛTS**

CFDM 104.3
STEREO FM

449 HÉRIOT, DRUMMONDVILLE, QUÉ.
 TÉL. (CODE 819) 472-5458 C.P. 250

QUE VOUS APORTE LE FM DANS LA RÉGION?

Au centre du Québec, l'entrée en ondes de CFDM-FM à l'indicatif 104,3 mg-s vient combler une lacune au domaine du divertissement, de la culture et de l'information adulte.

C'est reconnu, notre monde tend vers une civilisation de loisirs. Les heures libres augmentent au rythme inversement proportionnel des heures de travail. C'est le facteur humain primordial qui nous a guidés dans l'établissement d'un horaire de notre station CFDM-FM.

Dans l'élaboration de notre programmation, nous nous sommes longuement attardés à suivre l'homme - l'auditeur éventuel - dans son activité de tous les jours.

L'avènement de CFDM-FM vient compléter l'éventail de la publicité radiophonique dans un mode d'expression plus personnel et plus rationnel.

A CFDM-FM, la réclame commerciale sera incorporée au format de l'émission, donnant ainsi une présentation plus discrète au commercial et un rendement plus intense à l'investissement du commerçant.

La Direction de Radio Drummond Limitée est donc heureuse d'offrir à la population et la région de Drummondville, ce nouveau mode de publicité et de divertissement.

J. A. Savoie
 Directeur - Gérant.

J. A. SAVOIE

**HORAIRE DES PROGRAMMES
 POUR TOUTE LA FAMILLE**

LUNDI AU VENDREDI

- 8.00 Informations FM
- 8.05 Matinée musicale
- 9.00 Le monde féminin
- 9.30 Conservatoire de la chanson
- 10.00 Informations FM
- 10.05 Chansons d'hier et d'aujourd'hui
- 11.00 Impromptu
- 12.00 Carrefour
- 13.00 L'homme dans le monde
- 13.15 Pause-Café
- 13.30 Maracas & Bongos
- 14.00 Music-Hall (Canadien)
- 15.00 Un maître au podium
- 15.30 Le monde en musique
- 16.00 Heures du Cocktail
- 17.00 Enfin... libre
- 17.30 Apéritif
- 18.00 Métropolitain
- 18.05 Témoignages
- 18.15 Métropolitain
- 18.30 Les cordes qui chantent
- 19.30 Poètes & Chansonniers (Canadiens)
- 20.00 Le rideau se lève
- 20.30 Intermezzo

- 21.00 Place des Arts
- 22.00 Le monde ce soir
- 22.15 De la scène à l'écran
- 23.00 Echo du soir
- 23.58 Le monde en bref
- 24.00 Mélodie nocturne
- 2.00 Fin des émissions

SAMEDI

- 8.00 Informations FM
- 8.05 Variétés musicales
- 10.00 Informations FM
- 10.05 Variétés musicales
- 12.00 Carrefour
- 13.00 L'homme dans le monde
- 13.15 Pause-Café
- 13.30 Maracas & Bongos
- 14.00 Music-Hall (Américain)
- 15.00 Auto-Suggestion
- 16.00 Dans ma discothèque
- 17.00 Enfin... libre
- 17.30 LAB FM
- 18.00 Métropolitain
- 18.05 Témoignages
- 18.15 Métropolitain
- 18.30 Les cordes qui chantent
- 19.30 Poètes & Chansonniers (Canadiens)
- 20.30 Interlude
- 21.00 Place des Arts
- 22.00 Le monde ce soir
- 22.15 De la scène à l'écran
- 23.00 Echo du soir

- 23.58 Le monde en bref
- 24.00 Mélodie nocturne
- 2.00 Fin des émissions

DIMANCHE

- 8.00 Informations FM
- 8.05 Variétés musicales
- 10.00 Informations FM
- 10.05 Musique sacrée
- 11.00 Variétés musicales
- 12.00 Carrefour
- 13.00 L'homme dans le monde
- 13.15 Pause-Café
- 13.30 Maracas & Bongos
- 14.00 Music-Hall
- 15.00 Je reviens chez-nous
- 15.30 De la terre et des hommes
- 16.00 Opéra-Concours
- 17.00 Sur les ailes de la chanson
- 18.00 Métropolitain
- 18.05 Témoignages
- 18.15 Métropolitain
- 18.30 Les cordes qui chantent
- 19.30 Poètes et chansonniers
- 20.00 Causerie
- 20.30 Interlude
- 21.00 Place des Arts
- 22.00 Le monde ce soir
- 22.15 De la scène à l'écran
- 23.00 Echo du soir
- 23.58 Le monde en bref
- 24.00 Mélodie nocturne
- 2.00 Fin des émissions



**UN ÉQUIPEMENT ULTRA-MODERNE
 VOUS ASSURE UNE
 AUDITION DE QUALITÉ SUPÉRIEURE**

EN ONDE 18 HEURES PAR JOUR

quoi qu'ils en disent...

QUOI QU'ILS EN DISENT

unes ont voix au chapitre - les jeunes ont voix au cha

La situation du chômage et du chômeur au Québec



CHOMAGE. — Mlle Odette Lemay et M. Laurent Béliveau ont fait une étude sur la situation du chômage et sur celle du chômeur au Québec. On les voit ici en plein travail.

(Photo L'Union A. Martineau)

WARWICK (AM) — Une dizaine de jeunes travailleurs ayant fouillé dans les journaux pour voir la situation du chômage se sont demandés comment il se fait que les chefs politiques se contredisent dans leur commentaire sur l'état du chômage?

"M. Stanfield qui dit que le chômage va continuer à augmenter et M. Trudeau qui lui répond qu'il ne fera rien pour améliorer la situation car cela pourrait ramener la crise inflationniste. M. Cournoyer qui dit que la situation du chômage peut mener à la violence et cela laisse M. Trudeau indifférent" de dire les travailleurs.

C'est à se demander si les bonnes idées ne proviennent pas seulement du parti qui est au pouvoir, car c'est ce que dit M. Stanfield au sujet de la baisse de l'impôt sur le revenu."

Selon les jeunes travailleurs, "ce que Messieurs Charron et Saulnier proposent, c'est de combattre le chômage en construisant des loyers pour loger les gens dans des loyers habitables au lieu de construire des autoroutes qui sont bien belles."

"Mais M. Trudeau les traitent de naïfs avec leurs idées. Et que dire des Centres de Main-d'oeuvre, ils sont rendus à un point tel que tout le monde se méfie d'eux tant les chefs d'entreprises que les chô-



AU GYMNASSE. — Voici le nouveau programme du Gymnase Municipal de Warwick, tous les samedis pour le mois de février. Le samedi de 9 heures à 12 heures pour les 8 à 12 ans, garçons et filles: expression corporelle et orale — mouvements adaptés et rythme (musique) — danses folkloriques. Le responsable est M. Gaétan Laroche, au téléphone 358-2540. — Pour les 4 à 8 ans, garçons et filles: animation et jeux de groupe — jeux d'imagination et d'observation — initiation à la gymnastique. Les responsables sont Mlle Suzanne Plourde et M. André Noël. Nous pouvons les atteindre aux numéros de téléphone suivants: 358-2414 et 358-2376. (Photo L'Union, André Martineau)

Festival étudiant les 25 et 26 février

PRINCEVILLE (GAB) — La direction du Conseil-Étudiant de Princeville a fixé la période de son festival annuel. La présidente, Mlle Diane Charpentier, et ses collègues ont choisi les jeudi et vendredi, 25 et 26 février pour ces fêtes.

Des membres du personnel académique ont accepté de prendre la responsabilité d'organiser et de diriger le programme du festival; ce sont Mlle Nicole Talbot ainsi que Bertrand Bergeron et Jean-Claude Labbé, ce dernier agira comme modérateur.

Quatre duchesses

Le choix d'une reine est l'une des premières activités à réaliser dans le programme du festival. Quatre candidates sont en lice, chacune représente un degré du niveau secondaire. Pour le secondaire I, c'est Mlle Francine Lantagne qui est la candidate; le secondaire II a Mlle Joane Bégin comme duchesse; quant au secondaire III, sa candidate est Mlle Louise Dion; le secondaire IV est représenté dans le concours par Mlle Joane Lacoursière.

Le couronnement de celle de ces quatre candidates qui sera élue reine aura lieu à l'occasion d'une soirée sociale qui marquera la clôture des manifestations. Cette

soirée est inscrite au programme pour le vendredi, 26 février, au

(suite à la page 22)



L'EMPLOI, DÉFI 1980. — Plus de 20,000 étudiants de 40 collèges du Québec, de l'Ontario et du Nouveau-Brunswick sont invités à relever le défi du Concours intercollégial d'éducation économique. Les prix offerts: \$4,500 et 12 stages de recherches de 3 semaines en France. Le thème du travail à présenter: "l'emploi, défi 1980". Le 5 février dernier, le Concours intercollégial était officiellement lancé au collège de Victoriaville. Sur la photo de gauche à droite, nous remarquons MM. Rolland Corriveau, prof., Maurice Leblanc, Dir., Mme Léon Verville, v.p.reg. de la Fondation "Artisan" et M. Gaston Roy, pres.reg. des "Artisans". Le concours intercollégial est une initiative des Fondations régionales Artisans de la coopérative d'assurance-vie, La Société des Artisans.

(suite à la page 19)

La promesse du guide

35 guides de Victoriaville et Arthabaska ont participé, en fin de semaine dernière, à un camp au local guide de Warwick. Le thème de ce camp portait sur: "La promesse guide". Il était une préparation à une cérémonie de 24 promesses guides qui a eu lieu samedi le 20 février dernier.

Ce camp était sous la direction

de Mlle Liliane Allard et a comporté en autres activités, un audiovisuel, une excursion, une veillée de prière pour préparer la promesse et un photo-montage.

24 guides de ce groupe ont prononcé leur promesse samedi dans la salle du Jardin d'enfants.



PHOTO-MONTAGE. — Sur la photo ci-dessus, on voit un groupe de jeunes guides travaillant à un photo-montage. (Photo CIC)

La situation...

(suite de la page 18)

meurs car on peut se demander comment il se fait que les jeunes chômeurs qui s'organisent parviennent à se trouver de l'emploi, ex.: la Maison du Chômeur à Sherbrooke qui a trouvé 30 emplois permanents en l'espace de quelques mois" de poursuivre les travailleurs.

Et ils poursuivent: "Et si on regarde les statistiques, le Québec est réellement dans la cave car le taux du chômage est de 8.8% comparativement à 6% pour le Canada et 4% en Ontario."

"Mais ce qui est encore plus grave, c'est que sur les 528,000 chômeurs canadiens, il y a 212,000 chômeurs en bas de 25 ans et de ce nombre il y a 77,000 jeunes québécois et de ces 77,000 chômeurs il y en a 42,000 qui sont âgés de 14 à 19 ans. Qui dit mieux?" disent les travailleurs.

"Ne croyez-vous pas Messieurs les économistes que la situation pourrait sensiblement changer si on faisait la transformation de certains produits miniers au Canada ou au Québec au lieu de tout exporter aux USA ou en Europe? Cela contribuerait peut-être à faire une société plus juste et plus équilibré" de conclure les jeunes travailleurs.

Les chômeurs qui veulent se regrouper sont priés de communiquer à Warwick avec Mlle Odette Lemay à 358-2545 ou à M. Laurent Béliveau à 358-2891 ou encore à Victoriaville à Mlle Yolande Tourigny à 758-1050 ou 752-2587.

Nouvelles...

(suite de la page 14)

au sujet de l'annonce "tracteur" à l'ordre du jour. Le conseiller Lemieux, le responsable du département impliqué et celui qui a contribué à l'achat du tracteur actuel, s'est dit déçu du rendement de la machine achetée, et selon des experts, la ville n'aura jamais satisfaction sans un changement radical, c'est-à-dire changer pour un modèle plus conforme aux besoins de la ville.

La compagnie vendeuse a fait un offre pour le changement proposé et une décision sera prise éventuellement en vue de résoudre ce problème qui ne peut que se détériorer sans le changement proposé.

Le maire J.-Robert Noël a souligné la nécessité pour la ville d'avoir un certain rendement pour une "machine" qui a coûté assez cher et qui n'a pas encore donné beaucoup de satisfaction.



université
du
québec à trois-rivières

VOTRE UNIVERSITE

Voici la liste des programmes conduisant à un baccalauréat spécialisé et offerts pendant l'année académique 1971-1972.

FAMILLE: ADMINISTRATION ET ECONOMIQUE

Administration
Administration (Sciences comptables)
Economique
Recherche opérationnelle

FAMILLE: SCIENCES DE L'ÉDUCATION

Enseignement secondaire (Administration)
Enseignement secondaire (Lettres françaises)
Enseignement secondaire (Lettres modernes anglaises)
Enseignement secondaire (Biologie)
Enseignement secondaire (Chimie)
Enseignement secondaire (Mathématiques)
Enseignement secondaire (Physique)
Enseignement secondaire (Géographie)
Enseignement secondaire (Histoire)
Enseignement secondaire (Sciences religieuses)
Enseignement (Arts plastiques)
Enseignement (Musique)
Enseignement élémentaire
Education préscolaire
Enfance exceptionnelle
Enseignement (Enfance exceptionnelle)
Education physique (Formule Kinanthropologie)
Enseignement (Education physique)
Sciences de l'Éducation

**Ce programme permet une spécialisation en bio-écologie ou en bio-expérimentale.

FAMILLE: ARTS ET SCIENCES HUMAINES

Musique
Arts plastiques
Lettres (Études françaises)
Lettres (Études québécoises)
Lettres classiques (Latin-Grec)
Lettres classiques (Latin)
Lettres classiques (Grec)
Linguistique
Langues modernes (Études anglaises)
Géographie
Histoire
Philosophie
Psychologie
Théologie
Récréologie
Génagogie

FAMILLE: SCIENCES PURES, APPLIQUÉES ET DE LA SANTÉ

Sciences appliquées (Génie chimique)
Sciences appliquées (Génie électrique)
Sciences appliquées (Génie médical)
Sciences appliquées (Génie physique)
Sciences (Biochimie)
**Sciences (Biologie)
Sciences (Chimie)
Sciences (Mathématiques)
Sciences (Physique)
Science de la Santé (Biologie humaine)
Science de la Santé (Nursing)

DATE LIMITE
pour faire une
demande d'admission

1er MARS 1971

**Veillez
vous servir
de ce
coupon
pour tous
renseignements
sur les
programmes**

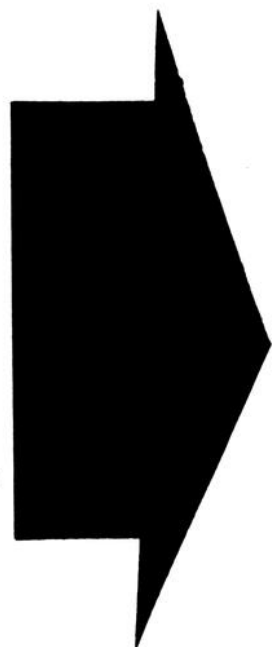

Je désire obtenir des renseignements sur le programme

NOM

ADRESSE

Adressez vos envois à:

M. JEAN-MARC HOULE,
Bureau du Régistrare,
C.P. 500,
Trois-Rivières, P.Q.

**Bureau
de
dépense
et
retraitement**

Vente: Habitat Arthabaska Inc. à Carole Carignan, Arthabaska.
 Mariage: Florent Héon et Reine Bouthat.
 Cession et Résiliation: Gilles Morissette à Le Domaine Baril Ltée, Bulstrode.
 Vente: Lionel Therrien à André Desmarais, Sainte-Victoire.
 Vente: Lionel Therrien à Raymond Malo, Sainte-Victoire.
 Vente: Clément Béland à Jeanne Bergeron, Warwick.
 Vente: Walter Lambert à Jeanne d'Arc Boucher, Sainte-Victoire.
 Vente: Réal Héroux et al à J.-Pierre Beaubien, Sainte-Victoire.
 Vente: Wellie Gobeil à Frank Fleurant, Horton.
 Vente: Alza Godin-F. à Ronald Fleury, Horton.
 Testament: Laurette Saucier-M. à Euclide Marcotte, Sainte-Victoire.
 Vente: Roland Maheu à Benoit Bergeron, Sainte-Victoire.
 Vente: Piroli Ltée à Imelda Beaulieu-Alain, Sainte-Victoire.
 Vente: Dame Léona Dugré-L. à la Ville de Victoriaville, Sainte-Victoire.
 Vente: Henri Dubois à Marcel Dubois, et al., Stanfold.
 Vente: Gérard Hamel à le Min. Voirie, Arthabaska.
 Vente: Domaine Wilfrid Labbé Ltée à la Ville de Victoriaville, Sainte-Victoire.
 Vente: Philippe Caron à Jacques Lemieux, Stanfold.
 Vente: Lucien Arcand à Roch Labrecque, Sainte-Victoire.
 Vente: Lucien Arcand et al à Paul Brunelle, Sainte-Victoire.
 Vente: Fidèle Marcoux à Gérard Poiré et al., Tingwick.
 Vente: René Desrochers à Richard Desnoyers, Horton.
 Vente: Paul-Emile Ritcher à la Ville de Victoriaville, Sainte-Victoire.
 Vente: Thérèse Poliquin-R. à la Ville de Victoriaville, Sainte-Victoire.
 Vente: Dév. Vict. Inc. à Renald Jacques, Sainte-Victoire.
 Vente: Raymond Pepin à Boissonneault Huile à chauffage Ltée, Sainte-Victoire.
 Mariage: J.-Guy Houle et Nicole Ducharme.
 Vente: Jocelyn Tétréault à Michel Tardif, Sainte-Victoire.
 Vente: Emile Royer à J.-Guy Lemieux, Warwick.
 Vente: Habitat Arth. Inc. à Marcel Bilodeau, Arthabaska.
 Vente: Lucien Houle à Eugène Marcoux, Warwick.
 Vente: Léo Leblond à Eugène Marcoux, Warwick.
 Vente: La com. scol. Warwick à Francine Deschamps-P. Kingsey.
 Avis de vente: La mun. cté Arthabaska vs Maurice Courchesne et al, Tingwick.
 Mariage: André Piché et Suzanne Serécal.
 Mariage: Sylvère Gaudet et Germaine Poirier.
 Décès: Sylvère Gaudet à Germaine Poirier.
 Vente: Odilas Provencher à Aimé Provencher, Sainte-Victoire.
 Vente: Lionel Tremblay à Roger Côté, Sainte-Victoire.
 Vente: Roland Bilodeau à Le Min. de la Voirie, Saint-Paul.



Safety-Jet FLANCS BLANCS

- Bandes jumelées style moderne
- 78 séries - bas profil
- En nylon résistant
- Pneu durable, long millage

\$16.75

grandeur 600/13

**FORD • CHEV
PLYMOUTH**

\$19.65 grandeurs
775/14 775/15



GRATIS installation de pneus neufs	GRATIS inspection de tous pneus pour nos clients	PAS DE COMPTANT
------------------------------------	--	-----------------

FAITES VERIFIER VOS FREINS

Nos experts ajustent vos freins pour un contact total, inspectent les tambours, les garnitures et les cylindres et ajoutent le fluide nécessaire.



99¢

ALIGNEMENT DE ROUES PLUS DE PARCOURS

Nos spécialistes corrigent la chasse, le carrossage, la divergence, la convergence selon les spécifications du fabricant de votre auto, vérifient et ajustent votre tringlerie avant pour plus de sécurité.



8.95

LES AMORTISSEURS HEAVY DUTY VOUS PROTEGENT

Une installation experte d'amortisseurs neufs, de marque renommée, vous assurent un meilleur comportement de votre auto et un meilleur contrôle du volant.



\$8.95

CH.



CENTRE du PNEU INC

691 ouest Notre-Dame — Victoriaville — 758-8205



au fond des choses

La politique pourrie ?

La politique, c'est pourri! Les politiciens ne pensent qu'à se faire le "motton". La politique ce n'est pas quelque chose de propre! Les politiciens, ce sont des grands parleurs, mais des petits faiseurs. Ça ne m'intéresse pas et je ne veux pas me mêler de ces affaires-là. Ces réflexions, on les entend souvent dans la bouche de bien des gens. Ont-ils raison?



(Photo Yvan Rochefort)

Ajuste tes lunettes

Nous n'échappons pas à la politique. Nous en faisons tous d'une façon ou d'une autre. Même quand on dit: "Moi je ne fais pas de politique", c'est encore une façon d'en faire, car à ce moment-là, on laisse les autres en faire à notre place. Ne vaudrait-il pas mieux arrêter de voir la politique à travers des lunettes noires, pour tenter de la comprendre et y jouer, courageusement et lucidement notre rôle?

L'amour de Dieu et la politique

La politique, c'est l'art de travailler pour le bien commun et l'art de choisir les bons moyens pour arriver à ce but. Comme la politique vise le bien commun, c'est un devoir pour le chrétien de s'engager dans l'action politique pour aider son prochain. Car "celui qui n'aime pas son frère, ne peut pas dire qu'il aime Dieu". Trop de chrétiens se contentent de prier et ne font rien.



(Photo Yvan Rochefort)

"La politique, pour le chrétien, c'est le développement intégral et solidaire de tout l'homme et de tous les hommes". (Paul VI)

Un revenu net de \$1,378 au cimetière Saint-Joseph

VICTORIAVILLE (CIC) — La corporation du cimetière Saint-Joseph de Victoriaville vient de présenter son rapport financier pour l'année 1970. La corporation a fait des dépenses de \$3,083, a eu des recettes de \$4,461, ce qui fait un revenu net de \$1,378 et une somme de \$13,138 à l'item actif et capital.

La corporation du cimetière Saint-Joseph est formée des paroisses Sainte-Victoire, Saint-Gabriel, Sainte-Famille et l'Assomption. Le cimetière Saint-Joseph compte 450 lots vendus et 450 lots à vendre. Il y a encore les ¼ du

cimetière qui ne sont pas divisés en lots.

Les directeurs de cette corporation sont les suivants: le curé et les marguilliers de Sainte-Victoire auxquels on ajoute un marguillier de Saint-Gabriel, Sainte-Famille et l'Assomption. Les trois directeurs élus au cours de la dernière rencontre qui a eu lieu mercredi sont les suivants: M. Gérard Pépin pour Saint-Gabriel; M. Maurice Houle pour Sainte-Famille; M. Jacques Hamel pour l'Assomption.



CIMETIERE. — On peut apercevoir sur cette photo MM. Jacques Hamel, Gilles Métivier et Gérard Pépin alors qu'ils examinent les plans du cimetière. (Photo CIC)

Festival...

(suite de la page 18)

Centre paroissial. Les services de l'orchestre "Crazy-Land" sont retenus pour la musique.

Le programme

Le festival sera inauguré le jeudi soir, 25 février, par la présentation de deux comédies à l'école Sainte-Marie. De jeunes talents locaux, recrutés parmi les étudiants eux-mêmes, sont déjà au travail pour les décors, la mise en scène, la présentation. Ces comédies

sont: "La veuve" et "Jos Caster" deux pièces qui feront bien rire...

Pour le vendredi, 26 février, des compétitions sportives sont prévues pour toute la journée. Hockey et ballon sur glace seront à l'honneur pour les sports extérieurs alors que ballon-panier, ballon-volant ainsi que jeux divers mettront en lice les fervents des activités à l'intérieur.

Les équipes seront formées de façon à ce que les rencontres aient lieu entre professeurs et étudiants. Les vainqueurs auront droit à des récompenses. Une pause dans les compétitions se fera à l'heure du midi alors que les participants prendront un repas communautaire au Centre paroissial.

Institut Lucille Giguère

Esthéticienne - Visagiste

DIPLOMÉE de l'école Edith Serei et Fernand Aubry de Paris

Massage facial - peeling - traitement de l'acné - traitement du buste - épilation à la cire - teinture des cils et des sourcils

Produits: Pier Augé et Yon Ka

Consultation gratuite pour tout examen

37 rue Alain - Victoriaville - 758-8181



MAQUILLAGE

J.N.O.

MAISONS à VENDRE

Prêtes à habiter

Eligible au rabais provincial

à Arthabaska — située à 43 rue Bellevue
à Plessisville — située rue Forand

Pour information:

Binette & Frère Ltée

Construction — Rénovation

Bur: 15 Cantin — Victoriaville — 752-7554

Parc Industriel Rés. 357-2338 — 357-2477

— Le confort total à votre portée —

19-1-71 J.N.O.

BOIS de CHAUFFAGE

16 pouces de longueur

7 cordes et plus \$10.

Livraison n'importe où sur demande

Les Batons de Hockey Victoriaville Ltée

VICTORIAVILLE HOCKEY STICKS LTD

35 rue Campagna — Victoriaville — 752-5462 — 752-9789

VOYAGE SURPRISE

Pour la 8ième année consécutive

Hénault Transport Inc.

organise un voyage au pays du soleil dans un des meilleurs Hôtels de Miami



5 février au 22 février

Môtel Hawaiian Inn., propriété de M. Gaston Moquin qui sera votre guide pour votre séjour à Miami.

PRIX: \$278.00 pour le voyage complet (2 par chambre)

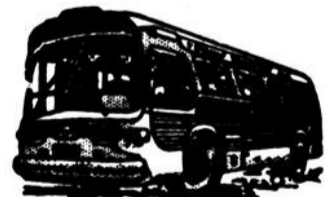

Pour plus de détail: surveillez les prochaines éditions de l'Union.

BILLET EN VENTE CHEZ: Hénault Transport — 752-4097
Terminus de Victoriaville — 752-5400
L'Agence de Voyage L.R. Charron — 752-6861

INTERPROVINCIAL EQUIPEMENT ENR.

SYSTEM BRAKE
INSTALLATION ET
REPARATION

Pièces et Accessoires de Camions

26 Boul. de l'Artisan — Victoriaville — 758-1521

Prop: Rosaire Fournier

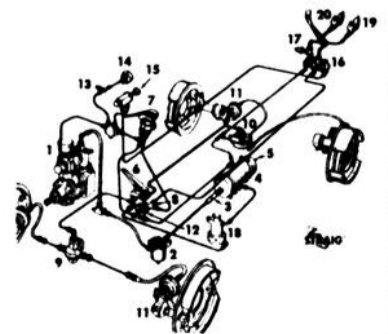

sans préambule

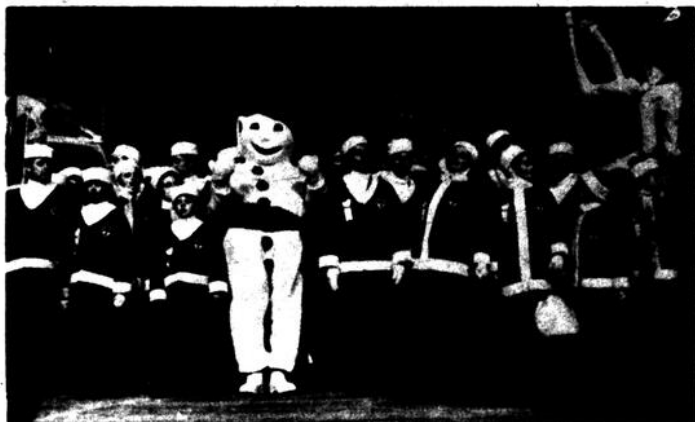

Jeux d'hiver 1971

Le premier ministre du Canada, M. Pierre Elliot Trudeau, en présence de plusieurs personnalités civiles et gouvernementales des dix provinces, des Territoires du Nord-Ouest et du Yukon, a déclaré officiellement ouverts les Jeux d'hiver canadiens. C'est devant une foule nombreuse massée au "Stade Exhibition" que les milliers d'athlètes ont défilé avant de prendre place sur le podium pour les discours de circonstances. Alain Champoux, de l'équipe de ballon-panier du Québec, a prononcé en français, le serment des Jeux au nom de tous les athlètes. Claude April, de l'équipe d'haltérophilie, était le porte-drapeau du Québec, qui, encore une fois, a pris la vedette grâce à son magnifique costume couleur bleu-Québec ... et, aussi à la surprise de la soirée ... le jovial Bonhomme Carnaval de Québec.



Latin et galanterie

QUEBEC CONSERVE SON ESPRIT LATIN ET SA GALANTERIE PROVERBIALE MEME A SASKATOON. — Ils ont, en effet, profité du 14 février, journée de la Saint-Valentin, pour recevoir toute la gent féminine des autres missions. Sur la photographie ci-haut, Michel Bédard (à gauche) et Alois Voitchowsky (à droite) présentent de jolies roses à ces dames des autres provinces du Canada. Dans l'ordre habituel, on remarque Miss Alberta Scabra de la mission d'Alberta, Judy Saunders de la mission du Yukon, Mme Joan Sterns et Pauline Ratcliffe, respectivement des missions de l'île-du-Prince-Edouard et de l'Ontario. Encore une fois le Québec a démontré à toutes les charmantes dames du Canada que seul il pouvait dire: "Mesdames ... Québec vous aime."

	1	2	3	4	5	6	7	8	9	10	11	12
1	M	O	R	A	L	I	S	A	T	E	U	R
2	U	T	I	L	I	S	A	T	I	O	N	
3	N	I	E	L		L	A				I	
4	I	T		A	R	T	I	C	H	A	U	T
5	C	E	T		A	A	G	E				
6	I		R	E	N	I	E	M	E	N	T	
7	P	R	A	L	I	N		A	L	E	S	E
8	A	I	G	L	E		S		A		M	
9	L	A	I	E		F	O	R	T	U	N	E
10	I		B	O	R	T	I	E		O	R	
11	T	R	U	I	T	E		E	N	N	U	I
12	E	U	E		E	T	E	N	D	U	E	

Solution du problème de la page 12

Temps perdu

Avez-vous déjà pensé au temps qui s'écoule tout seul sans l'aide de personne et qui embête tout le monde. C'est temps invariable que rien ne peut arrêter et qui ne dure jamais le temps qu'il faut ... Il conditionne, il arrange, il dérange, il fait l'affaire de quelques-uns, il en dérange plusieurs. On peut changer bien des choses mais le temps résiste à tout; cet invariable inconditionnel reste le même par tous les temps ... On paye les gens à l'heure, à la semaine, au mois et ça reste qu'on les paye par unité de temps, là-dessus on dort un bon bout de temps qui ne se rattrape jamais et qui reste nécessaire. O temps comme tu nous fais languir, que de temps perdons-nous à penser au temps qui ne se rattrape pas. Enfin, temporisons et ne perdons plus de temps à penser au temps qu'on a déjà perdu et qui ne se retrouvera pas.



**NE L'OUBLIEZ PAS
LA CROIX-ROUGE
AGIT EN VOTRE NOM**

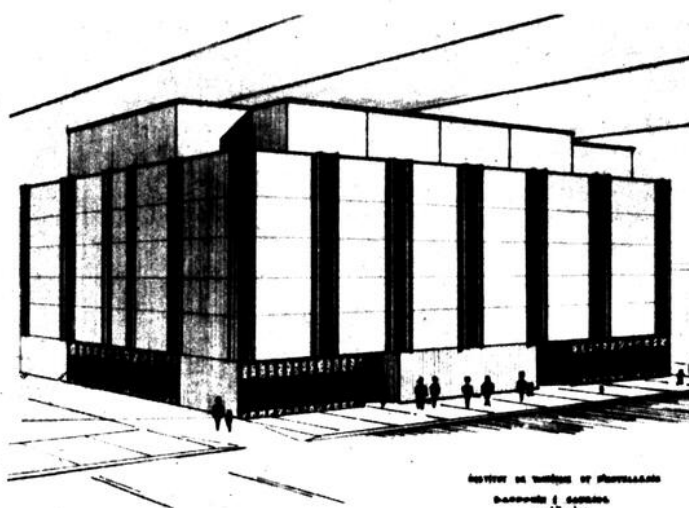

Projet de \$4.6 millions

Un nouvel immeuble destiné à l'Institut de tourisme et d'hôtellerie, illustré ci-dessus par un croquis d'architecte, et, à 800 pieds de distance, un hôtel d'application de 60 chambres seront construits rue Saint-Denis, à l'angle du boulevard Dorchester, à Montréal. Le ministre du Tourisme, de la Chasse et de la Pêche, madame Claire Kirkland-Casgrain, a annoncé le double projet de \$4.6 millions au cours d'une conférence de presse. Plus de 2,000 élèves pourront se spécialiser à l'Institut dans les diverses disciplines nécessaires à la bonne administration d'entreprises hôtelières. Ils mettront en pratique leurs connaissances acquises dans l'hôtel d'application, de sorte qu'ils seront très bien préparés pour le marché du travail. Le Québec était déjà nettement à l'avant-garde dans l'enseignement des disciplines hôtelières; il le sera davantage encore.

Octroi \$1,500

La Fédération des Oeuvres du diocèse de Nicolet vient de donner un octroi en chèque au montant de \$1,500 à la Société Saint-Vincent de Paul de Victoriaville.

Cette nouvelle est communiquée par M. Jules Allard, président du comté d'Arthabaska pour la fédération des Oeuvres, et est transmise par le CIC.



**VENTE
du
CARNAVAL
chez votre
Quincaillier**



VADROUILLE - EPONGE

IMPERIAL
SPONGE MOP
NO. 77

REG. \$2.30



Special



\$1.49



665 ouest, Notre-Dame — Victoriaville — 752-4513



NOUVELLE amélioration
1971 en

POLYESTER

BANDE de VERRE

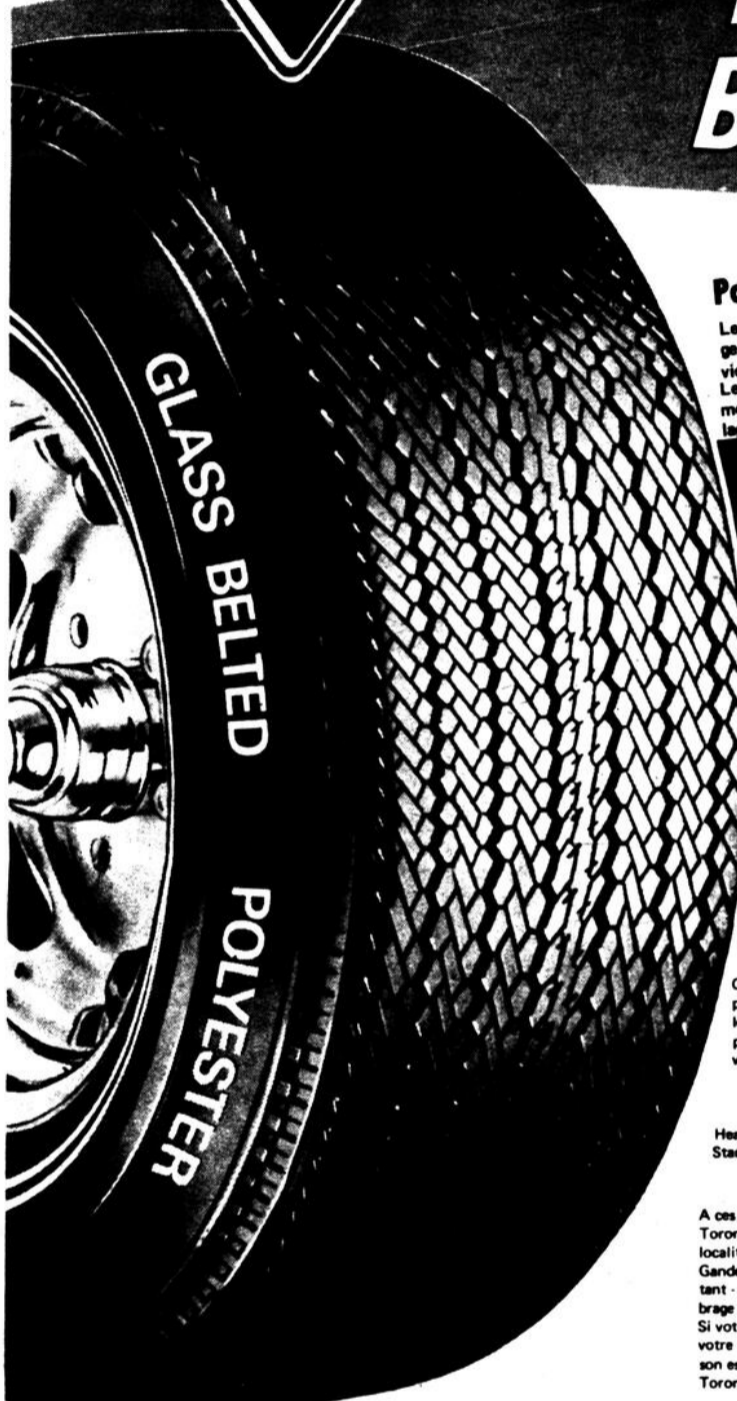

Pour la moitié du prix que vous pensiez payer

Le fameux pneu que vous avez vu annoncé comme pouvant vous procurer le double du mille-ge d'un pneu ordinaire. Roulez avec le nouveau Glass Belts et vous ne reconnaîtrez pas votre vieille voiture. Pareille stabilité de traction des roues et facilité de conduite sont incroyables. Le roulement est si doux que 70 milles à l'heure vous paraît comme 50. Mais méfiez-vous, même avec ce superbe pneu 1971, quand vous roulez à une vitesse accrue de 70 à 80, le mil-lage est réduit de presque la moitié.

BANDAGE 'FLEX' ÉPAIS ~~47.70~~
* Tarif des fabricants F78/14

25.90
APRÈS RE-
MISE POUR
COMPTANT
\$24.60

BANDAGE 'FLEX' STANDARD
F78/14 (pas illustré)

22.90
APRÈS RE-
MISE POUR
COMPTANT
\$21.75

PRIX DU MANUFACTURIER

Cheque fabricant publie une liste de prix. Généralement parlant, pour qualité similaire, ces prix sont à peu près les mêmes. Pour les offres spéciales sur les journaux, les prix sont coupés de 10 à 20%. Canadian Tire coupe souvent ses prix jusqu'à 50%.

5 ANS D'ASSURANCE ROUTIERE

Heavy "Flex" Belt - 42 mois d'allocation contre l'usure
Standard "Flex" Belt - 40 mois d'allocation contre l'usure

A ces prix, ajoutez le fret à partir de l'usine à votre magasin. Toronto et région d'Hamilton 10¢; pour la plupart des autres localités de 15¢ à 60¢ pour les endroits très éloignés, comme Gander. Terreneuve \$1.10 Remise 5% pour paiement comptant - pas de coupons-boni. Pose \$1.00 valve neuve et équilibrage statique de roue \$1.00
Si votre marchand local n'a pas en main la marchandise de votre choix, laissez votre commande avec dépôt et la livraison est assurée. Ou écrivez à Canadian Tire, 837 Yonge St Toronto.

Flanc blanc - Bande de verre Polyester

Dimension	Remplace (Quand l'espace le permet)	SAFETY 99 POLYESTER BELT O'GLASS (Bande de verre Polyester "FLEX" épais)			TURNPIKE VOIE LARGE Bande de verre Polyester Bandage "Flex" Standard	
		TARIF du fabricant	Prix sortie d'usine ch.	Moins 5% pour paiement comptant	Prix sortie d'usine ch.	Moins 5% pour paiement comptant
B78/13	650/13	—	—	—	20.60	19.57
C78/13	700/13	—	—	—	21.65	20.57
B78/14	645/14	39.50	22.45	21.33	—	—
C78/14	695/14	41.65	23.13	21.99	—	—
D70/14	695/14	47.60	25.15	23.89	—	—
E78/14	735/14	44.25	24.85	23.61	21.85	20.76
F70/14	735/14	49.05	26.85	25.51	—	—
F78/14	775/14	47.70	25.90	24.60	22.90	21.75
F70/14	775/14	52.80	27.90	26.50	24.90	23.65
G78/14	825/14	53.45	27.60	26.22	24.60	23.37
G70/14	825/14	59.25	29.60	28.12	26.60	25.27
H78/14	855/14	57.65	29.50	28.02	26.50	25.17
H70/14	855/14	64.60	31.50	29.92	—	—
S60/15	—	—	—	—	19.50	18.52
F78/15	775/15	47.70	26.60	25.27	23.60	22.42
F70/15	775/15	52.80	28.60	27.17	—	—
G78/15	825/15	53.45	27.95	26.55	24.95	23.70
G70/15	825/15	59.25	29.95	28.45	26.95	25.70
H78/15	855/15	57.65	29.90	28.40	26.90	25.55
H70/15	855/15	66.30	31.90	30.30	—	—
J78/15	885/15	68.85	31.95	30.35	28.95	27.50
L78/15	915/15	72.40	33.65	31.97	—	—

SI VOUS PRÉFÈREZ LE NYLON, ÉCONOMISEZ AVEC LE

Turnpike DE LUXE ou STANDARD

La fabrication des pneus Turnpike nylon Standard et de Luxe est similaire à celle des pneus d'origine des autos neuves excepté que ces pneus sont en rayonne tandis que les autres sont en nylon Dupont plus solide que l'acier, pli double, double résistance. Seulement la traction fait la différence entre le de Luxe et le Standard. Le Standard est moins cher parce que l'acheteur assume lui-même la garantie.

DIMENSIONS (sans chambre)	TURNPIKE DE LUXE Flanc noir sans chambre ajoutez \$1.50 pour flanc blanc Assurance routière 5 ans 20 mois d'allocation		TURNPIKE STANDARD Flanc noir sans chambre Non couvert par l'assurance routière et l'allocation contre l'usure	
	Prix sortie d'usine	Moins 5% pour paiement comptant	Prix sortie d'usine	Moins 5% pour paiement comptant
600/13	11.49	10.92	10.59	10.06
650/13	12.45	11.83	11.39	10.82
700/13	13.40	12.73	—	—
735/14	13.40	12.73	—	—
775/14/15	13.95	13.25	12.59	11.96
825/14/15	14.95	14.20	12.99	12.34
855/14/15 WW	17.35	16.48	—	—
560/15	12.25	11.64	10.99	10.44
600/16	—	—	11.29	10.73

TURNPIKE DE LUXE
Bas prix Sortie d'Usine
13.95
775/14 15
SANS
CHAMBRE
COMP. TANT **\$13.25**

Credit sur demande
au magasin Canadian Tire

TURNPIKE STANDARD
Bas prix Sortie d'Usine
11.39
650/13
SANS
CHAMBRE
COMP. TANT **\$10.82**



Procurez-vous une carte
de crédit CANADIAN TIRE

EXTRA
COUPONS BONI
3% sur les ventes
au comptant



LLOYD J. Boivin Inc., prop.
104 St-Francois - 758-1585
Victoriaville