

De la couverture des Canadiens aux Nordiques

Un tout nouveau défi pour Bernard Brisset

■ Que fait un journaliste, attiré à la couverture du Canadien de Montréal depuis dix ans, à l'emploi des Nordiques de Québec, l'équipe de l'autre bout de la 20, comme on la surnomme communément? Bernard Brisset, natif de Montréal et élevé dans le giron du Bleu, Blanc Rouge, comme il le dit lui-même, est le nouveau directeur des communications des Nordiques de Québec, une formation que les farouches partisans du Tricolore ont appris à détester mais à craindre et à respecter à la fois depuis son entrée dans la Ligue Nationale. Le Québec, terre sainte du hockey en Amérique du nord, avait besoin de l'addition d'une équipe comme les Nordiques et c'est un des facteurs ayant le plus contribué à aviver l'engouement des amateurs. À ce sujet, M. Brisset ajoute que jamais dans sa carrière de journaliste affecté à la couverture du Canadien, il n'avait vu les partisans montréalais aussi heureux que lors de la victoire des leçons en finale de division Adams, le printemps dernier, face justement aux Nordiques. Tous se rappellent évidemment du Vendredi saint. Cette triade du Tricolore avait autant sinon plus de saveur que certaines conquêtes de la Coupe Stanley.

HUGERT ALBERT

Bernard Brisset était invité du Club Richelieu de Pointe-aux-Pères, mardi dernier, lors d'un soupé offert à l'Auberge Wandly de Rimouski. Ce diplômé en droit s'était empressé d'accepter l'invitation de ce club social et le sujet principal, de sa conférence portait, on s'en doute bien, sur la situation des Nordiques dans la Ligue Nationale de Hockey, situation qu'il décrit lui-même comme relativement difficile à cause du caractère particulier de cette formation qui compte parmi les quatre rescapées



Un conférencier peu ordinaire, Bernard Brisset, directeur des communications des Nordiques de Québec, depuis leur entrée dans le circuit Ziegler, Bernard Brisset annonçait qu'une fois que les deux grandes rivales dans ce dossier, les brasseries O'Keefe et Molson, se seront entendues (si ce n'est fait à l'heure actuelle), Nordiques et Canadiens se partageront les ondes à TVA. Ainsi, d'ici la fin de la présente saison, nous aurons droit à quelque neuf matches des Nordiques et une dizaine du Canadien. Quatorze autres rencontres impliquant des formations américaines seront présentées au réseau des Nordiques le jeudi soir, en vertu de droits de transmission exclusifs achetés par l'équipe québécoise et la Brasserie O'Keefe. Le premier match diffusé par ce nouveau réseau avait lieu jeudi soir dernier et il mettait aux prises les Oilers d'Edmonton et les Devils du New Jersey. Mais, comme le dit lui-même Bernard Brisset, la guerre des ondes entre ces deux organisations et brasseries est tellement

Et les Nordiques à la télé. Abordant le sujet très chaud des droits de télédiffusion des matches dont les Nordiques furent privés

complexe qu'on aurait besoin d'un cours de droit pour s'y démêler. C'est sans doute pourquoi Marcel Aubut l'embauche. Quant au réseau radiophonique, Bernard Brisset est d'avis qu'il couvrira toutes les régions du Québec dès l'an prochain.

Les plus grands

De tous les joueurs qu'il a vus à l'oeuvre pendant sa carrière de journaliste sportif qui l'a mené au journal Montreal-Matin et à la Presse, c'est Guy Lafleur qui l'a le plus impressionné. «Lafleur a, pendant six ou sept ans, eu cette faculté de compter le but important qui faisait pencher la victoire du côté du Canadien. En série finale contre Boston en 1977, John Wensink avait fait la déclaration (très subtile) que Lafleur ne sortirait pas vivant du Gardien's, qu'on lui arracherait la tête, etc. Cette fois-là, Lafleur leur avait répondu avec une performance de deux buts et deux passes dans une victoire de 4 à 2 qui donnait une avance insurmontable de trois parties à zéro au Canadien».

Pour les nostalgiques des belles performances du Demob Blond, disons que c'est lui qui avait préparé le but causant l'élimination des Bruins, deux jours plus tard, quand il avait relayé la rondelle à Jacques Lemaire de derrière le but du Boston. Ne parlant pas un seul instant, l'actuel entraîneur du Canadien avait le disque derrière le gardien Cheevers.

Parmi les autres joueurs qui ont impressionné Brisset, il y a bien sûr Wayne Gretzky, qui, même si on lui enlevait le crédit de tous ses buts, gagnerait néanmoins le championnat des compteurs. Le peu de temps qu'il a pu voir Bobby Orr à l'oeuvre lui a permis de constater quel grand joueur il était. Jean Beliveau en est un autre qui l'a vraiment impressionné malgré qu'il n'ait pu suivre sa carrière du début à la fin. Serge Savard à la défense n'avait pas son pareil. Quand il était sur la glace, l'équipe était rarement dans le trouble. Parmi les jeunes joueurs poussant présentement dans la Ligue Nationale, Paul Coffey

des Oilers lui apparaît comme un des plus talentueux.

À entendre parler Bernard Brisset, on sent bien que le hockey est une véritable nourriture pour lui. Du nouveau défi qu'il relève à l'heure présente avec les Nordiques, Bernard Brisset soutient que son expérience à rapporter quotidiennement, pendant une dizaine d'années, les faits et gestes des idoles du peuple québécois et à connaître les diverses facettes de l'organisation, de l'administration bref de tout ce dont vit une équipe de hockey le plaçait dans une position privilégiée pour assumer le poste qu'on lui a confié. Le journal La Presse et la confrérie des chroniqueurs sportifs de Montréal et du Québec ont perdu un de leurs plus brillants journalistes quand Bernard Brisset s'est joint aux Nordiques mais ce n'est certes pas la direction de l'équipe québécoise qui va s'en plaindre en ayant fait de lui son directeur des communications. Et si le Canadien lui avait fait une offre idenne...

Circuit de tennis Molson Légère

Michibata jouera mercredi soir

■ Dans le cadre du Circuit de Tennis Molson Légère qui comprend cinq étapes, le Club de tennis de Rimouski était le théâtre des qualifications en fin de semaine dernière.

Deux grandes surprises ont été enregistrées alors que les deux favoris ont été vaincus. En effet, Sasa Mahr-Batus s'est incliné devant Mark Greenan en des sets de 6-2 et 6-3. Il s'agit d'une véritable surprise puisque Sasa Mahr-Batus était semé numéro 1.

L'autre surprise a été produite par Rob Simons qui a eu raison du deuxième favori Larry Barret en des sets consécutifs de 7-6 et 6-0.

Pour ce qui est des joueurs de la région, Daniel Tanguay a obtenu une passe gratuite tandis que Louis-Marie Rouleau a défait Jean-Claude Levesque 6-3 et 6-4.

En ce qui a trait au professionnel du club de Rimouski, Jean-Pierre Côté, il jouait son match de qualification lundi soir.

Huit joueurs se retrouveront au tableau principal en plus des 24 joueurs déjà classés. Le tournoi débutera mercredi, alors que le numéro 1 canadien Glen Michibata affrontera un premier adversaire en soirée.

Les demi-finales auront lieu samedi à compter de 13h00 tandis que les finales, simple et double sont prévus pour dimanche.

Points A.T.P.

La distribution des points A.T.P. qui donnent accès au classement mondial des joueurs, les bourses offertes et l'inscription de plusieurs tennismen d'autres pays assurent au Circuit Molson Légère tout le prestige pour attirer les meilleurs éléments de cette discipline.

De plus, la formule du circuit est un tremplin hautement compétitif pour les meilleurs joueurs de tennis québécois, leur permettant ainsi d'accéder aux compétitions de calibre mondial.

P.M.

- Centre de photocopies ultra-rapide
- Service 24 heures

SPEEDY
COPIES^{ENR}

724-2221

- Service rapide
- Confidentialité
- Qualité de reproduction

140 ST-GERMAIN EST. (EN FACE DE LA MOUSK BRAU HAUS)



Match ponctué d'une bagarre générale Les Mariniérs perdent 6 à 3 à Edmundston

■ Dimanche soir, les quelques 2000 spectateurs massés dans les gradins du Forum d'Edmundston ont assisté à une rencontre typique des matches opposant un club de Rimouski (que ce soit les Faucons, le Pentagone ou les Mariniérs) à un autre d'Edmundston. Pour dire autrement, pensons à un match serré, axé sur la vitesse, ponctué de nombreux coups d'épaule et d'interminables engueulades avec l'arbitre (Richard Michaud) et d'une... bagarre générale. Sans gravité, toutefois.

PIERRE MORISSETTE

Le score fiscal de 6 à 3 en faveur des Eskimos n'indique pas l'allure du match. Dès la première minute du troisième vingt, Yvan Bouillon et Jean-Pierre Boulianne préparaient une stratégie qui devait permettre à Jean-Yves Element d'égaliser les chances 3 à 3. Cinq minutes plus tard, André Lebel comptait son deuxième but du match pour donner les devants aux siens. C'est toutefois Pierre Michaud, alors que les Eskimos jouaient à court d'un homme, qui cassait les reins aux hommes de Réal-Jean Couture, une minute 36 secondes après le but du gros 44. Michaud devait récidiver plus tard pour fermer la marque. René Labbé, avec deux filets, a complété le pointage pour les Eskimos. Incidemment, Labbé devait compter sur un tir de péna-

lité. Dans le clan rimouskois, outre le filet de Element, les défenseurs Jacques Huard et Sylvain Gagné, ce dernier en avantage numérique, ont riposté.

Serge Tanguay et Yvan Bouillon ont joué un fort match pour les Mariniérs, jouant autant en avantage qu'en désavantage numérique, en plus de prendre leur tour régulier.

Tel que mentionné précédemment, le match a été marqué d'une bagarre générale. Le tout est survenu au deuxième tiers alors que le score était 3 à 2 en faveur des Eskimos.

Pour la deuxième fois du match, le gardien Patrice Paré s'est fait solidement frapper par un joueur des Eskimos, lors d'une de ses nombreuses sorties. Jacques Mailhot s'en est pris au «fautif», en l'occurrence Raymond Thériault.

Alors que les antagonistes étaient presque séparés, Mailhot a asséné un coup de poing au visage de Thériault, ce qui a provoqué une charge de David Fyfe à l'endroit du numéro 28 des Mariniérs. Les deux bancs se sont alors vidés. Toutefois, le calme fut vite rétabli.

Fyfe et Mailhot ont été chassés du match comme le commande une extrême inconduite de partie, tout comme René Labbé et Jacques Plante qui, d'après



David Fyfe a envenimé les choses en s'en prenant à Jacques Mailhot.

(Photo Le Rimouskois, P.M.)

l'officiel Michaud, ont été premiers à quitter le banc des joueurs.

Rappelons que mercredi dernier, un but de Sylvain Gagné au tout début de la période de prolongation a procuré un gain de 6 à 5 aux Mariniérs aux dépens de Campbellton. Jean-Yves Element et Tony Harrison ont marqué deux fois chacun. Les Mariniérs ont dû combler un déficit de 5 à 2 au troisième vingt.

Vendredi prochain, les Mariniérs accueilleront les Tigers de Campbellton avant de leur rendre la politesse dimanche après-midi.

Les Mariniérs en bref



Le marchand de vitesse des Mariniérs, Tony Harrison.

(Photo Le Rimouskois, P.M.)

• René Labbé était en fureur lorsqu'il a appris que l'officiel Richard Michaud le chassait du match pour avoir été le premier à quitter le banc des joueurs, ce qui a entraîné la mêlée générale de dimanche. Il a fait «revoler» tout en ce qui était à porter de main ou de son bâton lors de son retour vers la chambre des joueurs. Labbé est un joueur marqué par l'officiel Michaud.

• Après leur expulsion du match, Jacques Mailhot et René Labbé se sont retrouvés après qu'ils eurent revêtu leurs vêtements civils. Ils ont eu une discussion d'une bonne trentaine de minutes. Mailhot devait avouer plus tard que Labbé était un gentleman autant hors que sur la patinoire. Il avoue ne pas avoir les mêmes sentiments envers Marc Roy des Trois L.

• Michel Provencher n'était pas de très bonne humeur à la suite du match à Edmundston. Michel, qui n'a pas encore marqué un but cette saison, n'a fait que de brèves apparitions et ce, en début de match seulement. Il n'a pas pris le fait qu'on lui fasse réchauffer le banc.

• André Lebel n'a pas changé. Il est toujours aussi show-man à Edmundston. Il l'a prouvé une fois de plus dimanche soir. C'est drôle, mais lorsqu'il joue à Rimouski, on ne le voit presque pas. Faut croire que l'air du Nouveau-Brunswick lui donne des énergies et un talent de comédien.

• Serge Tanguay, le numéro 9 des Mariniérs, est tout un joueur de hockey. C'est un travailleur infatigable. Il a joué près de trente minutes dimanche. Après le



Serge Tanguay.

(Photo Le Rimouskois, P.M.)

match, il prétendait ne pas être en bonne condition physique. Qu'est-ce que ce sera lorsqu'il sera en forme?

• Jacques Mailhot commence à travailler cette semaine. Il s'est déniché un emploi chez Gendron Sports. Sûrement une heureuse acquisition pour cette maison, quand on connaît le charisme que dégage Mailhot. Bonne chance.

• Un autre porte-couleurs des Mariniérs s'est trouvé un emploi. Il s'agit de Gil Simard. Gil travaille maintenant à la Pomme d'Adam, tout comme l'ancien Faucon, Marc Ribault.

• En fin de semaine dernière, les Trois L de Rivière-du-Loup et les Tigers de Campbellton ont divisé les honneurs d'un programme double, Rivière-du-Loup l'emportant 7 à 5 samedi avant de s'incliner 8 à 6 dimanche après-midi.

P.M.

Homogénéité et discipline sont les mots d'ordre de Réal-Jean Couture

■ Le nouvel instructeur-chef des Mariniérs de Rimouski, Réal-Jean Couture, considère avoir deux priorités dans ses nouvelles fonctions. Il s'agit de l'homogénéité de l'équipe et de rendre tous les joueurs heureux d'évoluer à Rimouski.

«Pour moi, note Réal-Jean, l'esprit d'équipe et la discipline sont indissociables au bon rendement d'un club de hockey. Les Mariniérs forment une équipe talentueuse. Les bons éléments sont là et il faudra qu'on apprenne à jouer ensemble».

Réal-Jean Couture porte également beaucoup d'importance à l'agressivité de ses équipiers. «Il n'est pas loin le temps où nous formions un club animé autant dans la chambre que sur la

patinoire. L'agressivité doit faire partie intégrante des plans de match. La meilleure partie que les Mariniérs ont joué du côté de l'agressivité, fut celle de mercredi dernier et ça n'a duré qu'une période et demie», (celle de dimanche mise à part).

Collaboration

Concernant le brouhaha qu'a créé sa nomination au poste d'instructeur-chef, Réal-Jean Couture n'y porte guère attention: «On m'a donné ce titre, point final. Tout le travail se rattachant au job d'instructeur-chef sera fait en étroite collaboration avec Yvan Bouillon. Il y a quelques ajustements à apporter et ils surviendront après discussion avec Yvan. De plus, le capitaine Jean-Pierre Bouliane aura un

rôle important à jouer. Il sera en quelque sorte mon bras droit en ce qui regarde la discipline et l'esprit d'équipe. J'insiste beaucoup là-dessus», mentionne M. Couture, très déterminé.

Appartenance

Afin de créer un sentiment d'appartenance et une homogénéité au sein de l'équipe, Réal-Jean Couture, en tant que vice-président au niveau hockey, entend rendre ses joueurs heureux. «On sent une espèce de gêne dans le club entre les joueurs locaux et ceux qui proviennent de l'extérieur. Il faut un mariage de raison entre eux. Presque tous les joueurs de l'extérieur sont sans emploi et ça les tracasse. Afin de les rendre heureux, il faut absolument



Réal-Jean Couture entend unifier les Mariniérs le plus tôt possible.

leur trouver de l'emploi. Une collaboration des employeurs de la ville est nécessaire. Ces personnes peuvent communiquer avec la direction».

Année cruciale

Selon Réal-Jean Couture, cette année s'avère cruciale quant à la survie du hockey senior à Rimouski. «On semble avoir un bon mandat de confiance de la population et nous voulons lui donner une équipe aguerrie, analysait M. Couture.

Mercredi, la direction rencontrera les journalistes et il y aura, semble-t-il de grosses surprises. «A partir de vendredi, nous aurons 19 joueurs au sein de l'équipe», termine M. Couture.

P.M.

"La direction a manqué de respect"

- Yvan Bouillon

■ L'annonce de l'engagement de Réal-Jean Couture à titre d'instructeur-chef des Mariniers de Rimouski a créé certains remous au sein de l'équipe mercredi dernier.

Pour un, Yvan Bouillon n'aurait pas tellement apprécié la façon avec laquelle la direction de l'équipe a procédé lors de la nomination de Réal-Jean Couture. «En début de saison, dit-il, lorsque la direction m'a demandé d'accepter le poste de joueur-instructeur des Mariniers, j'ai accepté à la condition que je choisisse moi-même mon adjoint. Le choix s'était arrêté sur Raymond Bérubé, car j'avais pleinement confiance en lui et j'étais assuré qu'avec le temps, Raymond deviendrait un bon coach. Il a l'étoffe pour ce travail.

Mais, voilà que mardi dernier, la direction propose à Bouillon l'engagement de Réal-Jean Couture à titre de conseiller, ou, pour le dire autrement, à titre de troisième homme. Bouillon explique: «J'étais d'accord pour que Réal-Jean nous épaulé à titre de troisième homme. Il était clair pour tout le monde que Raymond Bérubé dirigerait les opérations derrière le banc. Mais, mercredi midi, j'apprends par la voix d'un média électronique que Réal-Jean Couture était nommé instructeur-chef. De plus, la plupart des joueurs ne l'ont appris que quelques minutes avant le début de la période de réchauffement du match de mercredi dernier. Ça, je ne l'ai pas pris. Je suis toujours persuadé que l'équipe

allait bien et je considère que la direction a manqué de respect envers plusieurs. Je n'ai rien contre Réal-Jean Couture, je ne le connais pas. Je ne peux en dire autant de la direction», conclut Yvan Bouillon.

Hier, lundi, Bouillon devait rencontrer certains membres du bureau de direction afin de clarifier certains points.

P.M.



Selon plusieurs, le bureau de direction des Mariniers a manqué de tact. (Photo Le Rimouskois, P.M.)

"Je n'avais plus de défi"

- Raymond Bérubé

■ Raymond Bérubé, qui occupait la fonction d'adjoint au joueur-entraîneur Yvan Bouillon, a remis sa démission à la direction des Mariniers mercredi dernier suite à l'embauche de Réal-Jean Couture au poste d'instructeur-chef.

Raymond a été secoué lorsqu'il a appris la nouvelle. «Je n'ai pas très apprécié la manière de fonctionner de la direction des Mariniers lorsque j'ai été mis au courant. Au début de la saison, lorsqu'on m'a offert le poste d'adjoint, j'ai accepté tout d'abord pour aider Yvan Bouillon dans ses fonctions et également pour aider derrière le banc. raconte Bérubé. Mais, avec

l'embauche de Réal-Jean Couture, il n'y avait plus de place pour moi.

«En m'enlevant le poste derrière le banc, il n'y avait plus de défi pour moi. C'était très important pour moi, ce défi. De toutes façons, il n'était pas question pour moi d'aller compiler des statistiques dans les gradins. J'ai beaucoup d'autres priorités dans la vie. Je n'ai rien d'autres à ajouter», terminait Raymond Bérubé.

Bérubé est conscient qu'il régnait un bon esprit d'équipe au sein du club et qu'il serait hasardeux d'émettre des commentaires plus virulents.

P.M.



En n'ayant plus de responsabilités derrière le banc, Raymond Bérubé a décidé de remettre sa démission. (Photo Le Rimouskois, H.A.)

SUPER LIQUIDATION! CAMIONNETTES FORD RANGER 1984

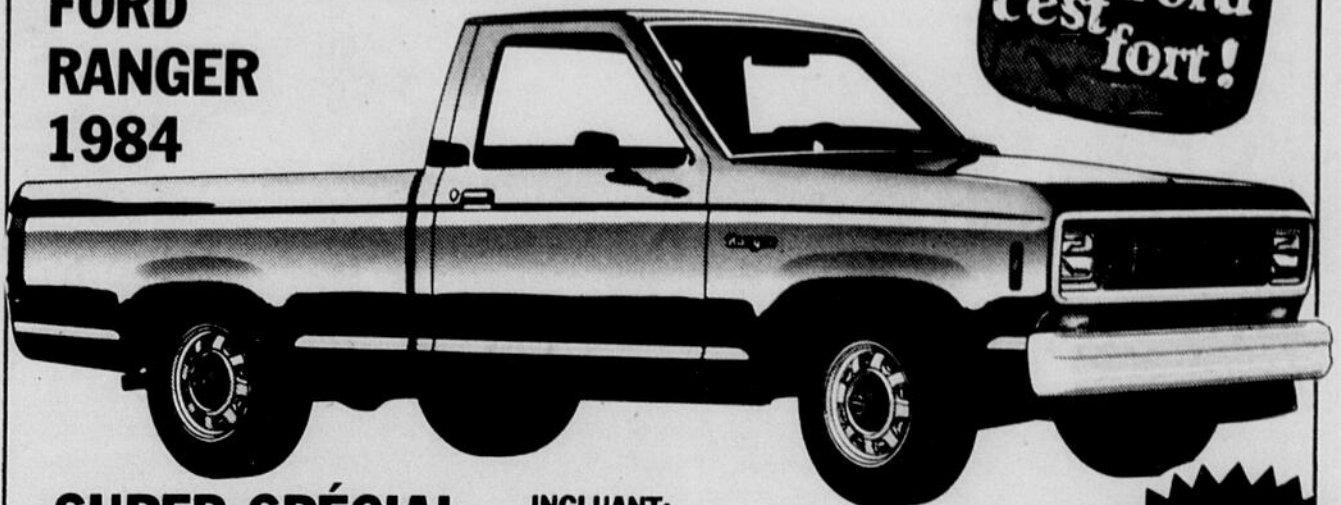

C'est Ford
c'est fort!

SUPER SPÉCIAL
7900\$

Transport et préparation inclus

INCLUANT:

- Banquette en tissu et vinyle
- Chauffe-moteur
- Batterie service dur
- Amortisseurs service dur
- Pare-chocs marche-pied arrière.

Essayez
donc une
Ford pour
voir!

DE PLUS, PARTICIPEZ À NOTRE PROMOTION



Rendez-vous dans cet établissement d'ici le 15 décembre 1984 et faites, sans obligation, une randonnée d'essai. Je vous garantis que vous gagnerez un prix en espèces pouvant aller jusqu'à 100\$, payable immédiatement. De plus, en choisissant un coupon et en le présentant, vous serez également admissible à gagner une des dix (10) voitures ou camionnettes attribuées par Ford Canada à des conducteurs/conductrices "de rêve" comme vous!

Ford

FORD
CAMIONS

* VOITURES ET
CAMIONS LÉGERS

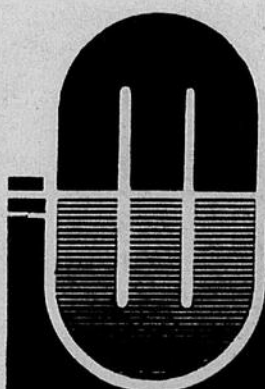

MÉDAILLON

FORD
RIMOUSKI

195 LÉONIDAS
RIMOUSKI
TÉL.: 723-2223

Ligue Inter-Rives

Voyage infructueux du Spartak à Hauterive

■ Autre fin de semaine infructueuse pour les trois formations rimouskoises de la Ligue Inter-Rives Pentagone, du moins au chapitre des points au classement.

Coriaces à domicile, les équipes de la Rive-Nord entendent bien tenir leur bout dans cette nouvelle ligue. Et elles l'ont encore prouvé durant le dernier week end.

Pour les nôtres, les revers infligés doivent être vus comme le prix à payer pour l'accession à ce fameux niveau de compétition plus élevé.

On recherchait de l'opposition farouche pour mieux se développer, on ne s'est pas trompé en s'associant à la Rive-Nord. Et ce même si parfois certains dénoncent les « méthodes » peu orthodoxes de ces nouveaux partenaires...

En six rencontres à Hauterive, le Spartak a dû encaisser autant de défaites; toutefois ces résultats n'indiquent nullement un net recul des nôtres face aux Nord-Côtiers, puisque presque toutes les parties furent décidées par un ou deux buts d'écart.

DORIS LABONTÉ

Pee wee: revanche des Nordets

Le Spartak pee wee avait amassé trois points sur quatre en octobre à Rimouski. Les Nordets ont donc pris une douce revanche dans cette division, en l'emportant deux fois par des pointages identiques de 6 à 3.

Dans chaque cas, les jeunes de René Alary ont livré de belles batailles.

rang, puisque les Nordets l'avaient emporté contre Baie-Comeau antérieurement.

Le Spartak n'a pas mal joué. Mais il a manqué de rythme, il n'avait pas le punch qu'on lui reconnaît habituellement. Et encore là son vis-à-vis était assoiffé de victoire, lui qui ne voulait pas se laisser distancer au classement.

Midget: il s'en est fallu de peu

Incapable d'amorcer lui aussi une série victorieuse, le Spartak midget est venu bien près de se sauver avec quelques points au classement. Il l'aurait bien mérité toutefois, puisqu'il a livré deux forts matches, perdant 3 à 2 et 7 à 5 (un but dans un filet désert).

Si les nôtres ont souvent

causé leur propre perte cette saison, ils ont démontré beaucoup plus de caractère à Hauterive.

Mais des circonstances « extérieures » leur ont valu des verdicts négatifs, toujours dans les derniers instants des deux parties. L'offensive a connu un certain réveil, inspirée entre autre par un tour du chapeau de Dany Landry dimanche.

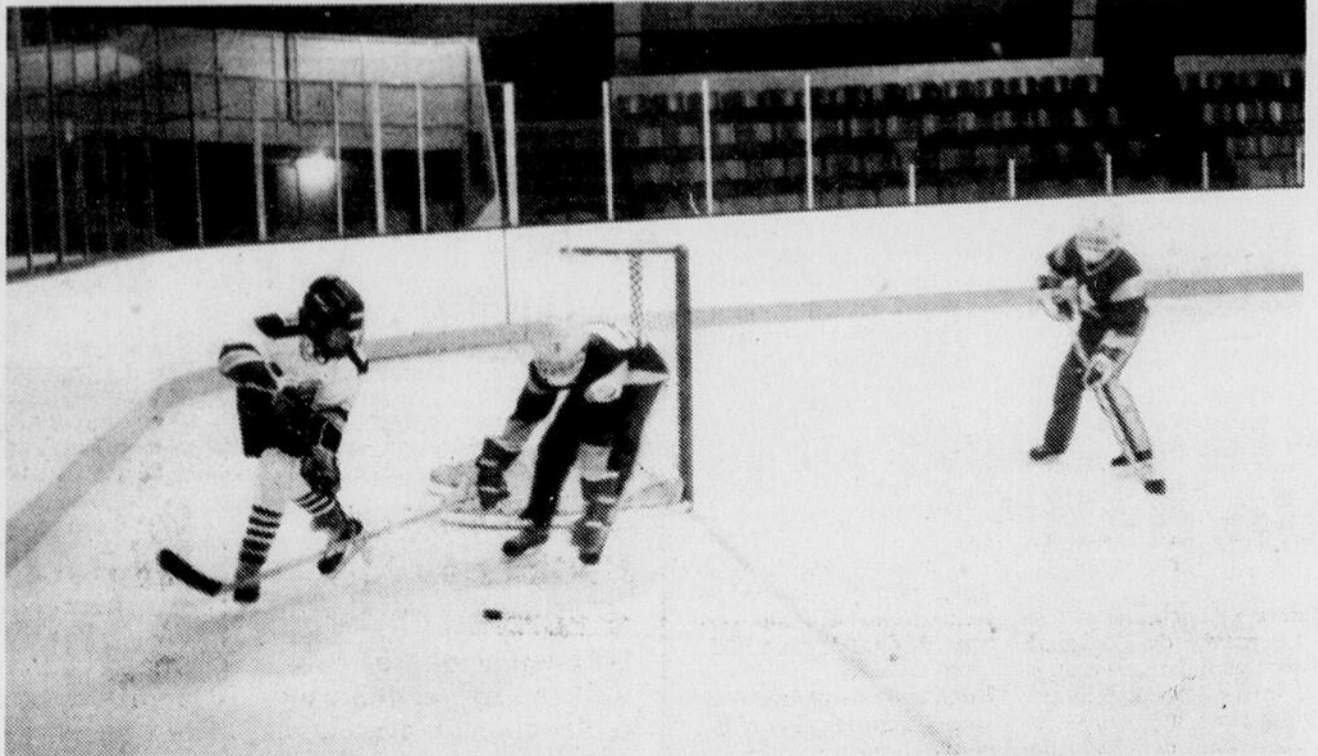

Tirant de l'arrière en fin de match, l'entraîneur du Spartak pee wee a enlevé son gardien pour faire place à un sixième attaquant mais en vain.

(Photo Le Rimouskois, D.L.)

Samedi et dimanche au Colisée

Le Fleur de Lys de Baie-Comeau vs Le Spartak

■ Après trois fins de semaine sur la route, au cours desquelles les Rimouskois auront fait la tournée des trois autres villes du circuit, les nôtres seront de retour au Colisée local, et ce pour les trois prochains week-end.

Tour à tour les trois autres organisations du circuit Aldy Lévesque feront escale à Rimouski, en commençant par le Fleur de Lys de Baie-Comeau cette fin de semaine.

Pour le Spartak ce sera l'occasion de se « refaire une beauté », dans les différents classements des trois divisions.

Les pee wee auront l'occasion de grimper d'un échelon en l'emportant deux fois. Mission qui, sans être facile, se veut réalisable si l'on considère que le Spartak l'a emporté deux fois à Baie-Comeau.

Tel ne sera pas le cas des bantam qui devraient en avoir plein les bras du Fleur de Lys, une équipe solide qui viendra certes offrir un très bon spectacle au Colisée. A Baie-Comeau les nôtres n'avaient pu faire mieux qu'une nulle en deux essais.

Finalement, le Spartak midget aura l'occasion de quitter la cave du classement en prouvant que l'amélioration sentie à Hauterive n'était pas un feu de paille.

Horaire

Samedi: pee wee 12h15, bantam 13h45, midget 15h15. Dimanche: pee wee 10h15 au Pavillon, bantam 8h30 et midget 10h00 au Colisée.

D.L.

Mais le club receveur s'est montré plus opportuniste et surtout plus explosif en attaque.

Sans jamais être déclassé, le Spartak s'est buté à un rival plus en forme, avec une motivation impeccable.

Bantam: oeil pour oeil

Défaits deux fois à Rimouski, les Nordets ont vaincu le Spartak à deux reprises cette fin de semaine. Ces gains ont relégué la troupe de Gilles Labonté et Daniel St-Pierre au dernier

Après le succès obtenu l'an dernier et pour une deuxième année consécutive...

LA SOIRÉE VIENNOISE EST DE RETOUR
24 novembre, 20h30
ATRIUM de l'UQAR



Un grand bal-bénéfice de l'École populaire de musique de Rimouski

Avec:

- un orchestre de 25 musiciens professionnels sous la direction de Pierre Montgrain.
- Jean Rabouin, pianiste.
- et le groupe Couleur.

Au programme:

des valses de Johann Strauss... assaisonnées d'un buffet froid.

Seulement 350 billets disponibles à:
La Boutique Bozar et Publication Service

Prix: **25\$** par personne

Tenue de ville ou de gala.

Ligue de développement Rive-Sud

Les Éperviers pee-wee continuent leur poussée

■ Les Éperviers pee-wee de Rimouski continuent de filer allègrement vers le championnat de leur division, forts maintenant d'une avance de 11 points avec un match en main sur la formation de Rivière-du-Loup. En fin de semaine, les Éperviers pee-wee ont vaincu Kamouraska au compte de 6 à 1 pendant que Rivière-du-Loup divisait un programme double, l'emportant 2 à 1 à Ste-Anne-des-Monts avant de perdre 9 à 0 à Matane. Pendant ce temps, Mont-Joli l'emportait 2 à 0 devant

Ste-Anne-des-Monts.

Dans la section bantam, Rivière-du-Loup continue de dominer sa section en vertu de deux gains en autant de matches en fin de semaine. Rivière-du-Loup l'emportait 7 à 2 aux dépens de Ste-Anne-des-Monts samedi pour recidiver le lendemain au score de 6 à 4 à Matane. Toujours dans la section bantam, Rimouski l'emportait 4 à 3 face à Kamouraska tandis que Mont-Joli l'emportait 8 à 0.

En section midget Ste-

Anne-des-Monts a augmenté son avance sur Matane, l'emportant 4 à 2 contre Rivière-du-Loup et 8 à 5 à Mont-Joli tandis que Matane récoltait un verdict nul de 5 à 5 face à Rivière-du-Loup dimanche. Dans l'autre partie à l'horaire, Kamouraska a blanchi les Éperviers de Rimouski 3 à 0.

Un seul match prenait l'affiche en catégorie atôme. Les Cougars et les Carabins ont annulé 5 à 5. Matane était inactif.

P.M.

Jacques Potvin reporté à la présidence du CASR

■ Samedi dernier, le Club Auto Sport de Rimouski tenait son assemblée générale annuelle alors que le compte rendu des rapports du président et des directeurs a été dévoilé. A l'ordre du jour figuraient également les élections visant à former le bureau de direction pour les opérations qui se dérouleront en 1985.

Le directeur du côté slalom, Gilbert St-Laurent, devait préciser que le CASR a connu une année ordinaire en 1984 alors qu'il y eut 299 inscriptions en vue des compétitions de slalom comparativement à 314 en 1983.

Toutefois, du côté du rallye-ballade, Elphège Bérubé notait que 1984 fut plus intéressante que les autres années, autant du côté de la participation que de l'ambiance. M. Bérubé apportait tout de même quelques suggestions. D'après ce dernier, il y aurait lieu d'organiser quelques autres rallye-ballades de plus; il faudrait choisir des dates plus appropriées et mieux profiter de l'époque printanière, entre les rallyes d'hiver et d'été.

Rallye de l'original

Le rallye de l'original 1984 a connu un immense succès. En 1985, on devra s'attarder à augmenter la participation des coureurs locaux. La date idéale se situerait entre le 10 et le 15

Le quatre de Yves Michaud enlève le titre

■ Le championnat de curling de la ville de Rimouski, commandité par Labatt Bleue et Sport Expert, a attiré à son édition 1984 plus de 20 équipes au cours de la fin de semaine.

C'est le quatuor de Yves Michaud complété par Guy Collin, Luc Bissonnette et Serge Hudon qui a remporté le titre en classe A devant celui de Bruno Théberge qui avait comme coéquipiers, Clarence Marmen, Paulette Duret et Adrien Caron.

En classe B, après un bout supplémentaire, Bob Albert, Denis Plourde, Bob Pelletier et Claude Fortin ont eu le meilleur sur Dominique Michaud, Raymond Burgess, Lucie St-Hilaire



L'équipe championne en classe A en compagnie du représentant Labatt, Gilles Morin. (Photo Le Rimouskois, H.A.)

août. Nicole Bérubé a d'ailleurs accepté de coordonner le rallye pour la troisième année consécutive.

Mâchoires de vie

La campagne visant à amasser des fonds dans le but d'acquiescer les mâchoires de vie s'est soldée par un succès. On a recueilli 19 500\$ alors que les mâchoires en ont coûté 10 332\$. Rappelons que la nouvelle acquisition a servi sept (7) fois l'an dernier.

Bureau de direction

La présidence du CASR sera de nouveau occupée par M. Jacques Potvin. Denise St-Jean occupera les fonctions de vice-présidente et de directrice de l'information. Le directeur de l'équipement sera Bertrand Larouche tandis que Josette Richard sera la directrice du rallye-ballade. Les activités sociales seront sous la responsabilité de Sylvie Desbiens alors que le directeur «Solo» sera Gilbert St-Laurent. Enfin, Daniel Brisson s'est vu confier le dossier des mâchoires de vie.

Rappelons que le Club Auto Sport de Rimouski fêtera son vingtième anniversaire de fondation en 1986.

Remise de trophées

Le «trophée Gilles Villeneuve», pour le compétiteur ayant cumulé le plus grand nombre de points en

Slaloms Hiver 1984, a été remis à Richard Frenette.

Le «trophée Electrographie», pour le compétiteur ayant cumulé le plus grand nombre de points en Slalom été 1984, a été remis à Claude Paradis.

Le «trophée du laboureur» pour le compétiteur ayant subi le plus de dommages matériels lors d'une compétition, a été remis à Bertrand Larouche.

P.M.



Voici les membres du nouveau bureau de direction du CASR. Première rangée: Bertrand Larouche, Josette Richard et Gilbert St-Laurent. Deuxième rangée: Denise St-Jean, Daniel Brisson, Sylvie Desbiens et le président Jacques Potvin. (Photo Le Rimouskois, P.M.)

BF Goodrich

L'ÉQUIPE DE TRACTION

Le Trailmaker^{MC} Radial ceinturé d'acier

Un pneu neige très puissant. Adhère en mordant profondément, avec un excellent rendement même à basse température.



Le Trailmaker^{MC} ceinturé

Une sculpture profonde et agressive pour s'attaquer aux rigueurs de la route en hiver.



Le Trailmaker^{MC} Poly 78

Un pneu robuste, performant, à la portée de tous les budgets, qui assure un roulement doux et une solide adhérence mordante.



Le centre du pneu BSL et le Centre des Bonnes Nouvelles ont changé du tout au tout leurs prix aux consommateurs. Attendez-vous... à des prix super compétitifs. Passez nous voir pour vérifier tout ça! Après tout, l'hiver est presque là...

OBTENEZ **30%** À **35%** DE RABAIS MONTAGE ET ÉQUILIBRAGE INCLUS

centre du pneu

BSL INC

188, ST-JEAN-BAPTISTE OUEST
C.P. 746, RIMOUSKI
TÉL.: (418) 724-2525
G5L 4J6

Natation Canada Esso

Aujourd'hui, tu seras peut-être un Dauphin

■ Pratiquez-vous la natation? Aimeriez-vous devenir bons nageurs ou bonnes nageuses? Vous en avez maintenant la possibilité.

Le nouveau groupe vient de s'inscrire à Rimouski. Il s'agit du Natation Canada Esso, lequel s'adresse à tous les jeunes qui savent nager un peu et qui voudraient s'améliorer et progresser au point de devenir d'excellents compétiteurs.

Ce nouveau groupe s'entraînera deux heures par semaine les samedis, et dimanches entre 11h00 et 12h00. Les coûts d'inscription seront de 40\$ par session de 10 semaines.

Les 19 et 26 novembre, 3, 10 et 17 décembre de 17h00 à 18h00 à chaque fois, la piscine Paul-Hubert vous sera ouverte. N'oubliez pas vos costumes et amenez vos parents. Vous pourrez alors vous inscrire pendant la session du début de janvier. Pour information, veuillez communiquer avec Danielle Dancausa à 722-8652.

Julie Lavoie participera à la compétition Marthe Cyr à Québec

■ Julie Lavoie, une excellente jeune nageuse formée au sein du Club Virelo de Rimouski, prendra part à la compétition Wilbrod Bhéner de Québec à la compétition annuelle Marthe Cyr, les 17 et 18 novembre.

Mlle Lavoie s'exécute chez les novices en routine et style. L'entraîneur en chef du Club Virelo, Maryse Rousseau, s'attend à de bons résultats de sa part.

Compétition deuxième étoile

Quatre nageuses rimouskoises participaient au cours du dernier week-end à une compétition de deuxième étoile à la piscine Wilbrod Bhéner de Québec parmi un contingent regroupant 75 demoiselles provenant de toutes les régions du Québec.

Patinage artistique

Quatre Rimouskoises au championnat de l'Est du Québec

■ Le Club de patinage artistique de Rimouski enverra quatre de ses membres le représenter aux championnats de sous-section de l'Est du Québec lesquels auront lieu à l'aréna Les Saules à Québec, les 16, 17 et 18 novembre.

Cette compétition précède les championnats provinciaux prévues à Sherbrooke les 7, 8 et 9 décembre. Ces éliminatoires serviront comme on le sait

Quelques nouvelles des Dauphins

L'Assemblée générale du Club des Dauphins de Rimouski a eu lieu le samedi 29 septembre dernier au Parc du Mont-Comi. Nageurs et parents se sont penchés sur les résultats obtenus pour le dernier exercice en plus de se fixer des objectifs à atteindre pour l'année 1984-85.

À cette occasion, on a élu un nouveau bureau de direction pour la saison 1984-85. Raymond Gasse en est le président. Il est appuyé dans ses fonctions du vice-président, Marcel-Guy Bélanger, de la secrétaire et responsable des communications, Diane Johnston, de la responsable des finances, Diane Viel, Danielle Dancausa, affaires professionnelles, Jean-Yves Ruest, gestion du personnel, Anne Potvin, activités connexes, Gilles Potvin, entraîneur en chef, et Guy Potvin, représentant des nageurs, sont aussi membres du bureau de direction.

Hommage à Dany Potvin

Dany Potvin qui était en nomination au titre d'athlète masculin de l'année lors du Méritus sportif régional, tenu à Matane le 20 octobre dernier, a été honoré de façon spéciale lorsqu'on lui a remis le trophée du meilleur nageur Des Dauphins pour la saison 1983-84. On sait que Dany a enregistré d'excellentes performances aux niveaux provincial et national aux

100 et 200 mètres brasse.

Par ailleurs, c'est le samedi 24 novembre que sera dévoilée l'identité du nageur des Dauphins ayant démontré la plus grande assidue, la meilleure conduite et la plus grande détermination en 1984. Ce nageur sera récompensé lors du souper du Club Olympiste mettant aux termes à Semaine d'appréciation de la jeunesse.

H.A.



Le nouveau président des Dauphins, Raymond Gasse, a remis le trophée du meilleur nageur de l'année 1984 à Dany Potvin. Un honneur bien mérité.

(Photo Le Rimouskois, H.A.)



Tout bien complé,
C'EST L'TEMPS
de vous offrir un pull

12⁹⁹ ch.

Nous avons présentement une sélection EXCEPTIONNELLE de pulls en polyester carrique à ce prix bas prix pour hommes! Vous désirez un modèle ou une couleur en particulier? Nous l'avons probablement! En venant! maintenant à la Baie, vous vous assurez d'un meilleur choix... sans trop compter! Et d'ailleurs à si bas prix, vous vous laisserez sûrement tenter par 2 ou 3. Tailles P.M.G.T.G. dans le groupe.

Achats en magasin seulement! Baymart, vêtements pour hommes, rayon 853. En vigueur jusqu'au 17 novembre

DEMANDEZ-NOUS N'IMPORTE QUOI... OU PRESQUE, À LA BAIE!

la **baie** CAREFOUR RIMOUSKI

- Rimouski et Rivière-du-Loup (unid. 0363) 9300, 9170, 3001 et 0363 9300 à 0201, 3006x 910 37.
- Pour tout renseignement: Téléphonez-nous à Rimouski 722-2881 • Rivière-du-Loup 807-2951

H.A.

ENFIN, UN SPÉCIALISTE
À RIMOUSKI

MICRO-DATA ENR.

110, RUE ST-LOUIS — 723-6646

(ANCIEN LOCAL DE TAXI ST-LOUIS)

DÉPOSITAIRE DES MARQUES RÉPUTÉES:

TECMAR

DRAGON

olivetti

3M

MSD SYSTEMS, INC.

SPIRIT

NCR



Gilbert Michaud
propriétaire



**ORDINATEUR
"ÉLAN"**
de la
prestigieuse
marque
"Thecmar"

DISQUETTES

OSS-DD-RH
5¼ de 3M



3M

275 ch.

DS-DD-RH
5¼ de 3M

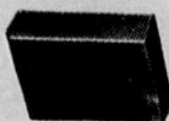

375 ch.

**SUPER DISK II
DE MSD**

Simple

459⁹⁵

SEULEMENT



**SUPER DISK II
DE MSD**

Double

À PARTIR DE

859⁹⁵

**ORDINATEUR
"OLIVETTI"**
À partir
de

3200\$

IMPRIMANTE "SPIRIT"
AVEC INTERFACE COMPATIBLE



AVEC

- Commodore™
- Apple™
- IBM™

549⁹⁵

VOTRE JOURNAL



RIMOUSKOIS

EN COLLABORATION AVEC

**MICRO-DATA ENR., VOUS OFFRE UNE SUPERBE PROMOTION AVANT LES FÊTES!
TIRAGE D'UN ORDINATEUR PAR SEMAINE DURANT 7 SEMAINES CONSÉCUTIVES.**

**RIEN DE PLUS SIMPLE POUR PARTICIPER. DÉCOUPEZ CE COUPON ET VENEZ LE DÉPOSER
DANS UNE BOÎTE PRÉVUE À CETTE FIN AU**

**110 ST-LOUIS À RIMOUSKI, CHEZ:
MICRO-DATA ENR. — 723-6646**

GAGNEZ UN ORDINATEUR!

SANS OBLIGATION D'ACHAT

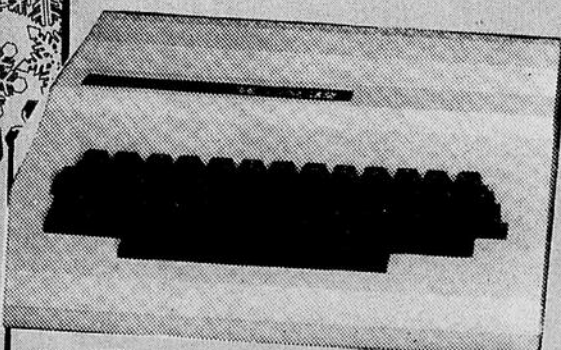

- Horloge interne 5MHz
- Basic Microsoft étendu couleur Resident 16 K
- 32 K Ram utilisateur
- 9 couleurs
- 5 modes graphiques
- Synthétiseur vocal
- Son
- Manuel en français
- Branchement Peritel ou UHF (à préciser)
- Garantie du constructeur d'un an

DRAGON

DÉCOUPEZ CE COUPON DE PARTICIPATION

GAGNEZ UN ORDINATEUR "DRAGON"

Nom _____

Adresse _____

No de tél.: _____

MICRO-DATA, 110 ST-LOUIS, RIMOUSKI — 723-6646

- Tirage à toutes les semaines, le samedi à 17h00
- Lieu: Micro-Data enr., 110 St-Louis, Rimouski. Les prix seront remis au magasin.
- Les noms des gagnants seront publiés la semaine suivante dans Le Rimouskois.

- Le personnel du Rimouskois et de Micro-Data enr., ainsi que les membres de leur famille ne peuvent participer.

- Un litige quant à la conduite et l'attribution d'un prix de ce concours publicitaire peut être soumis à la Régie des Loteries et Courses du Québec.

POUR VOUS CETTE SEMAINE

NOUS AVONS SÉLECTIONNÉS CES SPÉCIAUX



White-Westinghouse
division de WCI Canada Limitée/division of WCI Canada Limited

FOUR À ENCASTRER

Modèle OR-30
QUANTITÉ: 3

449\$

CHAISE À ROULEMENT SUR BILLES

Modèle grand luxe,
avec poteaux tournés
Choix de couleurs

259\$

TRÈS GRAND SPÉCIAL

MATELAS ET SOMMIER

"Fermopédic" - Garantie 10 ans

39 pouces 54 pouces

149\$ 189\$

CHAISE SUR BILLES

En merisier massif

119\$

VIDÉO-CASSETTE VHS

"Sylvania"
(Quantité: 5)

529\$

VIDÉO

"Téléfunken 8400"

Magnétoscope à cassette VHS avec chargement par l'avant et commande à distance sans fil

- Commande à distance sans fil à fonctions complètes: montée/descente des canaux, recherche visuelle avant/arrière, rebobinage, avance rapide, enregistrement, jeu, pause, ralenti.
- Minuterie d'enregistrement de 4 programmes (14 jours).
- Indicateur d'humidité et arrêt automatique au cas où le niveau d'humidité serait trop élevé pour permettre un fonctionnement normal sans danger.



VHS
(QUANTITÉ 4)

595\$

FOUR MICRO-ONDES

"Hotpoint RVM100"
(QUANTITÉ 2)

359\$

QUANTITÉ: 5

TÉLÉCOULEUR

(20 pouces)
"Blackstripe" de "Toshiba"
CE-910C



Garantie 50 mois
Pièces et main-d'oeuvre

469\$

QUANTITÉ: 5

TÉLÉCOULEUR

20 pouces

Garantie 5 ans
pièces et main-d'oeuvre

399\$

LAVE-VAISSELLE ENCASTRÉ

"White Westinghouse"
WV410

469\$

QUANTITÉ 2

TÉLÉCOULEUR

"Candle"
Télécommande, garantie
5 ans pièces et main-d'oeuvre

519\$

QUANTITÉ: 4

DE NOMBREUX AUTRES SPÉCIAUX EN MAGASIN

SERVIMEUBLES

MEUBLES FLORENT ST-PIERRE LTÉE

"arrêtez, visitez,
comparez
et vous
achèterez!"



303 ST-JEAN-BAPTISTE OUEST, RIMOUSKI 723-6814



Ligue de hockey-bottines Molson

Silencieux MG part d'éclatante façon

■ La saison 1984-85 de la Ligue de hockey-bottines Molson a officiellement pris son envol, mardi dernier, quand quatre matches furent présentés, deux dans chaque section.

En section A, Silencieux MG a entrepris cette campagne de brillante façon en défaisant facilement le Pentagone par la marque de 9 à 3. Serge Gobeil et Marc Proulx ont marqué à deux reprises chacun pour les gagnants, le pointage étant complété par Francis Vignola, Jean-Yves Doucet, Jacques Corbin, Réal Gosselin et Dominique Lepage.

François Blanchette, Marcel Pouliot et Pierre Guérette ont inscrit les filets des perdants.

Dans l'autre rencontre disputée dans cette section, Taverne chez Luc a disposé de Pâtisserie Lacasse-Mousk Braü Haus par le score de 5 à 2. Les buts des vainqueurs furent marqués par Luc Labbé, Michel Paradis, Nelson Proulx, Jacques Paradis et Patrick Brisson. Daniel Voyer a obtenu les deux filets des perdants.

En section B, Taxi 800 est sorti victorieux d'un duel offensif où il était opposé au Manoir Lepage et

ce match s'est soldé par le score de 9 à 8. Bruno St-Laurent et Guy Gagné ont

réussi un truc du chapeau chacun pour Taxi 800. Eric Lévesque, Normand

Gagné et Guy Côté ont ajouté les autres filets des vainqueurs. Denis Proulx, trois buts, Normand Gagné, deux, Roger Patry, Régis Brisson et Laurent Brisson ont fait bouger les cordages pour le Manoir Lepage.

Dans la quatrième rencontre de la soirée, l'UQAR a eu le meilleur sur le Cegep 5 à 2. Yves Therrien a brillé pour les gagnants avec trois buts, les autres étant l'oeuvre de Jacques Emond et Renaud Cormier. Marc Robinson et

Marc Perron ont répliqué pour le Cegep.

A l'affiche ce soir

Quatre matches auront lieu ce soir à compter de 20h30. En premier lieu, Taverne chez Luc se mesurera à Silencieux MG. Ce match sera suivi à 21h15 d'un autre opposant le Manoir Lepage et le Cegep, d'un deuxième mettant aux prises Taxi 800 et l'UQAR à 22h00 et d'un troisième entre Pâtisserie Lacasse-Mousk Braü Haus et le Pentagone à 22h45.

H.A.



L'action ne manquera certes pas cet hiver. (Photo Le Rimouskois, H.A.)

Ligue Olympique Brador

Une soirée de 4 buts pour Normand Ruest

■ La formation de la Mousk Braü Haus - M. Ca Di Lo Vidéo a subi son premier revers de la saison samedi dernier lorsque le Bar la Pirouette l'a surprise par la marque de 7 à 3.

Pierre Guérette et Gervais Côté ont dirigé l'attaque des vainqueurs avec une paire de buts chacun. Luc Thibault, Marcel Pouliot et Carol St-Pierre ont complété le pointage. Du côté des perdants, Yvon Chouinard, Bertin Ruest et Mario Bourdages ont riposté.

Dans l'autre match au programme, Disco Odyssée n'a eu aucune pitié pour le J-L Ordinateur, l'emportant au score de 13 à 4. Laval Bérubé et Serge Canuel ont été les plus productifs à l'attaque avec chacun trois filets. Les autres compteurs furent Sylvain Blanchet et Bruno Thibeault avec une paire de buts, les autres étant l'oeuvre de Gaétan Gagnon,

Alain Olscamp et Gaston Boies. Les compteurs pour J-L-Ordinateur furent Evans Tremblay, François Lavoie, Yvon Gagné et Yvon Bélanger.

Jeudi dernier, Normand Ruest a signé une performance de quatre buts pour mener la Disco Odyssée à un gain de 9 à 7 sur la formation des Meubles Belzile et Frères. Martin Beauregard avec deux, Laval Bérubé, Sylvain Blanchet et Bruno Thibeault ont également marqué. La riposte est venue de Dominique Lepage et Bruno Ross (deux fois), Michel Ross, Patrick Lebel et Bruno Labbé.

La Ligue Brador tiendra une importante réunion jeudi, le 15 novembre à 19h00 pour l'exécutif et à 19h30 pour les gérants et responsables d'équipes aux locaux de la Brasserie Molson.

P.M.

SKI ALPIN, DE FOND, DE SOIRÉE
À 8 MINUTES DU CENTRE-VILLE
PROFITEZ AU "MAXIMUM"
DE VOTRE SAISON DE
SKI AU MEILLEUR PRIX

- Rabais si achat avant le 3 décembre 1984.
- Rabais de 50\$ aux membres sociétaires.
- Acceptons nouveaux membres sociétaires.

CARTES DE SAISON 1984-1985 (Acceptons cartes Visa et Master Card)	Avant le 3 décembre		Après le 3 décembre	
	Alpin	Fond	Alpin	Fond
SKI ALPIN (Incluant le soir) ET DE FOND				
Adultes	175\$	40\$	190\$	45\$
Étudiants 21 ans et plus (Note 1)	150\$	30\$	165\$	35\$
Étudiants 20 ans et moins	130\$	25\$	145\$	30\$
Étudiants 14 ans et moins	100\$	20\$	115\$	25\$
60 ans et plus	100\$	20\$	115\$	25\$
Couples	310\$	60\$	325\$	65\$
En soirée seulement	75\$	—	90\$	—
Plan familial (Note 2)				
1er billet (père ou mère)	140\$	35\$	150\$	40\$
2e billet (père ou mère ou enfants 20 ans et moins)	115\$	20\$	125\$	20\$
3e billet (enfants 20 ans et moins)	90\$	10\$	100\$	10\$
4e billet (enfants 20 ans et moins)	45\$	5\$	50\$	5\$
Maximum familial	390\$	70\$	425\$	75\$

Note 1: Seuls les étudiants à temps plein dans une institution reconnue, seront éligibles à ce rabais. La carte d'étudiant est nécessaire pour l'achat de cette carte.

Note 2: L'inscription du père ou de la mère et d'au moins un enfant de 20 ans et moins de la même famille est obligatoire. Veuillez apporter les cartes d'assurance-maladie de tous les membres de la famille.

COURS DE PILOTAGE

SESSION HIVER 1985

Début du cours théorique:
le 14 janvier

Séance d'information:
le 21 novembre à 19h30

Endroit:
CEGEP de Rimouski
Local D-118

aéroclub de rimouski inc.
599, 3ème rue est,
rimouski-est.

Composez: 724-6812

CASIERS

2 paires de skis 20\$
2 paires de skis
et de bottes..... 30\$

ENDROITS DE VENTE

Mail du Carrefour face à Provigo du 15 novembre au 3 décembre, les jeudis et vendredis seulement, de 19h00 à 21h00, au chalet de ski les samedis et dimanches de 10h00 à 16h00. Par la suite au chalet sur les heures de bureau.



Ligue Olympique 50

L'Empress-Ensemble inflige un premier revers à D. Rousseau

■ L'Empress-Ensemble a infligé un premier revers cette saison au Suzuki-Auto D. Rousseau en l'emportant, vendredi soir dernier, 8 à 3. Par cette vic-

toire, les vainqueurs se sont approchés à deux points du sommet, détenu justement par Suzuki-D. Rousseau. Toutefois, ils détiennent un match en

main.

Clermont Pigeon a mené l'attaque de l'Empress-Ensemble avec trois buts, les autres étant l'oeuvre de Serge Gobeil avec deux, Lucien Canuel, Denis Lepage et Serge Lévesque. Luc Albert, Denis Dumaresq et Michel Blier ont répliqué pour les perdants.

La veille soit jeudi, l'Empress-Ensemble triomphait du Relais de la Butte de Mont-Joli 6 à 2. Gérard Blais avec deux filets, Guy-

lain Bujold, Jean-Yves Doucet, Alain Corbin et Denis Lepage, auteur du but victorieux, furent les pointeurs des gagnants. Ghislain Dunn et Gino Lévesque inscrivaient ceux des perdants.

Match nul UQAR - Relais de la Butte

Vendredi soir, l'UQAR et le Relais de la Butte se rencontraient au Stade du Centenaire à Mont-Joli. Les deux équipes profitèrent de l'occasion pour ré-

colter leur premier point au classement en faisant match nul, 5 à 5. Jeannot Tremblay et Daniel Maturin y allèrent de deux buts chacun pour l'UQAR. André Preston compléta le pointage. Les buts du Relais de la Butte furent marqués par Serge Poirier, deux, Yves Lévesque, Richard Bélisle et Gino Lévesque qui en plus ajouta trois passes.

Cinquième victoire pour Suzuki-D. Rousseau

Dimanche soir, Suzuki-Auto D. Rousseau a remporté sa cinquième victoire en six rencontres en disposant de l'UQAR 6 à 3. Michel Blier a réussi un truc du chapeau pour les gagnants, les autres buts étant inscrits par Jean-François Ricard, Patrick Brisson et Claude Arsenault. Jeannot Tremblay, André Preston et Gaétan Dupuis ont fait bouger les cordages pour l'UQAR.

H.A.

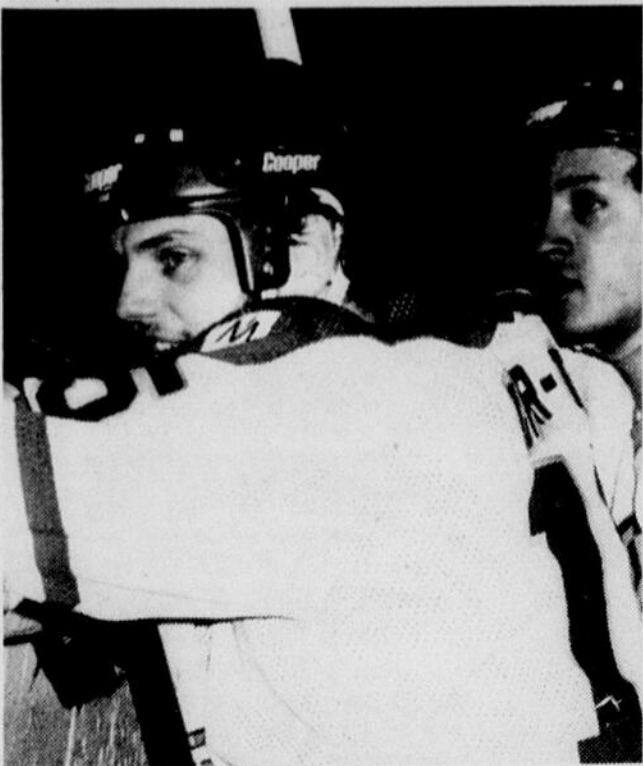

Yves Lévesque, un ancien des Faucons et du Pentagone Intermédiaire, s'aligne avec le Relais de la Butte de Mont-Joli.

(Photo Le Rimouskois, H.A.)

Ligue Intercité-Molson

Quatre buts pour Reno Thériault

■ Reno Thériault a marqué quatre buts et obtenu une aide pour aider le Bar la Pirouette à vaincre PMM-Bar chez Pull, dimanche après-midi dans la Ligue de hockey Intercité Molson.

Cette victoire acquise au pointage de 6 à 4 a permis à la Pirouette de s'approcher à un seul point de la tête du classement que détenaient à ce moment le Pentagone et l'Empress-Service Carol Roy. Hier soir la Pirouette et l'Empress-Service Carol Roy se rencontraient, dans un match relativement important en ce début de saison.

Dans la victoire de la Pirouette dimanche, Francis Vignola et Jean-Louis Lavoie furent les autres marqueurs. Marcel Poirier, avec deux filets, Michel Côté et Christian Doucet répliquèrent pour PMM-Bar chez Pull.

Victoire du Rallye

Dans une autre rencontre disputée dimanche après-midi, Michel Bellavance et Réjean Morneau allaient de solides performances de deux buts et deux aides chacun pour conduire le Restaurant le Rallye à une victoire serrée de 7 à 6 contre Médaille Ford. Leurs coéquipiers Andy Slater, un but et trois aides, Pierre Lamontagne et Gilles Lévesque complétèrent. Six joueurs différents marquèrent les filets des perdants soit Gervais Proulx, Normand Martin, Jocelyn Proulx, Georges Lavoie, Marc Proulx et Raynald Proulx.

Gain serré du Pentagone

Samedi soir, le Pentagone a profité de l'excellente contribution de Georges Morissette, auteur de trois buts et une aide, pour vaincre difficilement le Rallye 6 à 5, Mario Lévesque avec deux buts et Gérard Albert se sont aussi inscrits au pointage pour les vainqueurs. François Guillemette a réussi trois buts pour les perdants, les autres allant à Roger Rous-

seau et Réjean Morneau.

Jeudi soir, l'Empress-Service Carol Roy a facilement disposé du Rallye 7 à 2, grâce notamment aux trois buts de Serge Lévesque et aux deux autres inscrits par Serge Fortin. Andy Slater a marqué les deux filets perdants.

Lundi dernier, Mario Lévesque avec un truc du chapeau a conduit le Pentagone à une victoire sans équivoque de 6 à 2 contre

l'Empress-Service Caroy Roy.

Serge Fortin menait

Au classement des meilleurs pointeurs, Serge Fortin de l'Empress-Service Carol Roy était installé au premier rang dimanche après-midi avec sept buts et quatre aides pour 11 points, un point devant son coéquipier, Serge Lévesque (3-7-10) et Mario Lé-

vesque du Pentagone (7-3-10). Quatre joueurs étaient sur un pied d'égalité avec neuf points soit Georges Morissette et Martin St-Pierre du Pentagone, René Lebeau de l'Empress-Service Carol Roy et François Guillemette du Rallye.

Richard Lévesque de la Pirouette présentait la meilleure moyenne chez les gardiens avec 2,50.

H.A.

VOUS CHERCHEZ FORTUNE?

LA SOLUTION:
LES CERTIFICATS DE DÉPÔT GARANTIS

- 30 à 89 jours	10,25%
- 90 à 179 jours	10,50%
- 180 à 364 jours	11,00%
- 1 an	11,62%
- 2 ans	12,00%
- 3 ans	12,00%
- 4 ans	12,00%
- 5 ans	12,00%



Société d'entraide économique de Rimouski
320, rue St-Germain Est
Rimouski (Québec)
G5L 1C2
Tél. : (418) 723-2327

Institution inscrite à la Régie de l'Assurance-dépôt du Québec

NOTRE FAÇON DE NOUS AIDER

Vous payez trop d'impôt!

La solution:
un REÉR de l'Entraide économique
à 12%
d'intérêt
garanti pour 2 ans



Demandez à notre conseiller en épargne de calculer quel montant d'impôt vous pouvez épargner avec un Régime enregistré d'épargne-retraite de l'Entraide économique.

Les dépôts dans un REÉR de notre Société d'entraide économique sont garantis selon la Loi sur l'assurance-dépôts jusqu'à concurrence de 60 000 \$ par déposant.
- Intérêts versés annuellement
- Taux sujet à changement



Notre façon de nous aider

Société d'entraide économique de Rimouski
320, rue St-Germain Est
Rimouski (Québec)
G5L 1C2
Tél. : (418) 723-2327

Les Loisirs de St-Anaclet

La quête au village...

■ C'est du 18 au 25 novembre que les bénévoles des Loisirs de St-Anaclet Inc. passeront dans les maisons de la paroisse en vue d'amasser des fonds pour aider à l'opération des activités sportives.

Les argents recueillis par cette sollicitation servi-

ront à offrir à toute la population des services comme l'accès gratuit aux activités du terrain des loisirs aux heures d'ouverture, l'aménagement et l'entretien d'une grande et d'une petite patinoire ainsi que d'un anneau de glace, l'achat d'équipements sportifs, l'accès gratuit aux réseaux

de compétition (transports) pour les jeunes de 14 ans et moins, l'entretien du terrain et du pavillon des loisirs et la réalisation du terrain de jeux d'été.

Tous ces services exigent des investissements considérables dont une partie sera comblée par la quête au

village. Le reste des sommes nécessaires sera recueilli par une subvention municipale, des projets gouvernementaux et des manifestations populaires telles le carnaval d'hiver, les nuits d'oxygène et la fête de la St-Jean.

L'édition 1983 de la quête

au village avait permis de recueillir la somme de 2410,26\$ et l'objectif fixé pour 1985 est de 3000\$. Un tel objectif est nécessaire vu l'augmentation des services et des coûts s'y rattachant. Il est à noter que comme l'année dernière, la population aura accès en tout temps à une glace pour

le patinage libre.

Tous sont invités à contribuer généreusement à l'opération des Loisirs de St-Anaclet Inc. Votre participation financière permettra à toute votre famille d'avoir accès gratuitement à des activités sportives toute l'année.

LA PONY PRÉSENTE DES STANDARDS ÉLEVÉS

Pneus radiaux quatre saisons Michelin ceinturés d'acier-STANDARD

Contenant de nettoyeur à lave-glace de grande capacité-STANDARD

Sièges avant inclinables-STANDARD

Dégivreur de lunette arrière-STANDARD

Panneau d'accès au réservoir à essence verrouillable-STANDARD

Phares halogènes-STANDARD

Chacun des trois modèles Pony présente des caractéristiques exceptionnelles.

Même le modèle de base, la Pony L, comprend en équipement standard des caractéristiques que les constructeurs concurrents n'offrent pas ou pour lesquelles ils demandent un supplément. Par exemple: une moquette pleine grandeur et quatre portières plus un hayon.

La Pony GL propose quelques petits luxes supplémentaires, comme la boîte de vitesses manuelle à 5 rapports et des baguettes latérales

de protection en caoutchouc.

Quant au modèle GLS, summum de la gamme, il ne lui manque rien pour vous ravir! Il comprend une radio AM/FM avec lecteur de cassette, un rétroviseur latéral du côté droit, des sièges tout tissu et beaucoup plus encore!

Les trois modèles Pony présentent un châssis super solide soudé par un robot industriel. Un autre robot applique sur la carrosserie des couches de peinture bien égales.

Grâce à ses standards élevés et à son prix modeste,

la Pony a battu l'an dernier tous les records de ventes pour une nouvelle voiture importée.

Découvrez cette voiture unique qui offre des standards bien peu...standard! Faites un essai de la Pony.



MONTEZ EN PONY AUJOURD'HUI

HYUNDAI

Automobiles Simon
375, boul. Ste-Anne
Pointe-au-Père 724-2231

NOUS Y AVONS PENSÉ!



**DE TOUT
POUR TOUS
À RIMOUSKI...**

**MAGASINEZ CHEZ
VOS MARCHANDS DE LA RÉGION,
VOUS RETROUVEREZ TOUT CE QUE VOUS RE-
CHERCHEZ ET À DES PRIX COMPÉTITIFS. ACHE-
TÉR LOCALEMENT ET AIDER VOS MARCHANDS
LOCAUX, C'EST BÉNÉFICIER DE NOMBREUX
AVANTAGES.**

- L'ÉCONOMIE DE LA RÉGION SERA FLORISSANTE
- LES EMPLOIS SERONT COMBLÉS PAR DES GENS D'ICI
- LES SALAIRES SERONT AUGMENTÉS SELON LES REVENUS DES ENTREPRISES

NOUS SERONS TOUS GAGNANTS PENSEZ-Y ET VOUS EN PROFITEREZ À COUP SÛR!



Association des Marchands de Rimouski



Copyright: L. Rimouski



LE CARNAVAL D'AUBAINES RICHÉLIEU

C'est bon pour le moral!

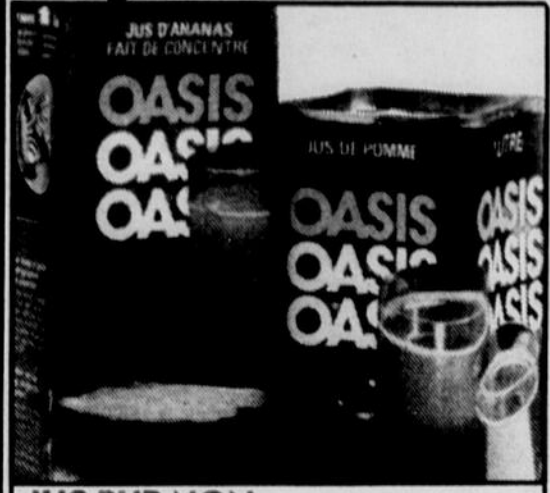

JUS PUR NON SUCRÉ
OASIS
 orange, pamplemousse, ananas, pommes à l'ancienne
 cont. 1 L

85¢

BISCUITS CHRISTIE
 oréo, chips ahoy
 sac 450 g

1,89



SOUPE HABITANT
 saveurs variées
 bte 796 mL

89¢

BOISSON GAZEUSE PEPSI-COLA
 régulière ou diète
 bouteilles consignées
 6 x 750 mL

3,89



PÂTES ALIMENTAIRES LANCIA
 macaroni coupé, spaghetti, spaghettini, linguine, rigatoni, rotini
 cello 900 g

89¢

COUCHES JETABLES PAMPERS
 premier pas plus bte 40
 nouveau né bte 84

9,69

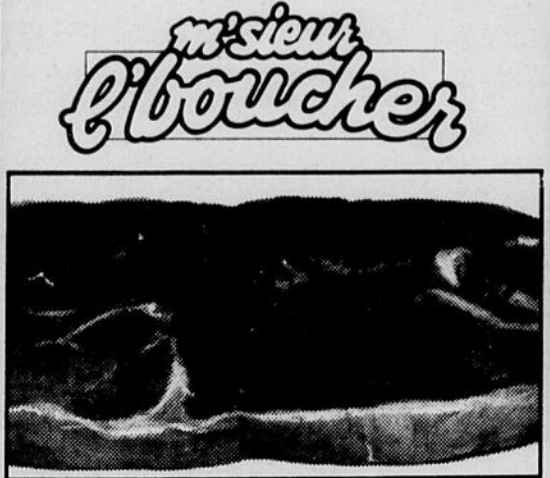

***BIFTECK DE RONDE DÉOSSÉ**
 TRANCHE ENTIÈRE OU ROSBIF D'EXTERIEUR DE CROUPE DÉOSSÉ

4,36 /kg
1,98 /lb

***BIFTECK DE SURLONGE, TRANCHE ENTIÈRE**

6,79 /kg
3,08 /lb

***BIFTECK D'ALOYAU OU CÔTE D'ALOYAU BOUT ENLEVÉ**

7,67 /kg
3,48 /lb



PÂTE À LA VIANDE ST-HUBERT
 surgelé
 dinde, poulet
 bte 226 g

99¢

JUS D'ORANGE CONCENTRÉ RICHÉLIEU
 surgelé
 cont. 355 mL

1,19

Les prix annoncés dans cette page sont en vigueur dans tous les magasins de vos épiceries sympathiques Richelieu du lundi 13 novembre au samedi 17 novembre 1984 jusqu'à 17h00. Nous nous réservons le droit de limiter les quantités. Si un article venait à manquer, n'hésitez pas à demander un bon d'achat différé. Si certaines marques de commerce de produits annoncés ne sont pas disponibles dans certaines régions, elles seront alors remplacées par une autre marque de commerce de même nature et d'un prix égal ou supérieur. Pas de vente aux marchands. Photos à titre indicatif seulement.

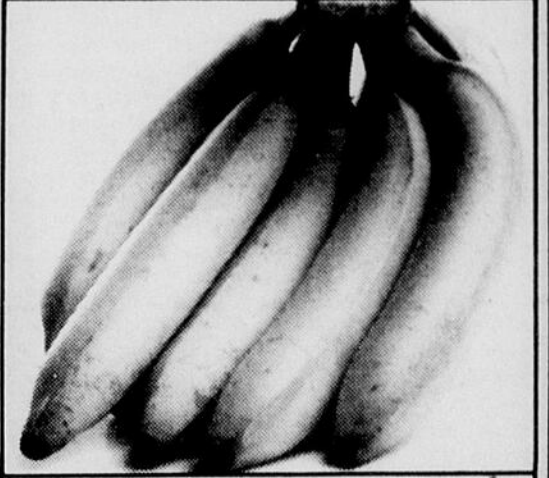

BANANES DOLE, GROS FRUITS
 Produits du Honduras

55¢ /kg
25¢ /lb

CAROTTES
 Produit du Canada
 Canada no 1
 cello 2,27 kg

49¢

POIRES ANJOU
 Produit de la Colombie-Britannique
 Canada de fantaisie
 gr. 135

1,50 /kg
68¢ /lb

**La régularité dans les approvisionnements en fruits et légumes est à la merci des conditions météorologiques. Soyez toutefois assurés, chers clients, que dans le cas de ces denrées, les épiceries Richelieu ne ménagent aucun effort pour vous offrir variété et qualité à bon prix, tout au long des saisons.

CONCOURS
C'est bon pour le moral!
 Courez la chance de gagner une des 238 radios AM/FM stéréo cassettes Lloyd's ou une des 238 cafetières électriques Melitta.
 (Voir détails en magasin)

Richelieu
Le marché sympathique!

Ligue de quilles O'Keefe

Place masculine Jean Beaulieu se replace dans le bon chemin

■ Place masculine Jean Beaulieu, équipe championne du calendrier régulier en 1983-84, éprouve certains ennuis depuis le début de la saison et elle se retrouve au cinquième rang du classement général, position qui ne reflète toutefois pas l'abondance de talent qu'on y retrouve. Mais, il faut dire qu'au fur et à mesure que la saison avancera, elle sera plus dangereuse. La semaine dernière, elle a signé un gain convaincant de 5 à 2 contre le Restaurant Haute Ville

tout en réalisant les meilleures marques de la soirée, un triple de 2718 et un simple de 973.

Dans une autre rencontre, Alignement PMM a vaincu Taxi 3344 par un pointage identique de 5 à 2. Les deux autres matches à l'horaire se sont soldés par des scores similaires de 4 à 3. Oxygène Rioux a eu le dessus sur le Bar chez Pull et Yvon Lachance et fils, meneur au classement, a fait de même face au Pentagone.

Au chapitre des performances en équipe, Yvon Lachance et fils a inscrit les deuxièmes plus hautes marques de la soirée autant en triple qu'en simple, 2557 et 907. Gilles Méthot du Bar chez Pull a réussi le plus haut triple individuel de ce huitième programme hebdomadaire soit 595 tandis que Gilles Raïche de Place masculine Jean Beaulieu y allait du meilleur simple, 221. A ce chapitre, les deuxièmes plus hautes performances appartiennent à Denis Michaud de

Place masculine Jean Beaulieu avec un triple de 575 et Gilles Méthot du Bar chez Pull et Mario Brisson du Pentagone qui ont enregistré chacun des simples identiques de 214.

Au cours de ce programme, 20 quilleurs sur une possibilité de 40 ont roulé des triples supérieurs à 500 et la moyenne générale s'est établie à 167,34. La moyenne de la saison est de 165,82.



Place masculine Jean Beaulieu. (Photo Le Rimouskois, H.A.)

Ligue de quilles Molson

Joueur du mois d'octobre, Denis Michaud ne l'a pas volé...

■ Malgré que certains quilleurs aient connu une soirée plutôt banale, la moyenne générale lors du neuvième programme hebdomadaire de la saison de la Ligue de quilles Molson s'est quand même élevée à 172,28, étant de deux points inférieure à celle de l'année.

Le fait saillant de ce programme est probablement survenu à la fin de la soirée quand le représentant Molson, Gilles Labbé, a remis à Denis Michaud de Mercerie Marcel Duchesne la récompense rattachée au titre de joueur du mois d'octobre. Michaud a maintenu l'excellente moyenne de 204 au cours de ce mois. Il succède ainsi à Roger Roy de la formation Marc-André Marquis qui avait remporté ce titre en septembre.

Des victoires pour Meubles Michaud, Marc-André Marquis, Alignement PMM et le Bar 166

Grâce à Normand Caissy et André Plante qui ont roulé des triples respectifs de 583 et 567, la formation Meubles Michaud a remporté une victoire par blanchissage, 7 à 0, contre Mercerie Marcel Duchesne. En signant ce gain, Meubles Michaud a gravi deux échelons au classement passant ainsi en cinquième place.

L'équipe Marc-André Marquis est passée au troisième rang au classement

général en infligeant un revers de 5 à 2 au Pentagone. Marc-André Marquis a alors roulé le plus haut simple de la soirée, 224, et un triple de 562, étant ainsi le meilleur joueur des siens.

Alignement PMM a remporté un duel chaudement disputé contre Monsieur Ho! Masculin par la marque de 4 à 3. Seulement neuf quilles séparaient les deux équipes après les trois parties réglementaires, à l'avantage de Monsieur Ho! Masculin.

Dans la quatrième rencontre, Bob Janelle a inscrit le plus haut triple de la soirée et son coéquipier, Raymond Arsénault, l'a bien secondé avec une marque de 573 et le Bar 166 a remporté une convaincante victoire de 7 à 0 contre le Bar chez Pull, une équipe qui connaît passablement de difficultés depuis quelque temps, n'ayant accumulé que cinq points au classement au cours des cinq dernières semaines. Que se passe-t-il au sein de cette formation? Pour l'instant, elle semble en hibernation...

Le Bar 166 a enregistré le plus haut simple et le plus haut triple d'équipe, 962 et 2745. Fait à souligner, aucun joueur n'a atteint le cap de 600 pour le triple au cours de la soirée.

H.A.



Le Bar chez Pull, en difficulté. (Photo Le Rimouskois, H.A.)

H.A.

L'ATELIER TRAVAIL JEUNESSE 01 INC.

vous offre un ensemble de 4 planches en bois d'érable, idéal pour la cuisine comprenant:

- le sous-plat (10"x10")
- le plateau à fromage (14"x16")
- la planche à dépecer (16"x18")
- la planche à rouler la pâte (16"x22")

20⁰⁰ l'ensemble

Tous ces produits sont fabriqués dans notre atelier et peuvent être vendus séparément.

L'ATELIER TRAVAIL JEUNESSE 01 INC.
445 rue des Pionniers
Rimouski - 722-8102

Spéciaux sur l'entretien

FORD



Nous vérifierons et réglerons la géométrie du train de votre voiture afin d'améliorer l'usure des pneus et la maniabilité routière pour que vous puissiez conduire en toute sécurité. Nous réglerons comme il se doit la chasse, le carrossage et le pincement, ainsi que la pression de gonflage des pneus. Ensuite, nous examinerons les ressorts, les amortisseurs, les extrémités des barres d'accouplement, les joints à rotule, le bras de renvoi, la courroie et la pompe de servodirection, les canalisations de pression, ainsi que la boîte d'engrenages! Avant de commencer les travaux, on informera le client de tout frais des pièces et d'entretien supplémentaires, s'il y a lieu.

ALIGNEMENT

16³⁵

- La plupart des automobiles
- Train avant seulement

EN SPÉCIAL

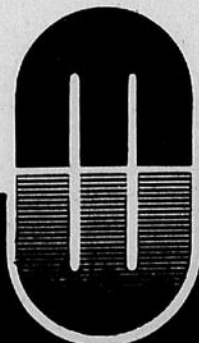

MÉDAILLON

FORD

RIMOUSKI

195 RUE LÉONIDAS, RIMOUSKI - 723-2223



GEOFFRION, LECLERC INC.

Courtiers en valeurs immobilières maintenant ouvert à Rimouski au:

7 St-Germain Est

Pour tous vos besoins dans les domaines suivants: actions, obligations, régime épargne actions (REAQ), REER autogéré, etc.

Contactez: M. Norman Ross

Tél.: 722-8111



Tennis de table

Autre solide performance pour Stéphane Fournier

■ Au cours de la fin de semaine, avait lieu à Montréal une compétition de tennis de table qui servait d'étape pour la présélection de l'équipe du Québec en vue du Championnat junior canadien de 1985.

Les dix meilleurs joueurs du Québec dans chacune des catégories suivantes soit moustique, benjamin et cadet, étaient invités à participer à cette compétition. Six des huit pongistes invités du club de tennis de

table étaient au rendez-vous et leurs performances furent très encourageantes. Cette délégation était composée de Stéphane Fournier, Martin Belzile, Steve Lévesque, Constance Fournier, Maïmon Lévesque et François Roy.

Dans la catégorie cadet garçon, Stéphane Fournier s'est emparé de la première place avec une solide performance de neuf victoires contre aucune défaite. Son dernier match face à Pa-

trick Levellé de Montréal qu'il a remporté en trois manches fut déterminant pour son classement. Du côté féminin de cette même catégorie, Manon Lévesque termina en troisième position derrière Caroline Sylvestre de Repentigny et Lucie Drouin de Thetford Mines. Pour sa part, Martin Belzile se classa deuxième chez les benjamins étant devancé par Martin Ladousseur de Granby. De son côté, Steve Lévesque, évoluant dans la

catégorie moustique, obtint une troisième position derrière Martin Bourbonnais de Montréal et David Jacques de Sherbrooke.

La prochaine compétition d'envergure provinciale aura lieu à Thetford Mines les 1er et 2 décembre.

Championnat junior régional de tennis de table

Le samedi 24 novembre, aura lieu au gymnase de Saint-Fabien le Championnat junior et senior de tennis de table. Toutes les ca-

tégories seront en action soit: atome, moustique, benjamin, cadet, juvénile et senior.

Le coût d'inscription est fixé à 1,00\$ seulement et les joueurs pourront s'inscrire jusqu'à 9h00 le matin même de la compétition. La

formule de tournoi adoptée sera celle de la double élimination.

Pour informations supplémentaires ou inscription, vous pouvez communiquer avec Yves Lévesque à 869-2069 ou Michel Michaud à 869-2236.

Des chasseurs heureux

■ La loi interdit de chasser la biche, femelle du chevreuil. Or, quatre néomros de Rimouski ont eu la surprise de leur vie, mardi dernier, au début de l'avant-midi. Rodrigue Lévesque a

vu ce qu'il pensait être un chevreuil. Il a tiré, blessé l'animal. En s'approchant, lui et ses compagnons se sont rendus compte que... c'était une grosse femelle. La confusion était facile,

même inévitable.

Selon les chasseurs, Rodrigue Lévesque, Albert Pigeon, René Vignola, tous chauffeurs de taxis pour la firme 3344, et Réjean Rioux, un propriétaire de dépanneur, on a achevé la bête et assume une surprise assez extraordinaire.

En ce qui concerne la garde-chasses de la Réserve Duchénier où s'est passé cet «exploit», on avait depuis longtemps entendu parler de cette femelle, de cette biche à la corne. Et, selon les chasseurs qui étaient visible-ment très heureux quand LE RIMOUSKOIS les a rencontrés ce fameux mardi soir, c'est la première fois depuis trois ans qu'un tel phénomène se produit.

Quand les chasseurs ont vu la bête, ils étaient convaincus d'avoir affaire à un chevreuil. En s'approchant, ils en étaient de plus en plus sûrs. Et, bien camouflés, les néomros ont attendu. Un premier coup a été tiré. Un second a achevé l'animal. Et ce fut la surprise!

Comment se phénomène peut-il survenir? Par une déficience congénitale quelconque. Mais, le fait étant assez rare et la confusion étant permise dans ce cas (les chasseurs ont pu ramener leur trophée), ça fait plaisir. C'était visible mardi soir dernier.

Ce fut un choc tellement fort que... le groupe est retourné à la chasse en fin de semaine...

Laurent Leblond



Les quatre joyeux chasseurs et leur «prise exceptionnelle». Il semblerait que ce phénomène de la biche avec une corne soit causé par un croisement avec un caribou. (Photo «Le Rimouskois», L. Leblond)

ROULER A BAS PRIX
QUI DIT MIEUX?



PNEUS RÉCHAPÉS NEUFS

CONVENTIONNEL G-15	RADIAL 155-13	36 [¢] ch
	RADIAL 165-13	38 [¢] ch
35 [¢] ch	RADIAL ER-14-FR-14	48 [¢] ch
	RADIAL FR-15	50 [¢] ch
CONVENTIONNEL H-15	RADIAL GR-15	53 [¢] ch
	RADIAL HR-15	56 [¢] ch
38 [¢] ch	RADIAL LR-15	59 [¢] ch

(POSE ET BALANCEMENT INCLUS SUR LES PNEUS NEUFS SEULEMENT)

PNEUS D'HIVER USAGÉS

CONVENTIONNEL Pneus usages 13"	2/25 [¢]
CONVENTIONNEL Pneus usages 14" et 15"	2/35 [¢]
PNEUS RADIAUX DE LUXE 2 Usages 14" et 15"	2/55 [¢]

Ouvert de 9h00 à 21h00 tous les jours,
9h00 à 18h00 le samedi.

LES PNEUS

4 POUR 1

327 RUE RIVARD
PLAZA INDUSTRIELLE
(FACE À RIMOUSKI TRANSPORT)
RIMOUSKI

VENTE D'OUVERTURE DES VÉHICULES VÉRIFIÉS À DES PRIX TRÈS SPÉCIAUX



CHEVROLET 1978 CAMARO Z-28

305 po. cc., option Trans-Am.
Peinture neuve, pneus neufs.

4250[¢]



TOYOTA 4X4
1974
Land Cruiser

3400[¢]



CHEVETTE 1977
Transmission automatique

2800[¢]



DATSUN 1980

310

4200[¢]



FORD "RANGER"

1983
Pick-Up

7700[¢]



CHEVETTE
1980

3800[¢]



DATSUN B-210
1977

2500[¢]



PINTO 1974
Transmission
automatique
29,000 milles

1500[¢]



HONDA 1977
CIVIC

2200[¢]

JEEP 1955
"WILLYS"

Très bonne
mécanique

2500[¢]

AUTOMOBILE ISABEL ENR.

Réjean Isabel, propriétaire

VENTE D'AUTOMOBILES USAGÉES

682 BOUL. DU RIVAGE — RIMOUSKI-EST

TÉL.: BUR.: 724-4338 - RÉS.: 722-6874

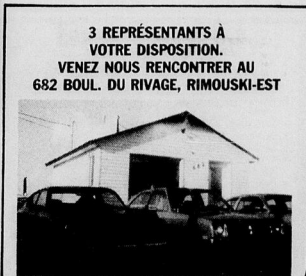

Ligue de volleyball Molson

Trois brillantes victoires pour les Daltons de St-Donat

■ Dotés de la meilleure défensive de la Ligue de volleyball Molson, les Daltons de St-Donat ont ajouté une arme offensive de poids, la semaine dernière, en intégrant à leur alignement Gilles Langlois, un joueur reconnu pour son sens de l'attaque et ils ont remporté trois victoires, Ligue de volleyball O'Keefe

deux par des pointages identiques de 15 à 10 contre les Houblons de l'Empress et le Club de Jogging et une troisième par le score de 15 à 11 contre les Mafaldas. Ce faisant, ils se sont approchés à un seul point du premier rang détenu par le Club de Jogging, vainqueur des Mafaldas 15 à 5 et des

Houblons de l'Empress 15 à 6. Dans l'autre match au programme, les Mafaldas ont vaincu les Houblons 15 à 11, ce qui a fait dire à Claude Dumais des perdants que le houblon qui avait coulé en très grande abondance la veille n'avait pas entièrement été éli-

miné le soir où les parties furent jouées. «On s'est fait décapiter», comme il le di-

sait lui-même. Les Houblons auront toutefois la chance de se reprendre jeu-

di soir prochain lorsqu'ils rencontreront les trois mêmes équipes. H.A.

Le Paul-Hubert reprend la tête

■ Les Boucaniers de Paul-Hubert ont repris le sommet du classement dans la Ligue de volleyball O'Keefe du lundi soir en remportant deux victoires la semaine dernière, 15 à 7 contre les Houblons du Pub à D'Gé, et 15 à 3 contre Ste-Odile, avant de perdre 16 à 18 contre les Daltons de St-Donat.

Dans les autres matches au programme, les Houblons du Pub à D'Gé ont vaincu Ste-Odile 15 à 8 et se sont inclinés 7 à 15 devant les Daltons de St-Donat. Enfin, Ste-Odile a eu raison des Daltons 15 à 12.

la remontée de l'attaque des Daltons de St-Donat qui ont dû marquer 18 points pour vaincre les Boucaniers de Paul-Hubert. Encore très jeune, la saison du circuit O'Keefe promet énormément. Les parties se déroulent au gymnase B-107 de la polyvalente Paul-Hubert.

H.A.

Ligue de volleyball Labatt Légère

Des victoires sans riposte pour le Senior et le Cegep féminins



FRANCE VOYER

Mme France Voyer, avise sa clientèle qu'elle fait maintenant partie de l'équipe du salon Gilles de Champlain. Elle vous assure un service professionnel et vous invite à la rencontrer dès maintenant.

■ Les équipes féminines du Senior et du Cegep ont remporté des victoires sans riposte mercredi dernier dans la Ligue de volleyball Labatt Légère. Le Senior a défait l'équipe de l'UQAR par des marques de 15 à 4, 15 à 6, 15 à 1 et 15 à 12. De son côté, le Cegep a eu raison du Paul-Hubert par des pointages de 15 à 11, 15 à 7, 15 à 4 et 15 à 9.

sont d'abord inclinés 5 à 15 avant de rebondir pour gagner 15 à 12, 16 à 14 et 19 à 17.

H.A.

Chez les hommes, l'UQAR a remporté trois victoires et subi une défaite contre le Paul-Hubert, 15 à 6, 15 à 8, 16 à 14 et perdant 15 à 17. Dans une autre rencontre, le Cegep est sorti victorieux d'un duel très serré où il était opposé à l'UQAR. Les collégiens se

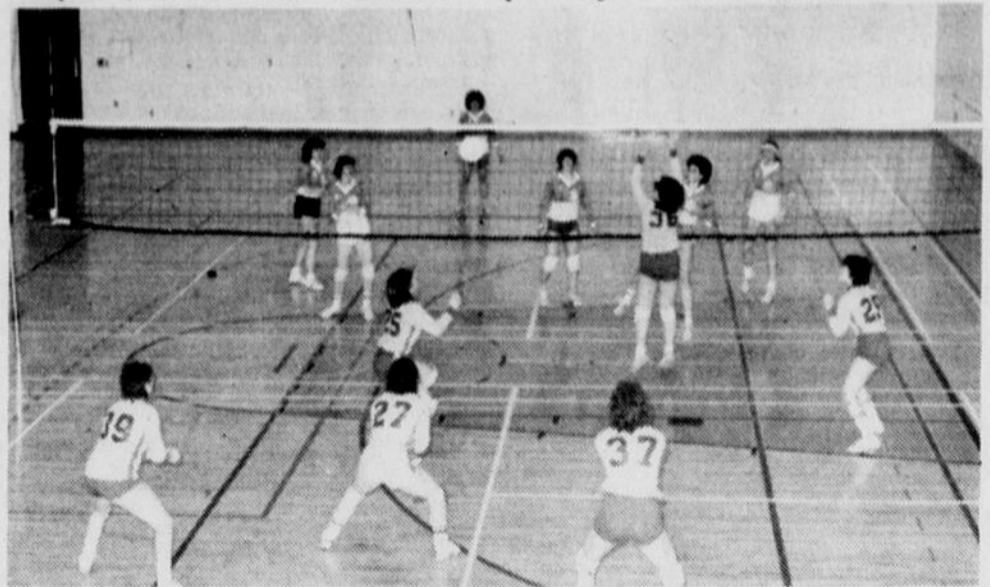

Le volleyball, un des plus beaux sports d'équipe, est très en santé à Rimouski. A preuve, on y compte trois ligues.

(Photo Le Rimouskois, P.M.)

IMPRESSIONS DES ASSOCIÉS INC.

723-2188
723-2487

212 DE LA CATHÉDRALE, RIMOUSKI

SERVICE DE: GRAPHISME, LAMINAGE, PHOTOCOMPOSITION SUR ORDINATEUR, IMPRESSION DE: JOURNAUX, CIRCULAIRES, OUVRAGES COMMERCIAUX, POSSIBILITÉ DE: ÉDITION DE LIVRES ET REVUES (PROCESS COULEUR) SERVICE DE: CARTES DE FAIRE-PARTS ET REMERCIEMENTS



138 rue St-Edouard
Rimouski, G5L 3J8
418-723-9454

SALLE LE MARQUIS

- Soirées sociales
- Conférences - réunions d'affaires
- Réceptions de tous genres
- Mariages
- Banquets
- Service de bar
- Musique d'ambiance sur demande
- Capacité de 250 à 300 personnes

Possibilité de subdiviser la salle pour petits groupes. Pour réservation et informations, contactez

Louiselle ou Jean-Noël Deschênes
723-1760

SALLE Le Marquis

SUR VOTRE ÉCRAN

98%

EN FRANÇAIS

LES DIEUX SONT TOMBÉS SUR LA TÊTE

Le film phénomène vu par plus de 750.000 Québécois. Maintenant disponible en vidéocassette.

PLUS DE

650 FILMS

EN MAGASIN

VIDÉOGLOBE inc.

OUVERT 7 JOURS PAR SEMAINE

CINÉ-VIDÉO CLUB DE RIMOUSKI

95 St-Germain Ouest, - 724-2711

DU NOUVEAU POUR TOUS!

Chaque jour, sélection de films à **99¢**

Choisis parmi les meilleurs titres du répertoire.

CONCOURS 30^e ANNIVERSAIRE

À L'ÉMISSION CAMÉRA 2 - 12h (LUNDI AU VENDREDI)



La Misaine
La Misère



La Bonne cuisine
Votre menu

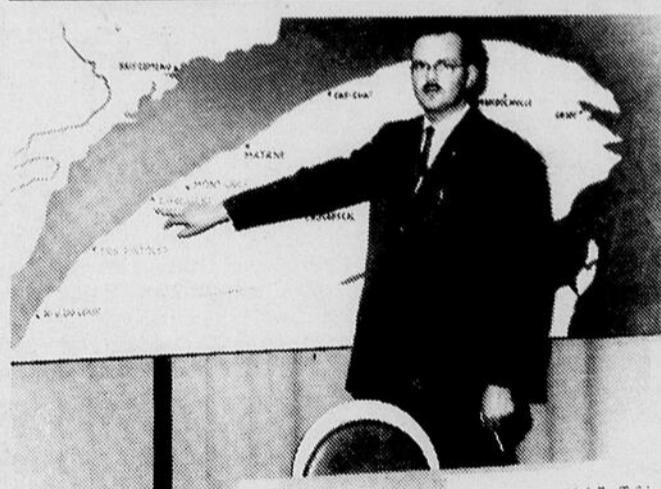

Tour d'horizon
Dans le Bas St-Laurent



Roméo et Juliette
Jeannot et Jeannette

Ces quatre photos représentent d'anciennes émissions produites à CJBR-TV dans les années 1954 à 1958. Donnez-nous le titre d'une de ces quatre émissions, celle de votre choix et envoyez le tout à:

Concours 30e anniversaire
273 St-Jean Baptiste ouest
Rimouski, P.Q. G5L 4J8

À GAGNER

TIRAGE 7 décembre à l'émission:

CAMÉRA 2

Les règlements complets du concours sont disponibles à la station.

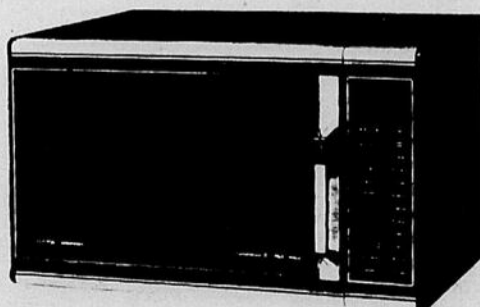

Ce magnifique four à micro-ondes modèle MCT 2073, une gracieuseté de la compagnie Litton-Moffat

 **cjbrt2**
CÂBLE 3

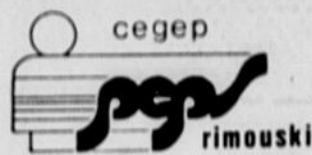

Entrevue avec Gaétan Dubé

L'étudiant et sa condition physique

Le mercredi 31 octobre dernier avait lieu la deuxième édition de la course de cinq kilomètres organisée par le service des sports du Cegep de Rimouski à l'intention des étudiants de cette institution scolaire. Plus de 287 d'entre eux ont parcouru les sentiers du Parc Beau-séjour (de la rivière), ce qui constitue un record de participation. Un entretien avec Gaétan Dubé, éducateur physique au Cegep, nous a permis de découvrir si l'étudiant d'aujourd'hui est plus conscient de l'état de sa condition physique qu'il ne l'était autrefois.

gion, or ce cinq kilomètres permettait aux étudiants de connaître le fonctionnement et la sensation de courir dans ce genre d'encadrement», de confier M. Dubé. **Diversifier les moyens pour répondre aux besoins**

Le cours de conditionnement physique est obligatoire depuis longtemps. Mais pour la première fois, cette année on offre aux étudiants le choix entre quatre moyens de faire du conditionnement physique:

aérobique et musculaire, sur musique, par la course et par la natation. Si le service d'éducation physique s'adapte et diversifie ses moyens d'action, qu'en est-il pour l'étudiant, pratiquait-il plus d'activités de conditionnement physique qu'autrefois, ses habitudes de vie ont-elles changé? **Y penser c'est pas assez...faites-le!**

Vous vous souvenez sans doute de ce thème qu'a utilisé longtemps Participaction. Dans leurs habitudes de vie, c'est à peu près à ce point qu'en sont rendus les étudiants de niveau collégial. Gaétan Dubé, spécialiste en conditionnement physique, constate que les étudiants lui paraissent plus réceptifs aux bienfaits de la condition physique. S'ils en ont tous entendu parler, ils sont encore loin toutefois de les avoir ancrés dans leurs habitudes de vie. **Condition physique...bonnes habitudes...mode de vie**

Selon Gaétan Dubé, lorsqu'on parle de condition physique, on doit parler d'habitude voire de mode de vie. La condition physique et la santé, ce sont aus-

si les habitudes alimentaires, de consommation de tabac, d'alcool, de drogues, etc. C'est aussi une foule de petites habitudes à prendre comme aller au travail à la marche, monter les escaliers au lieu de prendre l'ascenseur, etc.

Les bonnes habitudes, c'est quand on est jeune...

Acquérir ou changer ses habitudes quand on est jeune est chose possible. En vieillissant, cela devient une montagne difficile à franchir. Les étudiants dans la majorité des cas ont encore de très mauvaises habitudes même s'ils sont enclins à faire un peu plus d'activités physiques chaque semaine, remarque Gaétan Dubé.

Problématique des activités de conditionnement physique

Chacun de nous associe presque toujours à la bonne forme physique les notions de sport, de jeu et surtout de compétition. Les sensations qu'on retire de la pratique d'une activité ludique sont mieux perçues que les bénéfices qu'on retirera physiquement de la pratique individuelle d'une activité de conditionnement

physique.

«L'important, c'est de rendre l'étudiant autonome et espérer qu'il pourra se servir du cours pour ses propres besoins (diminuer son poids, changer ses habitudes, etc). Les avantages de la pratique non compétitive d'une activité physique sont nombreux. On le fait pour soi-même et il n'arrivera jamais d'être dévalorisé par des compagnons comme dans certaines activités sportives. Il n'y a pas d'horaire et les effets qu'on en retire ne peuvent être que positifs».

La mission de l'éducateur physique

Pratiquer une activité physique deux fois par semaine doit s'inscrire dans un mode de vie et une série d'habitudes à acquérir. Le véritable rôle de l'éducateur physique est de promouvoir ce genre d'incitation. Le meilleur moyen de sensibiliser les gens, c'est par l'exemple.

Une chose est certaine, si vous voulez voir ce que c'est que faire du conditionnement physique un mode de vie, vous n'avez qu'à suivre Gaétan Dubé pendant quelques jours.



Gaétan Dubé, un fervent de la bonne forme physique et des bonnes habitudes de vie.

(Photo Le Rimouskois, H.A.)

Soccer intercollégial

Un bilan positif malgré tout, pour les Pionniers

DANIEL DOUCET

Pourquoi organiser un cinq kilomètres?

«Le but de la course était de faire vivre une expérience de compétition à l'étudiant qui s'adonne aux activités de conditionnement physique dans un des cours offerts au Cegep. Présentement, il existe un grand nombre de compétitions qui sont organisées dans la re-



La saison de la Ligue de soccer intercollégiale de l'Est du Québec a connu son dénouement il y a maintenant quelques semaines. En finale, l'UQAR a défait le Cegep de Matane, remportant ainsi le titre de champion collégial, tandis que Matane se qualifiait au championnat interrégional. Malheureusement Matane a été incapable de faire les frais de cette finale inter-régionale.

Le Cegep de Rimouski était représenté dans cette ligue par les Pionniers de l'instructeur (et également joueur) Marco St-Pierre. Ce dernier nous dresse le bilan de la saison 84.

Un calendrier un peu court

Marco qui en était à sa première année de coaching à l'intercollégial, est très satisfait de son expérience. «Je crois que tous

mes coéquipiers m'ont accepté comme joueur-entraîneur, ce qui a rendu ma tâche beaucoup plus facile», de dire Marco St-Pierre.

Avec une fiche, en six matches, de deux victoires, trois défaites et une partie nulle, on aurait pu s'attendre à plus des Pionniers. Mais au terme du calendrier régulier, deux points séparaient la première de la dernière position. «Si nous avions été plus opportunistes à deux ou trois reprises, cela aurait été suffisant pour complètement changer notre fiche au calendrier régulier.

Marco déplore également le fait de ne jouer que six rencontres, ce qui ne voulait à peu près rien dire, car au terme de ce calendrier, les quatre formations du circuit passaient en éliminatoires. C'est ainsi

qu'en demi-finale, les Pionniers durent s'incliner deux à un contre Matane dans un match plutôt controversé...

«Lorsque nous sommes présentés sur le terrain à Matane, un seul arbitre était présent (il en faut trois). Ils ont décidé de prendre des remplaçants de fortune parmi les spectateurs matanais». Psychologiquement, c'est une situation dure à avaler pour équipes inter-collégiales qui s'attendent à jouer un match corsé ou chaque décision des arbitres peut être capitale

Ce n'est que partie remise
Dommage que Marco St-Pierre entreprenne son

cours universitaire l'an prochain, car au sein des Pionniers, un bon noyau de joueur devrait être de retour en 1985.

«La formation de cette année était jeune et à peu près tous les joueurs étaient de force égale et techniquement identique. Cependant j'aurais aimé pouvoir compter sur un leader, un compteur naturel, ce qui aurait donné le punch qui manquait à notre attaque», analyse l'entraîneur.

Les Pionniers avaient en leur faveur un esprit d'équipe et de camaraderie assez sensationnel qu'ils devront conserver l'an prochain en plus d'ajouter une

discipline un peu plus rigoureuse et trouver les éléments manquant à l'attaque. «Avec l'expérience qu'auront pris plusieurs joueurs, nous aurons, en

réalisant tous ces points, une équipe de soccer qui saura être l'ambassadrice du Cegep de Rimouski, jusqu'aux finales intercollégiales.»

**NOUVEAU PROCÉDÉ
LE SEUL DANS LA RÉGION
QUI NETTOIE À FOND**



Nettoyeur
de tapis à vapeur
DUGAS qui nettoie

- Inondation
- Nettoyage après incendie
- Intérieur et moteur d'auto
- Mobiliers de salon
- Tapis

Commercial, industriel
résidentiel

Candide Dugas-Richard Dugas

**ESTIMATION GRATUITE
775-2768 ou 775-2339**

Ligue de hockey en salle communautaire A

Equipes	PJ	G	P	N	PP	PC	PTS
Le Clocher	5	5	0	0	36	13	10
L'Impact	5	4	0	1	58	15	9
Les Stings	5	4	0	1	51	15	9
Institut de Marine 1	5	3	2	0	24	27	6
L'Étrier	5	2	3	0	30	22	4
Les Képis de Bétonag	5	2	3	0	15	29	4
Les Têtes Brûlées	5	2	3	0	18	22	4
Les Sam's Vermint's	5	1	4	0	11	41	2
Les Smouts	5	1	4	0	11	51	2
Institut de Marine 2	5	0	5	0	22	0	

Compteurs	Equipes	PJ	B	A	PTS	PUN
Bruno Belzile	Les Stings	5	17	22	0	
Mario Robinson	L'Impact	5	15	6	21	2
Stéphane Didier	Le Clocher	5	11	7	18	0
Alain Castilloux	L'Impact	5	12	5	17	2
Yvon Bellavance	Les Stings	4	7	10	17	4
Michel Bujold	L'Impact	5	10	4	14	10
Sylvain Ross	Le Clocher	4	10	1	11	2
Luis Dubé	L'Étrier	5	8	3	11	10
René Bernatchez	L'Impact	4	7	4	11	2
Pierre Laflamme	L'Impact	5	6	5	11	4

CHEVROLET

POULIOT
CHEVROLET-OLDSMOBILE INC.

- LES SPECIALISTES DANS LA VENTE DE VOITURES NEUVES ET USAGÉES
- ACHAT DE VOITURES RÉCENTES
- LOCATION DE VOITURES ET CAMIONS

1264 BOULEVARD JACQUES-CARTIER,
MONT-JOLI, 775-4316
RIMOUSKI (SANS FRAIS), 739-4888

Voyez M. Jean St-Pierre, propriétaire, ainsi que nos représentants Jean-Paul Roussel et Serge Gauthier.



Basketball Québec-Métro

À voir... l'ouverture de la saison des Pionniers

■ Avec le football, le baseball et le hockey, le basketball est un des sports les plus populaires en Amérique du nord.

basket à 15h00. Cependant, le clou de la journée sera sans contredit le basketball spectaculaire et le calibre de jeu impressionnant que

promettent les Pionniers qui entendent ne pas rater leur rentrée devant leurs supporters dans la Ligue Québec-Métro.

L'admission aux matches sera de 1,50\$ pour les adultes et de 0,75\$ pour les moins de 14 ans. Les Pionniers, c'est à voir!

DANIEL DOUCET

Après trois ans d'absence dans la Ligue Québec-Métro, les Pionniers du Cégep de Rimouski sont de retour cette saison dans ce circuit de haut calibre. Trois victoires à l'extérieur, voilà le bilan du début de saison de l'équipe rimouskoise.

Les Pionniers vous invitent donc à l'ouverture officielle de leur saison locale, le samedi 17 novembre, alors qu'ils affronteront à 19h00 le Collège de Merici et à 17h00 le Séminaire de Québec.

A cette occasion, le court central du vaste gymnase du PEPS servira de terrain de jeu facilitant ainsi l'utilisation des gradins pour plus de 300 spectateurs. Au programme, il y aura présentation officielle, démonstrations de break dancing à 14h00 et de mini-

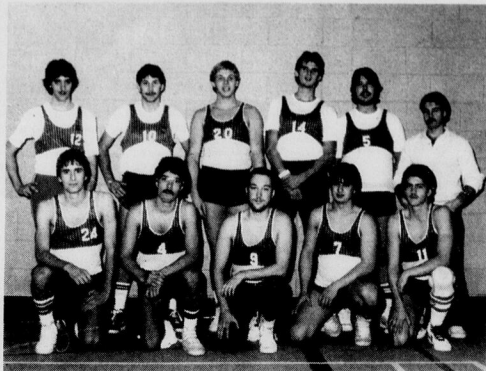

L'équipe des Pionniers s'est en quelque sorte fait la main vendredi dernier en écrasant l'UQAR par la marque de 143 à 32. Elle est sans doute prête pour le prochain week end.

(Photo Le Rimouskois, H.A.)

NOUVEAU! NOUVEAU!
VENEZ DÉGUSTER
NOTRE NOUVELLE SPÉCIALITÉ

LE PACHA JAPONAIS

Choix de 13 variétés

Le Pacha aux crevettes, crabe, veau, etc. Le Pacha est composé d'un mélange de piment, champignons, oignon, servi sur un riz brun et accompagné d'une sauce à l'ail ou vin et champignons

EN SPÉCIAL
JUSQU'AU SAMEDI 17 NOVEMBRE '84

2 PERSONNES **10⁹⁵**
POUR

Comprenant: soupe du jour, dessert, thé ou café.

BRASSERIE



PLACE COOPRIX 1 - 724-9775
333 Est. Boul. Rene-Lepage, Rimouski

INVITATION SPÉCIALE À TOUS!
DIMANCHE LE 18 NOVEMBRE DE 13H à 17H

OUVERTURE OFFICIELLE

DE NOS LOCAUX AU 375 BOUL. STE-ANNE, POINTE-AU-PÈRE

ET PRÉSENTATION

DE NOS MODÈLES 1985

pony

HYUNDAI

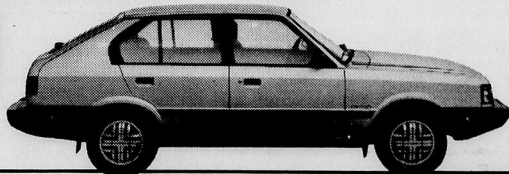

MONTEZ EN PONY AUJOURD'HUI NEW HYUNDAI

AUTOMOBILES SIMON

375 boul. Ste-Anne Pointe-au-Père 724-2231



J'AI RIEN ENTENDU, RIEN DIT, RIEN VU!

PAR HUGUES ALBERT, DORIS LABONTE, PIERRE MORISSETTE

C'est bien vrai!

Le seul moyen de se débarrasser d'une tentation, c'est d'y céder...

Le sportif mont-jolien, Gaétan Pineault, a été nommé président du Comité organisateur de la cinquième édition de la Coupe Radio-Canada qui se tiendra à Mont-Joli du 29 au 31 mars prochain. Actuel directeur des Aigles de la Ligue junior du Bas St-Laurent, il a occupé plusieurs fonctions au sein d'associations sportives locales et il fut un des membres fondateurs de l'Association du hockey mineur de Mont-Joli. Il est membre du Club Optimiste de Mont-Joli, lequel chapeaute l'organisation de cette cinquième reprise de la Coupe Radio-Canada.

Oyez! Oyez! jeunes du Club alpin de Val-Neigette, il y aura séance d'information et présentation de films sur le ski à l'école St-Jean Baptiste le vendredi 16 novembre à 19h30, salle Conrad Bergeron. Tous les jeunes skieurs, anciens et nouveaux, sont les bienvenus, en grand nombre. Les inscriptions seront prises sur place.

La Brasserie la Régale sera encore cette année le rendez-vous des chasseurs lors de concours de panaches d'original, le samedi 24 novembre et de chevreuil, le samedi 8 décembre. C'est le temps de vous inscrire en appelant à 724-9775.

Quatre équipes de Matane rendaient visite à autant de formations rimouskoises en fin de semaine à la ringuette. Chez les «petites», Hélène Marcoux avec six buts et une aide a conduit Rimouski à une victoire de 7 à 2. Chez les «novices», Matane l'a emporté 7 à 5 et Hélène Marcoux s'est de nouveau signalée pour les Rimouskoises avec quatre buts. Chez les «belles», on assista à un match nul de 3 à 3 alors que Mélanie Thériault, Céline Lévesque et Marie Blanchette ont enfilé les trois filets de l'équipe locale. Enfin, chez les «belles junior», Matane l'a facilement emporté 12 à 0.



Les quatre inséparables du curling, ce sont eux: Jacques Albert, Michel Ross, Michel Leblond et Alain Leblond avec lesquels Gilles Morin de la Brasserie Labatt a bien daigné se laisser photographier à l'issue du championnat de la ville de Rimouski, une commandite de Labatt Bleue et Nordet Sport Experts. Nos quatre curleurs qui s'alignaient sous les couleurs du Pentagone ont remporté les honneurs en classe C. (Photo Le Rimouskois, H.A.)

Le célèbre Jacques Beauchamp, journaliste au Journal de Montréal sera l'invité d'honneur à la cinquième édition du tournoi pee wee-bantam de Mont-Joli du 8 au 10 mars.

Le Centre sportif sera le théâtre les 24 et 25 novembre du tournoi de racketball des membres pour les joueurs des classes A, B et C. Une classe spéciale sera réservée aux dames. Un souper et une soirée disco auront lieu le samedi soir. Pour information: 723-2344.

Au cours du prochain week end aura lieu le tournoi de wallyball Molson, compétition s'adressant aux équipes masculines et féminines. L'inscription est de 30\$ par équipe et la bourse sera de 300\$. Ce tournoi débutera à 17h30, le vendredi 16 novembre pour prendre fin le dimanche 18. Bienvenue à tous et à toutes au Centre sportif.

Les Pionniers et Pionnières du Cegep de Rimouski prenaient part à une compétition dans la région de Québec en fin de semaine, en volleyball. Chez les hommes, victoires de 15 à 6 et 15 à 8 contre La Pocatière, de 14 à 16, 15 à 5 et 15 à 7 contre Limoilou et défaite de 5 à 15 et 11 à 15 contre Thetford Mines. Chez les dames, trois défaites contre Trois-Rivières, Limoilou et polyvalente Beaurivage.

Le billet...

Un instructeur-chef?

Mercredi soir dernier, les joueurs des Mariniers ont eu une surprise de taille lorsqu'ils ont vu entrer dans la chambre des joueurs un nouvel instructeur-chef en la personne de Réal-Jean Couture. Ce sont non seulement les joueurs qui devaient rester estomaqués par cette nomination, mais également les plus farouches partisans des Mariniers.

Une grande majorité de ces derniers ont dénigré la direction pour ce geste, mais personne ou si peu n'avait quelque chose à redire contre la personne se situant au centre de ce litige. Et cela, pour une simple raison: personne ne connaissait les idées et l'attitude qu'allait adoptées Réal-Jean Couture. En fait, personne ne le connaissait dans le domaine du hockey.

Réal-Jean Couture est un homme simple et déterminé. Il n'a qu'un objectif en tête, soit de tirer le maximum de tous ses joueurs et de créer un climat de confiance et d'appartenance au sein des Mariniers.

Ce qui est dommage, c'est que tout le monde aurait été prêts à lapider sur place la direction des Mariniers sans connaître les véritables motifs qui l'a poussée à poser un tel geste. Les remous qu'a causés cette nomination n'est, en quelque sorte, qu'un manque de communication entre les joueurs et la direction. Une question de régie interne.

Après avoir rencontré la direction, le nouvel instructeur-chef et les joueurs au cours du week-end, force est d'admettre que ce changement était rendu une nécessité.

Certains membres de la direction et certains joueurs également constataient depuis le début de la saison qu'il se formait quelque clans bien spécifiques au sein du club et ce, sans s'y être préparés au préalable. C'était en quelque sorte quelque chose qui devait arriver quand on pense qu'un groupe de joueurs vivait quelque part, un autre organisait des sorties ensemble, etc. Bref, on ne pouvait parler de véritable esprit d'équipe. On ne pouvait parler d'une véritable homogénéité dans l'équipe. On ne pouvait parler de «famille».

«Famille». Voilà un mot qui revient souvent dans la conversation de Réal-Jean Couture. Pour ce qui est du domaine hockey, c'est-à-dire les plans de match, les pratiques, la formation des lignes d'attaque et des paires de défense, Réal-Jean Couture a besoin de l'aide d'Yvan Bouillon. Il n'y a pas de doute.

Le véritable défi de Réal-Jean Couture, c'est de tirer 100 pour 100 de ses joueurs, 110 si la situation le demande. C'est également de rendre ces joueurs heureux. Il entend s'impliquer à fond dans tout ce qui touchera les problèmes de ses équipiers. Il a déjà commencé en formant un comité chargé de trouver de l'emploi à ceux qui n'en ont pas.

On doit parler franchement à cet homme pour s'apercevoir qu'il est déterminé et, ce qui importe, c'est qu'il a une grande confiance en ses joueurs.

Quand aux résultats qu'il obtiendra en tant qu'instructeur-chef, les joueurs en seront responsables en grande partie.

Pierre Morissette

Les connaisseurs...

Les connaisseurs, c'est aussi bien vous que nous. Or, comme il nous est plus facile d'être en contact entre nous, gens de la presse sportive, nous nous livrons à compter de cette semaine à un jeu de prédictions sur les matches de hockey à venir des Canadiens et des Nordiques. Ainsi, toutes les semaines, vous pourrez prendre connaissance des choix que nous ferons sur ces matches. Une prédiction de victoire, de défaite ou de match nul qui se réalise vaut un point, alors qu'une prédiction qui s'avère juste en plus au pointage en vaut deux.

Alors c'est parti mon kiki! Le grand gagnant ira souper aux frais de tous ses confrères à la fin de la saison et il recevra une coupe dont on déterminera le nom plus tard. Un classement sera mis à jour toutes les semaines. Devinez bien...

R. Alary LA 4 N 6 STL 5 N 3 STL 6 N 7 CH 3 N 2 Edm 6 C 3 NJ 1 C 4 Tor. 2 C 6	J.C. Leclerc LA 2 N 5 STL 4 N 3 STL 3 N 6 CH 4 N 2 Edm 5 C 3 NJ 2 C 6 Tor. 1 C 5	A. Gasse LA 2 N 4 STL 2 N 4 STL 3 N 1 CH 5 N 3 Edm 6 C 3 NJ 1 C 5 Tor. 0 C 3	B. Lepage LA 4 N 6 STL 2 N 3 STL 4 N 2 CH 4 N 4 Edm 6 C 2 NJ 1 C 4 Tor. 0 C 4	F. Gagnon LA 4 N 6 STL 4 N 5 STL 2 N 5 CH 4 N 4 Edm 6 C 3 NJ 1 C 4 Tor. 3 C 7	P. Roy LA 2 N 4 STL 3 N 5 STL 4 N 1 CH 3 N 1 Edm 3 C 3 NJ 1 C 6 Tor. 0 C 3
D. Labonté LA 3 N 6 STL 5 N 4 STL 3 N 5 CH 6 N 5 Edm 4 C 2 NJ 1 C 4 Tor. 2 C 5	G. Lévesque LA 2 N 4 STL 3 N 4 STL 3 N 2 CH 4 N 2 Edm 5 C 3 NJ 1 C 4 Tor. 2 C 5	C. Couture LA 2 N 4 STL 1 N 3 STL 5 N 3 CH 6 N 4 Edm 4 C 1 NJ 2 C 5 Tor. 2 C 3	Morissette LA 3 N 6 STL 3 N 5 STL 4 N 2 CH 4 N 5 Edm 5 C 2 NJ 2 C 6 Tor. 1 C 5	Y. Paquet LA 1 N 3 STL 3 N 4 STL 3 N 3 CH 5 N 3 Edm 6 C 2 NJ 2 C 4 Tor. 0 C 4	H. Albert LA 4 N 5 STL 6 N 3 STL 2 N 4 CH 4 N 3 Edm 2 C 3 NJ 1 C 5 Tor. 3 C 6

N = Nordiques
C = Canadiens

Semaine d'appréciation de la jeunesse

Du 4 au 10 novembre 1984, s'est déroulée la Semaine d'appréciation à la jeunesse parrainée par les Clubs Optimistes tant au Québec que partout à travers le monde.

Pour sa part, le Club Optimiste de Rimouski, soulignera cette semaine du 18 au 24 novembre par un souper méritas ouvert à toute la population. Ce souper se veut un hommage aux jeunes qui ont su se distinguer dans leur discipline respective, tant sportive que culturelle.

Cette Semaine d'appréciation de la jeunesse est sous la présidence d'honneur de M. Grégoire Mercier, policier-éducateur à la

ville de Rimouski.

C'est donc avec grand plaisir que le Club Optimiste de Rimouski, vous invite à venir assister au souper méritas 1984 le samedi 24 novembre à 18h00 à la cafétéria du Cegep de Rimouski. Les billets sont en vente auprès des membres Optimistes au coût de huit dollars pour un repas chaud. Il y aura aussi des cartes au comptoir des magasins de sports, Nordet Sports, Jean-Guy Gendron Sports et André Lalonde.

Venez tous rendre un hommage à nos jeunes et les encourager à poursuivre dans la voie de la réussite.

Le fourire de la semaine

Un tracteur de même...

Un fermier Newfie rencontre un riche ranchman du Texas à qui il s'adresse en ces termes: "Tu sais, moi, ma terre, elle a 12 arpents de long par deux de large. J'ai deux bâtiments là-dessus et 10 bêtes à corne. Ça va bien mon affaire!" (le torse bien bombé).

Le Texan de rétorquer: "La propriété terrienne que je possède est tellement longue et vaste que je monte sur mon tracteur le matin alors qu'il fait encore noir et je ne suis pas rendu au bout la noirceur revenue."

Le Newfie: "Ouais, j'ai déjà eu un tracteur de même moi aussi..."

La semaine SPORTIVE

Les anniversaires sportifs de la semaine: Gilles Pouliot, aujourd'hui le 14; Claude Fortin de Mont-Joli, le vendredi 16; Stéphane Ménard et Jean-François Proulx, le samedi 17 et Mario Laflamme, le lundi 19 novembre. Avec les vœux d'une heureuse fête...

Dans la Ligue de hockey Rive-Sud, seulement deux rencontres sont prévues au calendrier régulier cette semaine. Ce soir, mercredi à 18h30, au Pavillon sportif de la rue de la Cathédrale, les Cougars croiseront le fer avec les Carabins, deux formations rimouskoises. Le dimanche 18 de ce mois, à compter de 11h45, les Carabins recevront les Sieurs de Matane...

L'aréna de Saint-Pascal de Kamouraska sera le théâtre d'un important tournoi de hockey «senior» les 15, 16, 17 et 18 novembre prochains. Ce tournoi est présenté par le Circuit Labatt. Quant à Rimouski, cette compétition annuelle ne sera pas présentée étant donné le manque d'intérêt de la population au cours des deux dernières années...

Quatre parties sont à l'horaire dans la Ligue junior «CC» régionale du Bas St-Laurent. Le vendredi 16 à 21h00, les Albatros de Rivière-du-Loup seront les visiteurs au Stade du Centenaire de Mont-Joli pendant qu'à Matane les Sieurs de l'endroit recevront les Ambassadeurs de la Vallée. Le dimanche 18 à 19h30, les Aigles de Mont-Joli seront les hôtes des Ambassadeurs de la Vallée au Carrefour Sportif d'Amqui et les Sieurs de Matane seront à Rivière-du-Loup contre les Albatros...

Monsieur Guy Dionne a été nommé conseiller en loisir au Conseil des Loisirs de l'Est du Québec (CLEQ). Ce dernier succède à Jorge Pinho qui a quitté Rimouski pour assumer les responsabilités de la direction des loisirs à La Prairie. Sincères félicitations pour cette nomination...

Les Mariniers de Rimouski de la Ligue senior Républicaine seront deux fois en action au cours des sept prochains jours. Ces deux affrontements auront lieu contre les Tigers de Campbellton. Le vendredi 16 novembre à 21h00, les Tigres seront à Rimouski au Colisée local tandis que les Eskimos d'Edmundston seront les visiteurs à Rivière-du-Loup contre les Trois L. Le dimanche 18 à 14h00, les Mariniers seront à Campbellton et en soirée à 19h30, Rivière-du-Loup se rendra à Edmundston...

Les 16, 17 et 18 novembre se déroulera à Price un tournoi de quilles. Il s'agira de la deuxième tranche du tournoi régional de quilles de l'Association des quilleurs de l'Est du Québec. Une trentaine d'équipes sont attendues par les organisateurs. Des bourses sont à l'enjeu...

Les Eperviers de Rimouski de la Ligue Rive-Sud «CC» seront en action en fin de semaine. Le samedi 17 à compter de 13h00, les trois équipes de Rimouski seront à Rivière-du-Loup pour y affronter le Bleu et Or tandis que les trois formations de l'Express de Mont-Joli seront à Matane contre les Sieurs. Le lendemain, les Rimouskois seront reçus par les Mont-Joliens au Stade du Centenaire...

Trois matches sont prévus dans la Ligue de hockey Brador Olympique de Rimouski. Le jeudi 15 novembre à 22h15, le J.L. Ordinateur visitera le Bar la Pirouette. Le samedi 17, présentation d'un programme double au Pavillon sportif à compter de 20h15 alors que le Mousk Brau Haus/Monsieur Ca-Di-Lo Vidéo se mesurera aux Meubles Belzile & Frères tandis qu'à 21h45, la Disco Odysée sera confrontée à la Pirouette...

Réal Rioux a accepté les conditions de l'équipe et il est de nouveau l'adjoint de l'entraîneur en chef Denis Marquis avec les Albatros de Rivière-du-Loup de la Ligue junior «CC» régionale du Bas Saint-

Laurent. Réal s'aligne avec les Trois L de Rivière-du-Loup de la Ligue senior Républicaine...

En parlant des Albatros, disons que deux vétérans de la saison dernière sont de retour au camp d'entraînement depuis quelques jours. Il s'agit de Gilbert Bossé et de Francis Gourde. Ils se sont rapportés à l'entraîneur en chef, Denis Marquis. Avant de prendre part à un match dans le Junior «CC», Gourde devra purger une suspension de quatre

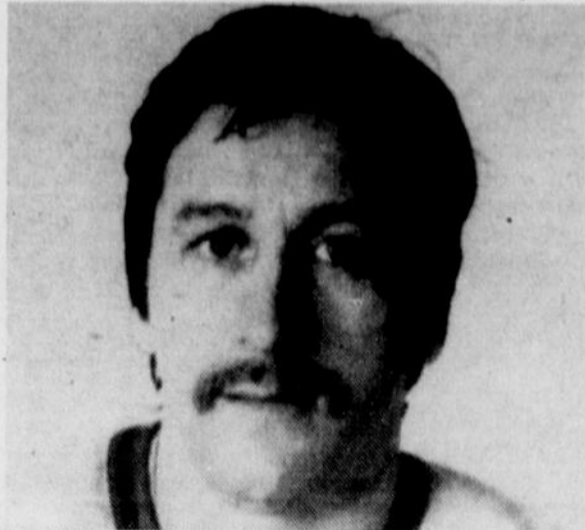

Réal Rioux, adjoint à Denis Marquis chez les Albatros de Rivière-du-Loup.

matches qui lui reste de l'an dernier...

Les équipes «BB» seront à l'œuvre en fin de semaine à Rimouski. Le Spartak recevra la visite de Baie-Comeau. Le samedi 17 à 12h15, le pee wee se mettra en branle au Colisée local et ce match sera suivi du bantam et du midget. Le lendemain, le rendez-vous est prévu pour 8h30 du matin avec le bantam et à 10h00 avec le midget. Quant au pee wee, il évoluera au Pavillon sportif à 10h15...

Quatre rencontres auront lieu dans la Ligue Olympique 50 Rimouski/Mont-Joli. Ce soir mercredi, à 20h40, l'Empress-Ensemble disputera la victoire au Suzuki Auto D. Rousseau. Le jeudi 15 à 20h40, le Relais de la Butte de Mont-Joli sera opposé à l'Empress-Ensemble et à 22h10 le Suzuki Auto affrontera l'Université du Québec. Le dimanche 18 à 20h30, l'UQAR croisera le fer avec le Suzuki Auto D. Rousseau...

Dans la Ligue Inter-Cité Molson de Rimouski, le samedi 17 novembre à 21h15, le Pentagone se mesurera au Bar la Pirouette. Le dimanche 18, à 17h15, le Médaille Ford sera confronté au Pentagone et à 18h45, le Restaurant le Rallye sera l'hôte de la Pirouette. Le lundi 19 à 21h35, le PMM-Bar chez Pull sera opposé au Café Bar Empress...

A tous les sportifs et sportives, une agréable semaine et une bonne lecture...

Noël Bouchard

SORTEZ DE L'ORDINAIRE ENTREZ CHEZ BERNIER TV



INVENTAIRE
ZENIMITABLE

ZENITH 85
Le choix logique

Plein feu sur les nouveaux modèles Zénith '85

- Télécouleurs 14" au super écran de 45"
- Magnétoscopes: gamme complète incluant le modèle portable et le nouveau hi-fi stéréo
- Caméras vidéo
- Téléviseurs noir/blanc

ZENITH / VHS ... une combinaison gagnante

La qualité doit y être pour que le nom soit apposé.

DITES "OUI" A
YAMAHA
Voici les tous nouveaux composants Yamaha. Des meilleures performances, des caractéristiques supérieures, le son naturel Yamaha. Dites oui aujourd'hui!



Plus besoin de sacrifier sur les caractéristiques et la performance afin d'économiser. Les nouveaux systèmes à composants homogènes au Son Naturel de Yamaha Audio vous procurent un son supérieur, à un prix vraiment abordable. Comprenant des composants électroniquement balancés et mariés à la perfection, chaque système vous offre des caractéristiques pour lesquelles vous penseriez payer plus cher.

Du système portable au tout nouveau lecteur de disque compact (lazer)

LE PRIX VAUT BIEN L'ÉCOUTE

Dites oui aujourd'hui!

POUR TOUT ACHAT D'UNE AUTOMOBILE
NEUVE OU D'OCCASION
RENCONTREZ UN CONSEILLER FIABLE,

GUY GAGNÉ,
CHEZ VOTRE
CONCESSIONNAIRE



Automobiles Simon

375, boul. Ste-Anne Pointe-au-Père 724-2231

VENTE ET SERVICE ZÉNITH ET YAMAHA AUDIO

Facilité de paiement disponible

BERNIER TV
ENR.

A VOTRE
SERVICE
DEPUIS 24 ANS



80 ouest, St-Germain, Rimouski — Tél.: 723-2049

les sports en chiffres

Tennis Labatt Légère

CLASSEMENT	
Hommes A -	Pts
L.-M. Rouleau	24
C. Bonneau	22
S. Hudon	21
M. Dionne	17
G. Simard	14
S. Ross	11
Hommes B +	
G. Lavoie	29
A. Dionne	26
J.-C. Gaudreau	25
C. Pedneault	24
L. Fredette	23
R. Savard	18
S. Papillon	16
Hommes B	
Y. Chouinard	34
S. Lévesque	30
J. Savard	27
G. Dionne	27
R. Desjardins	26
A. Bourgeois	24
V. Arsenault	24
N. Charest	21
P. Picard	17
Hommes B -	
A. Michaud	24
B. Gendron	16
D. Voyer	13
C. Levesque	10
Y. Douville	10
Hommes C +	
R. Gallant	32
M. Marmen	27
J. Chouinard	25
R.-J. Dionne	23
C. Buisserie	21
Femmes A -	
L. Lepage	32
G. Bolduc	30
A. Lamothe	22
J. Dube	22
N. Simard	20
M. Lagacé	19
Femmes B +	
R. Santerre	32
M. Bélanger	29
M. Lacoursière	25
S. Marquis	25
L. Fredette	21
R. Pedneault	21
F. Reed	20
Femmes B	
C. St-Laurent	32
N. Côté	29
F. Gagnon	27
A. Leblanc	27
R. Patry	25
S. Bélanger	18
M. Ross	15
M. Lévesque	15
Femmes B -	
F. Lavoie	30
L. Slater	27
B. Denis	21
M. Karakiewicz	14
Femmes C +	
J. Michaud	31
S. Lepage	29
S. Fortin	26
M. Bouchard	25
F. Brideau	17
D. Michaud	15
C. Allard	14

Dards Molson

CLASSEMENT	
DIVISION LOUIS MIGNEAULT	Points
Equipe	29
Regalade	20
Pirouette (D.P.)	20
Le Vieux Bic	16
Manoir Lepage (G.M.)	16
Montagnard	7
DIVISION J.P. BOLDUK	Points
Equipe	30
Barillet	21
Manoir Lepage (M.A.)	21
Pirouette (D.B.)	12
Petit-Lac	11
Corsaire	11
Ti-Québec (Rég. R)	8
PARTIES TERMINÉES	
Claude Doucet	9
Gérald Dallaire	9
J.-Y. LeFrançois	9
Nelson Jean	9

Quilles O'Keefe

CLASSEMENT			
Equipes	PJ	Qlles	PTS
Y. Lachance	24	19968	40
Ox. Rioux	24	20332	39
"Pull"	24	19999	33
Taxi 3344	24	19907	29
JN. Beaulieu	24	20241	26
PMM	24	19511	22
Pentagone	24	19741	21
Haute-Ville	24	19492	14

MEILLEURES MOYENNES		
Joueurs	Equipes	Moyenne
V. Poirier, Ox. Rioux		178.19
D. Michaud, JN. Beaulieu		177.16
Y. Côté, Taxi 3344		176.04
J.-G. Pineault, Y. Lachance		175.18
M. Brisson, Pentagone		175.17
Y. Lachance, Y. Lachance		175.02
P. St-Laurent, Ox. Rioux		173.22
Y. Poirier, O. Rioux		173.15
Y. Lévesque, Taxi 3344		173.01
B. Janelle, "Pull"		172.16

Quilles Molson

CLASSEMENT			
Equipes	PJ	Qlles	PTS
PMM	27	24136	48
M. Duchesne	27	24055	38
M.-A. Marquis	27	23690	33
Pentagone	27	23529	32
Meubles Michaud	27	23520	29
M. Ho! Masc.	27	23272	28
"Pull"	27	23052	23
Bar 166	27	23069	21

MEILLEURES MOYENNES		
Joueurs	Equipes	Moy.
Roger Roy - M.A. M.		194.11
Denis Michaud - Duchesne		191.3
André Plante - M. Michaud		188.3
Mario Brisson - PMM		187.19
Robin Bérubé - Pentagone		184.17
Normand Caissy - Michaud		184.16
J.-Guy Pineault - M. Ho!		183.10
Gérald Desrosiers - PMM		183.3
Gilles Bouchard - Michaud		183.0
Roland Hins - Duchesne		181.

Quilles Labatt mixte

CLASSEMENT			
Equipes	Qlles	PTS	Moy.
Acc. Ste-Agnès	21578	54	719.2
et Pub. Express	21309	43	710.3
Acc. Saules	21001	38	700.
S.G. Dubé & Const. Albert	20701	33	690.
La Régalade	20287	33	676.2
Mat. B.G.B.	20513	31	683.7
Savin	20517	27	683.9
Belzile & Frères	20576	21	685.8
Marcel Dionne			

MOYENNES DES HOMMES		
Alain Pineault (Acc. St-Agn. & Pub. Exp.)		168.6
Gérard Dubé (Belzile & Frères)		161.2
J.-Claude Lavoie (Acc. des Saules)		160.9
Gilles Dubé (S.G. Dubé & Const. Albert)		158.9
Denis Rouleau (La Régalade)		156.2
MOYENNES DES FEMMES		
Martine Dionne (Savin)		143.1
Marie-Ange Roy (Marcel Dionne)		142.
Colette Michaud (La Régalade)		140.5
Suzanne Michaud (Acc. St-Agn. & Pub. Exp.)		137.2

Quilles 6:45

CLASSEMENT	
Equipes	Points
Méli-Mélo	44
Audacieux	43
Charlots	41
Brouteux	35
Ricaneux	34
Faisant Mal	33
Empresso	33
Imprévis	17

Curling Molson

CLASSEMENT				
DIVISION LAURENTIDE				
Equipes	PJ	PTS	BTS	PI
Gendron	2	4	10	20
B. Jocelyne	2	4	10	18
Emp.-Abs. Son	2	4	9	18
Pierrafeu	2	0	7	10
G. Leblond	2	0	6	10
Tilden	2	0	6	10

DIVISION MOLSON				
Equipes	PJ	PTS	BTS	PI
M. Duchesne	2	4	9	21
R. Morneau	2	4	6	15
Dep. B. Landry	1	2	6	7
Mouk-Ens.	2	0	6	12
Marché G.P.	2	0	6	9
P.M.M.	1	0	3	4

Curling Labatt Bleue

CLASSEMENT				
SECTION "A"				
Equipes	PJ	PTS	BTS	PI*
B. Albert	1	2	5	11
A. Raymond	1	2	5	7
H.P. Pineau	1	2	4	9
M. Duchesne	1	0	3	6
Absolu-Son	1	0	3	4
Gilles Dubé	1	0	3	4
J.M. Bouchard	0	0	0	0
G. St-Pierre	0	0	0	0

SECTION "B"				
G. St-Laurent	1	2	5	11
Mat. de la Pointe	1	2	5	10
Y. Michaud	1	2	4	9
A. Bélanger	1	0	4	5
A. Rioux	1	0	4	5
W. Larouche	1	0	3	6
R. Lasanté	0	0	0	0

Volleyball Labatt Légère

CLASSEMENT				
SECTION FEMININE				
Equipes	PJ	G	PP	PC
Senior	16	16	244	73
UQAR	16	9	188	172
Cegep	20	8	227	262
Pavages Laur.	12	4	126	172
Paul-Hubert	12	3	122	228

SECTION MASCULINE				
Senior	20	18	292	105
UQAR	20	11	239	239
Cegep	20	6	168	288
Paul-Hubert	20	5	176	243

Volleyball Molson

CLASSEMENT				
Equipes	PJ	G	P	PTS
Club jogging	6	5	1	11
Daltons	6	5	1	10
Empress	6	1	5	5
Mafaldas	6	1	5	5

Volleyball O'Keefe

CLASSEMENT				
Equipes	PJ	G	P	N
Paul-Hubert	9	6	2	1
Pub à D'Gé	9	6	3	0
Ste-Odile	9	3	4	2
St-Donat	9	3	4	2

Basketball

SECTION MASCULINE				
Equipes	PJ	G	P	N
Pionniers	3	3	0	0
Cegep RDL	3	3	0	0
Pent. Sr	3	1	2	0
Paul-Hubert	4	1	3	0
UQAR	3	0	3	0

SECTION FEMININE				
Equipes	PJ	G	P	N
Pionnières	4	4	0	0
Versatiles	3	2	1	0
Cegep RDL	3	1	2	0
Paul-Hubert	4	0	4	0

Hockey-bottines

CLASSEMENT				
SECTION A				
Equipes	PJ	G	P	N
Sil. M.G.	1	1	0	0
Chez Luc	1	1	0	0
Pentagone	1	0	1	0
Pât. Lac.-Mouk	1	0	1	0
SECTION B				
UQAR	1	1	0	0
Taxi 800	1	1	0	0
Cegep	1	0	1	0
M. Lepage	1	0	1	0

Ligue Olympique 50

CLASSEMENT				
Equipes	PJ	G	P	N
Suz. D. Rous.	6	5	1	0
Emp.-Ensemb.	5	4	1	0
UQAR	4	0	3	1
Relais Butte	5	0	4	1

Ligue Olympique Brador

CLASSEMENT				
Equipes	PJ	G	P	N
Mouk-Ca-di-lo	5	4	1	0
Odyssee	5	3	2	0
Meubles Belzile	4	2	2	0
Pirouette	4	2	2	0
J.L. Ordinateur	4	0	4	0

Ligue Intercité Molson

CLASSEMENT				
Equipes	PJ	G	P	N
Empress-C. Roy	4	3	1	0
Pentagone	4	3	1	0
Pirouette	3	2	0	1
Rallye	5	1	3	1
Méd. Ford	4	1	3	0
PMM-Pull	4	1	3	0

Ligue Républicaine

CALENDRIER

7 novembre	Campbellton 5	Rimouski 6	Edmundston VS Rivière-du-Loup - 21h00
	Rivière-du-Loup 6	Edmundston 7	Campbellton VS Rimouski - 21h00
10 novembre	Rivière-du-Loup 7	Campbellton 5	
11 novembre	Rivière-du-Loup 6	Campbellton 8	Rivière-du-Loup VS Edmundston - 19h30
	Rimouski 3	Edmundston 6	Rimouski VS Campbellton - 14h30
			21 novembre
			Rivière-du-Loup VS Rimouski - 20h00

CLASSEMENT

Equipes	PJ	G	P	PP	PC	PTS
Riv.-du-Loup	8	6	2	62	35	12
Edmundston	7	4	3	35	43	8
Rimouski	6	2	4			

VOTRE AUTO EST-ELLE PRÊTE POUR L'HIVER?

PIÈCES D'AUTOS RIMOUSKI INC.
470 EST ST-GERMAIN 724-2133
VOUS PRÉSENTE



L'INÉPUISABLE

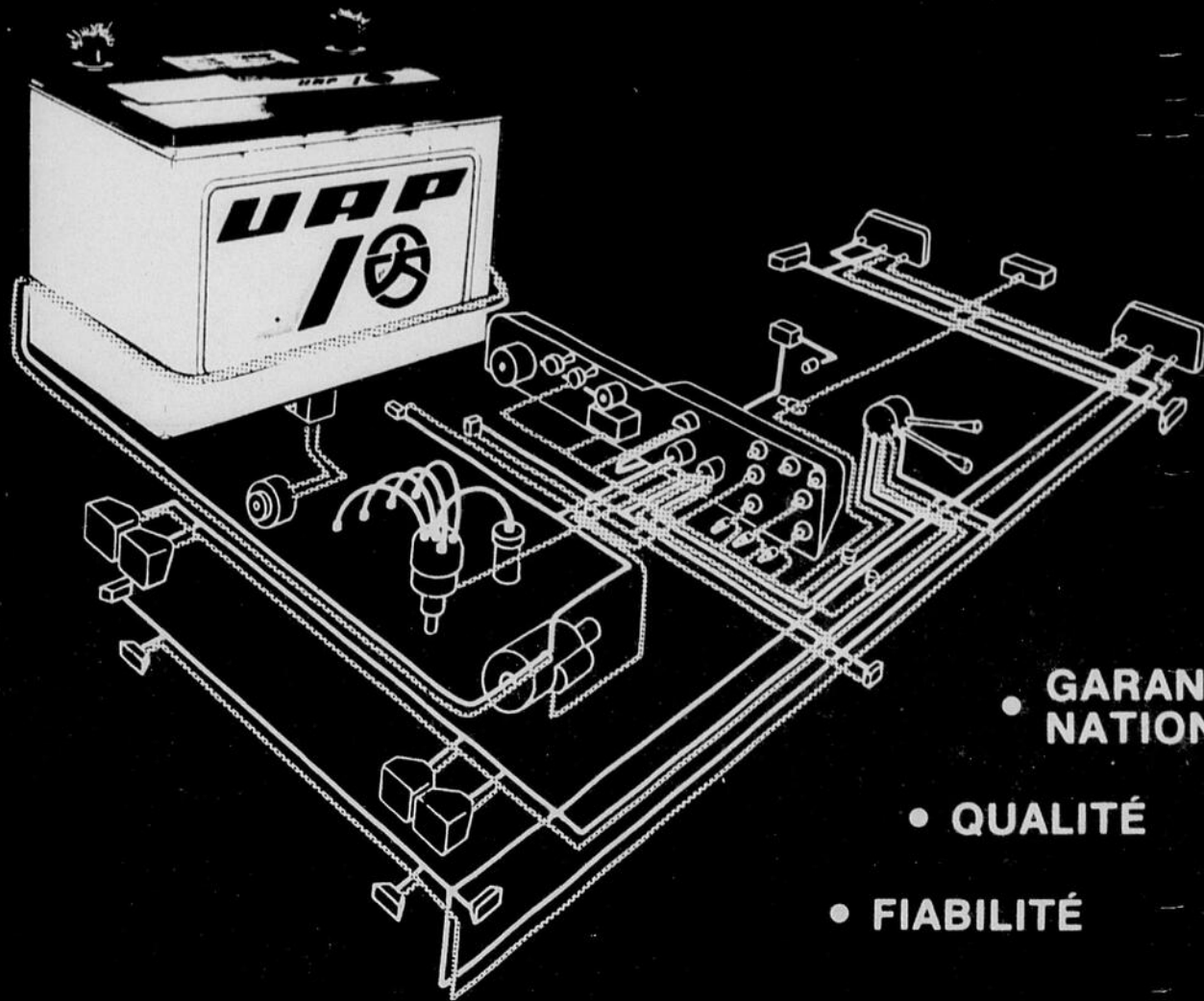

- GARANTIE NATIONALE
- QUALITÉ
- FIABILITÉ

DISPONIBLES AUX ENDROITS SUIVANTS ...

LOUIS LAVOIE

Pointe-au-Père
Service BP.

723-1722

GARAGE SERGE BOUTHILLIER

Mécanique générale
St-Marcellin, Cté Rimouski

798-4356

GARAGE DENIS JEAN

Route 132, St-Fabien

869-2250

GARAGE R. POULIOT ST-ANACLET INC.

St-Anaclet

723-7342

GARAGE SHELL

Jocelyn Saindon

St-Valérien

736-4914

GARAGE LAURENT JEAN

St-Eugène Ladrière

869-2259

TABOURET
 Disponible en plusieurs couleurs
49⁹⁵

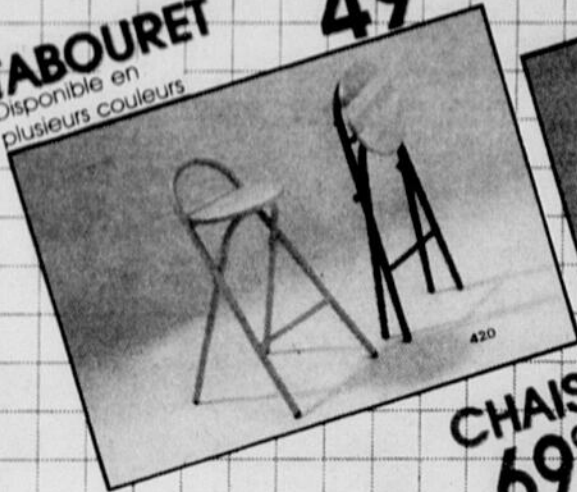

CHAISE
69⁹⁵



TABLE
 Plateau 1" x 36"
89⁹⁵ Vaste choix de couleurs.



TABOURET
 Disponible en plusieurs couleurs, ajustable 22" à 32"
49⁹⁵

LAMPES SVERIGE

Modele 588 **49⁹⁵**
 Modele 159 **41⁹⁵**
 Modele 149 **29⁹⁵**

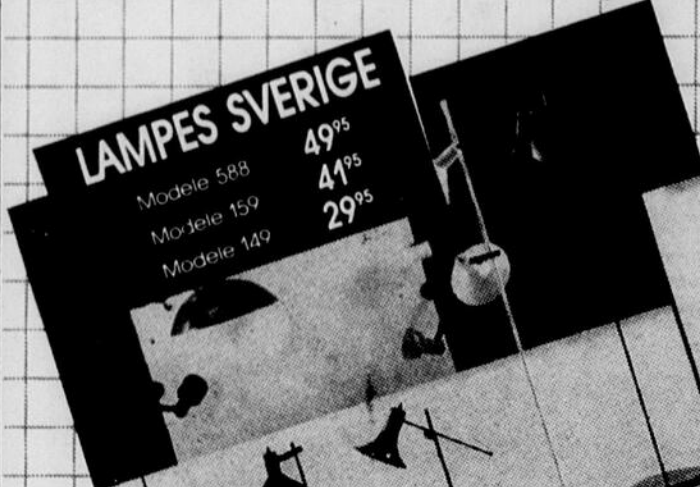

LAMPES ET FIXTURES

Vaste choix de modèles et de couleurs à prix incroyables.

MAGNIFIQUES HORLOGES
 En acrylique, fonctionnent avec piles, disponibles en plusieurs couleurs. (Piles non incluses)

24⁹⁵

CAUSEUSES
 Disponibles couleurs saumon, noir, gris

249⁹⁵

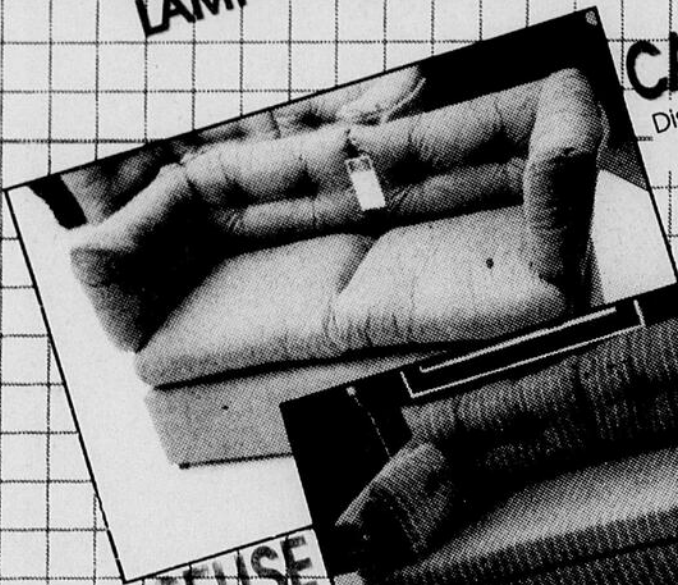

CAUSEUSE

Qui se transforme en lit. Disponible couleurs bleu, blanc ou brun, blanc

269⁹⁵

TRÉTEAUX
 Disponibles en plusieurs couleurs

49⁹⁵ la paire



CAUSEUSES
 Saumon ou gris bleu

269⁹⁵

TRÉTEAUX
 Disponibles en plusieurs couleurs

49⁹⁵ la paire

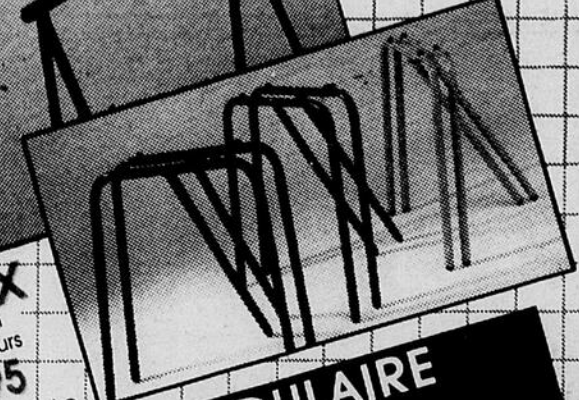

MODULAIRE
 5 morceaux #52200 couleurs gris ou saumon

636⁹⁵

LITS SUPERPOSÉS

Disponibles en 4 couleurs (Blanc, jaune, rouge, bleu) matelas, couvre-lits et coussins en option

159⁹⁵

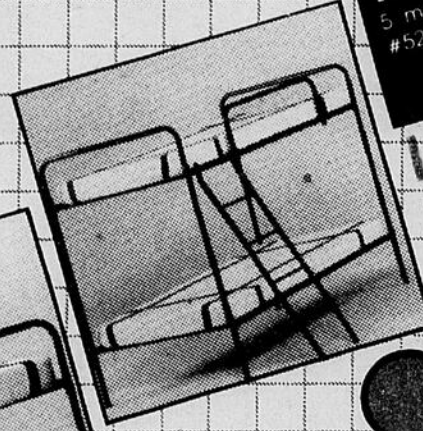

DIVAN-LIT
 Bleu ou beige

369⁹⁵

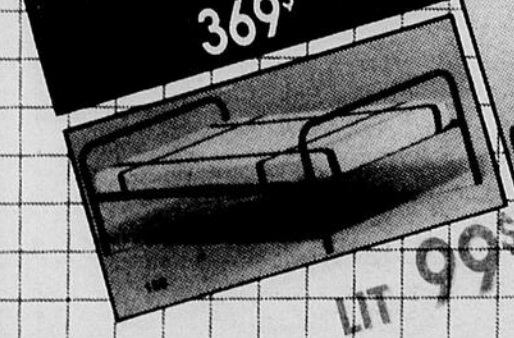

LIT 99⁹⁵

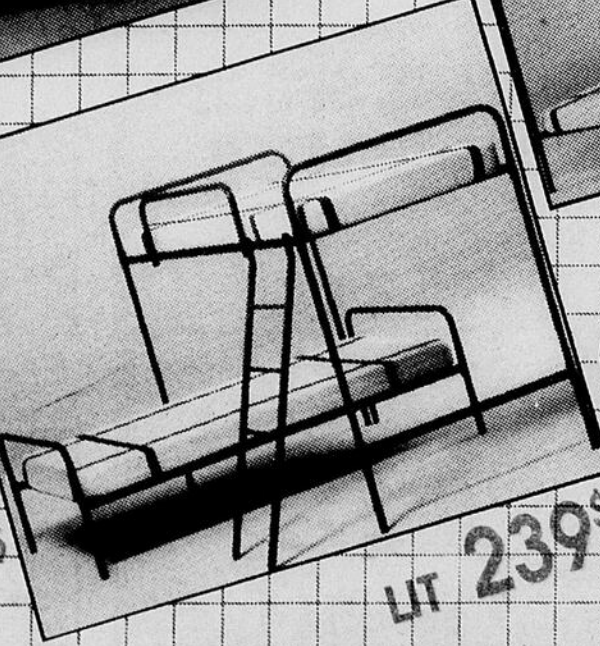

LIT 239⁹⁵



international